

**ВНУТРЕННИЙ ПРЕДИКТОР  
СССР**

**Мёртвая  
вода**

---

**От “социологии” к жизнеречению**

**Часть II  
Вписание**

**Китеж  
Державный град России  
2011**

Страница,  
зарезервированная для выходных  
типографских данных.

© Публикуемые материалы являются достоянием Русской культуры, по какой причине никто не обладает в отношении них персональными авторскими правами. В случае *присвоения себе в установленном законом порядке* авторских прав юридическим или физическим лицом, совершивший это столкнется с воздаянием за воровство, выражающемся в неприятной “мистике”, выходящей за пределы юриспруденции. Тем не менее, каждый желающий имеет полное право, исходя из свойственного ему понимания *общественной пользы*, копировать и тиражировать, *в том числе с коммерческими целями*, настоящие материалы в полном объеме или фрагментарно всеми доступными ему средствами. Используя настоящие материалы в своей деятельности, при фрагментарном их цитировании, либо же при ссылках на них, принимает на себя персональную ответственность, и в случае порождения им смыслового контекста, *извращающего смысл настоящих материалов, как целостности*, он имеет шансы столкнуться с “мистическим”, внеюридическим воздаянием.

# ОГЛАВЛЕНИЕ

<i>Мера за меру</i> .....	5
<b>I. ИСХОДНЫЕ ПОЛОЖЕНИЯ</b> .....	7
<b>II. ТЕКУЩЕЕ СОСТОЯНИЕ СОВЕТСКОГО ОБЩЕСТВА</b> .....	11
<b>III. СОЦИАЛЬНЫЕ ПРОЦЕССЫ В БЛОКЕ РОССИЯ (СССР)</b> .....	20
<i>ПРОЦЕСС 1.</i> ПРЕОБРАЖЕНИЕ ЭПИЧЕСКОГО НАРОДНОГО МИРОВОЗЗРЕНИЯ В ОСОЗНАННУЮ ФИЛОСОФСКУЮ, МЕТОДОЛОГИЧЕСКУЮ КУЛЬТУРУ.....	20
<i>ПРОЦЕСС 2.</i> ГЛОБАЛЬНАЯ ЦИРКУЛЯЦИЯ ИНФОРМАЦИИ, РЕЖИМ СЕКРЕТНОСТИ И ОБЕСПЕЧЕНИЕ ИНФОРМАЦИОННОЙ БЕЗОПАСНОСТИ УПРАВЛЕНИЯ .....	56
<i>ПРОЦЕСС 3.</i> ОТОБРАЖЕНИЕ ПОЛНОЙ ФУНКЦИИ УПРАВЛЕНИЯ В ГОСУДАРСТВЕННЫХ И НЕГОСУДАРСТВЕННЫХ СТРУКТУРАХ СИСТЕМЫ ОБЩЕСТВЕННОГО САМОУПРАВЛЕНИЯ .....	111
<i>ПРОЦЕССЫ 4 и 5.</i> ОРГАНИЗАЦИЯ ОБЩЕСТВЕННО ПОЛЕЗНОГО УПРАВЛЕНИЯ НАРОДНЫМ ХОЗЯЙСТВОМ .....	192
<i>Общие слова</i> .....	192
<i>Математическое описание             продуктообмена и управления</i> .....	238
<i>Проблема описаний</i> .....	297
<i>Метод динамического программирования             как алгоритмическое выражение             достаточно общей теории управления</i> .....	313
<i>Государство-суперконцерн             как экономическое и политическое             выражение единства и целостности             общества</i> .....	333

<i>Нравственная обусловленность общественно-экономических теорий</i> .....	355
<i>ПРОЦЕССЫ 5 и 6. ВОЕННОЕ ПРОТИВОСТОЯНИЕ И ПРОТИВОБОРСТВО (ВОЕННЫЕ АСПЕКТЫ ОБЩЕСТВЕННОЙ БЕЗОПАСНОСТИ)</i> .....	365
<b><i>IV. ОБЩЕЕ ЗАКЛЮЧЕНИЕ</i></b> .....	<b>457</b>
<b><i>ПОСЛЕСЛОВИЕ</i></b> .....	<b>491</b>

## **Мѣра за мѣру**

*Вам объяснять правления начала  
Излишним было б для меня трудом.  
Не нужно вам ни чьих советов. Знаньем  
Превыше сами вы всего. Мне только  
Во всём на вас осталось положиться.  
Народный дух, законы, ход правленья  
Постигли вы верней, чем кто б то ни был.  
Вот вам наказ: желательно б нам было,  
Чтоб от него не отшатнулись вы.*

*А.С.Пушкин.*



# ***1. ИСХОДНЫЕ<sup>1</sup> ПОЛОЖЕНИЯ***

Термин «национальная безопасность» не применим к советскому обществу ввиду его многонационального, многокультурного состава. Во многонациональном обществе возможны попытки националистических и нацистских групп “обеспечить” «национальную безопасность» одних за счёт разрушения многонационального общества. Поэтому далее используется термин «общественная безопасность», под которым понимается безопасность общественного развития многокультурного, многонационального общества в ходе глобального исторического процесса, обусловленная своевременной реакцией как на общеприродные факторы воздействия, так и на порождённые обществом.

Термины «стратегическое равновесие», «стратегическая стабильность», определяющие цели управления обществом, также неудовлетворительны. Речь должна идти об устойчивости балансирующего режима концентрации управления производительными силами человечества в глобальных масштабах, обеспечиваемом так, чтобы исключалась целесообразная война и устранилась статистическая **ПРЕДОПРЕДЕЛЁННОСТЬ** возникновения случайной неуправляемой войны по причине сбоя в работе систем управления вооружениями.

Не может идти речи в этом процессе и о “независимости” того или иного государства или национального общества, поскольку человечество едино и всякое общество подчинено объективным закономерностям развития, общим для всего глобального исторического процесса, являющегося всего лишь частным процессом в эволюционном процессе биосферы Земли. Кроме того по мере роста энерговооружённости и развития средств связи и массовой информации взаимозависимость одного общества от других возрастает

По этой же причине права личности на достаточно длительном интервале времени могут быть обеспечены только в том случае, если обеспечена безопасность общественного развития в глобальном историческом процессе в ходе эволюционного процесса биосферы Земли. Но никак не наоборот: попытка обеспечить немедленно “права

---

<sup>1</sup> Написание «исходные», а не «исходные» — это не опечатка. См. Пояснение «О грамматике» в конце Предисловия (часть 1).

## Мёртвая вода

личности” из толпы ведёт к разрушению общества и биосферы в силу количественного преобладания в исторически сложившихся обществах носителей нечеловечных типов строя психики.

Концентрация управления в Евро-Американском конгломерате и его агрессия протекают под контролем межрегионального надмасонского центра управления, строящего глобальную толпо-“элитарную” систему, опирающуюся на сионо-интернацизм. В настоящее время этот процесс поставил человечество на грань гибели.

Концентрация управления в глобальных масштабах в рамках технократической цивилизации, как было показано выше, процесс объективный, однако существуют несколько способов концентрации управления, в том числе и способ, исключаящий господство глобального межрегионального центра управления над региональными центрами управления, неспособными к управлению по полной функции. Альтернативой межрегиональной концентрации управления может быть только концентрация управления на основе открытой концепции общественного устройства, в которой антагонизмы между умолчаниями и оглашениями выявляются и устраняются своевременно. Это можно назвать концептуально властной концентрацией управления.

Под концептуально властной концентрацией управления здесь понимается обеспечение двух условий:

- во-первых, **концептуальная самостоятельность** региональных центров управления, т.е. способность их к управлению по полной функции;
- во-вторых, **глобальный уровень ответственности** каждого из региональных центров управления, принимающего участие в процессе концептуально властной концентрации управления.

Концептуально властная концентрация управления — наиболее общий вариант экспансии по методу упреждающего вписывания.

Если межрегиональный центр ведёт концентрацию структурным способом, опираясь на структуры масонства и сохраняя «втайне» глобальную концепцию, то принцип концептуально властной концентрации управления предполагает открытость методологии построения концепции и самой концепции глобального уровня ответственности и опирается на безструктурный способ управления и управление на виртуальных структурах.

Из теории управления в приложении к обществу следует, что основой общественной безопасности в глобальном историческом процессе (т.е. безопасности общественного развития) является



## **I. Исходные положения**

---

---

концептуальная самостоятельность общества, ограниченная только его методологической культурой свободно избранной определённой нравственностью.

Дальнейшее изложение ориентировано на вектор целей, в котором первый приоритет занимает следующая взаимно обусловленная совокупность:

- сохранение многонационального, многокультурного человечества в ходе глобального исторического процесса;
- размывание толпо-“элитаризма” во всех его явных и скрытых формах — классовых, нацистских, расистских, мафиозных и т.п.;
- создание в организации общественной жизни благоприятных условий для освоения генетически обусловленного потенциала развития всех и каждого;
- обеспечение УСТОЙЧИВОСТИ концептуальной самостоятельности блока Россия (СССР) при глобальном уровне ответственности;
- информационная поддержка концептуальной самостоятельности глобального уровня ответственности вне регионов СССР;
- опора на принцип концептуально властной концентрации управления.

Поскольку все частные высокочастотные процессы протекают на фоне низкочастотных и модулируются низкочастотными, то более высокими приоритетами в векторе целей управления обладают низкочастотные из однокачественных процессов. Для разнокачественных процессов с близкими частотными параметрами порядок следования приоритетов определяется в соответствии с приоритетами обобщённых средств управления. Но поскольку мир целостен, то не следует забывать и об отображении информации между иерархическими уровнями структур, что в ряде случаев ведёт к тому, что информационно связанными оказываются разнокачественные и однокачественные процессы с весьма различными частотными характеристиками, что будет отражаться и в кажущемся нарушении порядка следования приоритетов.

Применительно к обществу это означает, что концепция, являясь вариантом будущего развития общества, должна обладать устойчивостью в процессе её реализации в том смысле, что она не должна утратить значимость и изчерпать возможности своего осуществления на исторически длительных интервалах времени; это возможно только при условии, что в концепции праведно отображены социальные процессы исторического прошлого

## Мёртвая вода

---

---

общества. По этой причине излагаемой концепции предшествует историко-философский очерк, что отличает предлагаемую концепцию от программ РСДРП-ВКП (б)-КПСС, всегда избегавших опираться на историческую память народов страны вследствие своей общей подчинённости глобальному сионистскому интернацизму<sup>1</sup>. Поэтому, чем глубже историческая память, чем более низкочастотные процессы лежат в основе концепции, тем в принципе выше может быть её устойчивость.

---

<sup>1</sup> После 1991 г., когда в России существует множество партий и политических движений, всё, что здесь сказано о прошлых программах КПСС, оказалось справедливым и по отношению к программам всех остальных, якобы альтернативных ей партий. Иными словами, между ними всеми нет никакой концептуальной разницы. Все они — партии поддержания концептуально неопределённого управления в целях сохранения и впредь толпо-“элитаризма” по сути *при смене его форм.* (Сноска в редакции 2004 г.).

## **II. ТЕКУЩЕЕ СОСТОЯНИЕ СОВЕТСКОГО ОБЩЕСТВА**

**Эпиграф–анекдот: Царь,  
прочитав роман Н.Г.Чернышев-  
ского «Что делать?», на  
титulyном листе книги  
написал Высочайшее мнение:  
«Как что? – Руду копать!»**

Прежде чем ставить извечный вопрос «что делать?», необходимо отдавать себе отчёт в том, что уже есть; иначе придётся или “копать руду” или каяться в делах и вспоминать о том, что *раньше было лучше*.<sup>1</sup>

В.И.Ленин (ПСС, т. 39, стр.15) выделяет три признака, совокупность которых позволяет выделить в обществе класс:

- по месту в исторически сложившейся системе общественного производства;
- по отношению, большей частью закреплённому в законах, к средствам производства;
- по роли в общественной организации труда, способам получения и доле общественного богатства, которой они сами располагают.

**Из этого видно, что к началу перестройки бюрократия в СССР уже давно сформировалась как общественный класс:**

- занята в сфере управления;
- положение по отношению к средствам производства заняла особое — «номенклатуру» можно было только похоронить или отправить на пенсию, но не устранить из сферы управления производством и распределением;
- осознала себя в качестве “элиты”, занятой особо важным делом, и потому взимала монопольно высокую цену в общественном объединении труда прямо и через преимущественный доступ к

---

<sup>1</sup> Такого рода сожаления и признания стали уделом многих, кто бездумно радовался и поддерживал реформаторов-“элитаристов” разных периодов реформ после 1953 г.

## Мёртвая вода

---

элитарным фондам корпоративного (а не общественного) потребления.

Понятие «**право собственности на средства производства**» содержательно раскрывается только как право управления производством и распределением продукции либо непосредственно, либо через доверенных лиц.

Понятие «**право собственности на землю<sup>1</sup>, её недра, воду и другие природные ресурсы**» содержательно раскрывается только как **право организовать труд людей** по использованию этих природных ресурсов.

Право и стоимость — категории, присущие социальной организации, а не природе. Поэтому природные ресурсы стоимостью не обладают, что в народном миропонимании выражалось в словах: «Земля — Божья! Бери и пользуйся, сколько можешь обработать, да помни, что и после тебя люди будут». Оплачивается всегда труд человека: прошлый, настоящий или будущий. Попытки доказать иное — либо глупость, либо подлость.

Поскольку понятие собственности на средства производства и природные ресурсы раскрывается через понятие управления, то право неограниченной собственности соответствует управлению по полной функции; ущемление же права неограниченной собственности соответствует изъятию из компетенции собственника-управленца тех или иных (*в особенности* первичных) этапов в процессе реализации полной функции управления, а также иным её ограничениям.

Понятия о частной и об общественной собственности связаны с общественным объединением труда и содержательно раскрываются через то, как формируется круг управленцев — управленческий корпус.

Собственность — *частная*, если персонал, занятый обслуживанием данной совокупности средств производства, не имеет РЕАЛИЗУЕМОЙ возможности НЕМЕДЛЕННО отстранить от управления лиц, не оправдавших их доверия, и нанять или выдвинуть из своей среды новых управленцев.

---

<sup>1</sup> В материалах Концепции общественной безопасности проблематика прав собственности на землю и её недра более обстоятельно рассмотрена в работе “К пониманию макроэкономики государства и мира” и в аналитической записке 2001 г. “«Закон о земле» и «Понятие о злоупотреблениях законодательной властью»”. (Сноска 2004 г.).

## II. Текущее состояние Советского общества

---

Собственность — *общественная*, если управленцы, утратившие доверие, не справившиеся с обязанностями, немедленно могут быть устранены из сферы управления по инициативе персонала, занятого обслуживанием данной совокупности средств производства.

Общественную собственность на что-либо невозможно ввести законом<sup>1</sup>, поскольку право устранить управленца от должности может быть общественно полезным, только, если персонал отдаёт себе отчёт в том, что единственной причиной для отстранения от управления является неспособность управлять с необходимым уровнем качества управления. Это право в руках бездумной толпы или паразитирующего люмпена, в которых преобладают нечеловечные типы строя психики, вытеснит из сферы управления наиболее квалифицированных управленцев, заменив их говорунами, которые собственное должностное несоответствие будут называть саботажем подчинённых и наломают немало дров.

Поэтому право общественной собственности произтекает из мировоззрения общества, а не из юридических форм. Сначала должен возникнуть мировоззренческий базис, обращающий собственность государственную и кооперативную в общественную, а только после этого общественная собственность может быть узаконена. Если есть юридические формы, но мировоззренческого базиса нет, то “общественная” собственность всё равно остаётся частной. Мировоззренческий же базис, в свою очередь требует психических основ — человеческого строя психики, или хотя бы осознанного стремления к нему.

Частная собственность может быть как личной (единоличной), так и корпоративной. В последнем случае она по форме может выглядеть как общественная. В СССР “общенародная” государственная и кооперативно-колхозная собственность формально выступают как общественная собственность. Но по причине “элитарной” замкнутости и неподконтрольности обществу “номенклатуры” бюрократии, начавшей из поколения в поколение воспроизводить себя саму в династиях, вся формально юридически “общественная” собственность по существу является *частной корпоративной собственностью*.

Но и это право частной корпоративной собственности не является неограниченным, поскольку после 1953 г. советская бюрократия

---

<sup>1</sup> Умолчание об этом — одна из главных ошибок коммунистов-марксистов и ложь хозяев марксизма.

## Мёртвая вода

---

полностью утратила методологическую культуру, а с нею и концептуальную самостоятельность управления на всех уровнях. Вследствие этого управление СССР в целом ведётся по импортным концепциям, поставляемым через сионизированную науку из Евро-Американского межрегионального конгломерата. Поэтому производительные силы СССР в настоящее время находятся в неограниченной корпоративной частной собственности надиудейского предиктора. СССР в целом не обладает суверенитетом, не говоря уже о суверенитете его республик<sup>1</sup>.

Вывод из этого один: социализма в СССР никогда не было и нет в настоящее время. Страна переживает болезненно уродливую форму переходного периода, которая может завершиться либо победой «социализма» — общества истинно человеческой справедливости, либо восстановлением какой-нибудь формы явного либо скрытого толпо-«элитаризма» с последующей катастрофой культуры<sup>2</sup>.

Общество является толпо-«элитарным». «Номенклатурная» бюрократия — эксплуататорский класс<sup>3</sup>. Наряду с нею существует сионо-масонская интернацистская «элита» — международная мафия, представляющая в СССР «державную» волю заправил Евро-Американского конгломерата.

Все классы толпо-«элитарного» общества рождают деклассированный сброд, люмпен, который не может найти своего места в общественном объединении труда по разным внешним и внутренним (по отношению к нему) причинам. «Элитарный» люмпен, более информированный и образованный, чем простонародный, видя несправедливость современной ему социальной организации и одержимый благонамеренностью, становится на путь организованного разрушения системы общественного самоуправления, т.е. государственности, в необоснованных мечтаниях о своей способности создать более справедливое общественное устройство. Это делает его слепым орудием в руках межрегионального центра управления Евро-Американского

---

<sup>1</sup> Именно вследствие этого и стало возможным осуществить его государственный крах.

<sup>2</sup> При этом не следует забывать и о глобальных троцкистско-марксистских проектах. Более подробно в материалах Концепции общественной безопасности (КОБ) см. работу Внутреннего Предиктора СССР (ВП СССР) «Троцкизм — это “вчера”, но никак не “завтра”».

<sup>3</sup> В материалах КОБ см. об этом также работу «Форд и Сталин: О том, как жить по-человечески». (Сноска 2004 г.)

## II. Текущее состояние Советского общества

---

конгломерата. Простонародный люмпен — основа кадровой базы уголовщины. В период кризисов управления, люмпен, как губка, вбирает в себя политически активизированную толпу со всеми вытекающими последствиями. В случае успехов движения к власти приходит “элитарный” люмпен. Кроме благонамеренных лозунгов, у него за душой ничего нет. Поэтому он успевает наломать немало дров<sup>1</sup>, прежде чем погибнет в ходе вытеснения его из сферы управления общественно созидательными силами.

Толпо-“элитаризм” под контролем сионо-интернацизма имеет в основе своего господства культивирование в обществе следующих видов **социального идиотизма**.

**ЖИДОВОЗХИЩЕНИЕ.** Зависть к мафиози в “законе Моисея”. Его выражают разнообразные мнения такого содержания: евреи умнее народов, среди которых они живут; цивилизация всем хорошим в развитии культуры издревле обязана евреям; чернь завидует уму евреев, и от этого возникает антисемитизм; конечно, есть и евреи — подонки, но подонки есть среди всех народов, поэтому не надо делать обобщений; антисемитизм — позор наций, и каждый культурный человек обязан с ним бороться и защищать евреев.

Жидовозхищение бывает трепетное и сострадательное. “Антисемитизм” — тоже одна из форм жидовозхищения, но не евреем «другом и наставником», а евреем-поработителем. Содержательная несостоятельность жидовозхищения была показана при анализе управления в глобальном историческом процессе.

**ВЕРНОПОДДАННОСТЬ.** Бездумная уверенность в том, что, если все члены общества во всех делах будут следовать исключительно вышестоящему авторитетному руководству, не отступая от его предписаний, не вмешиваясь в дела, не предписанные руководством, то всё общество будет благоденствовать. Не будет благоденствовать такое общество, поскольку верноподданность — выражение абсолютизации структурного способа управления, а ни одна конечная структура с жёстко фиксированными функциональными обязанностями её элементов не может отобразить безконечное разнообразие жизни.

---

<sup>1</sup> Это успели явить “демократизаторы” в ходе реформ после 1991 г.

## Мёртвая вода

---

---

Должностная дисциплина и верноподданность — содержательно разные вещи, как содержательно разные вещи — самостоятельность поведения и анархия.

ЛИБЕРАЛИЗМ<sup>1</sup>. Бездумная уверенность “элитарного” люмпена в том, что если всем таким либералам дать право болтать, что угодно (угодно и угодничество перед кем-либо — однокоренные слова), то общество будет благоденствовать немедленно после того, как либералы возьмут государственную власть в свои руки. Либерализм произтекает из “элитарного” безответственного дилетантизма в вопросах социологии и отождествления индивидуалистом-либералом своих мечтаний с жизненными идеалами всего народа. Он сочетается с крайней агрессивностью и презрением по отношению к неразделяющим либерального образа мыслей. Все нелибералы в глазах “мыслящего” либерала — ретрограды, холуи, жандармы, чернь и в общем — «отечественное болото, самодовольнейшая грязь» (“Вандея” Е.Гангнус-Евтушенко).

Несостоятельность либерализма в России (СССР) продемонстрировали П.Я.Чаадаев и декабристы, временные правительства 1917 г. и нынешние говорливые, но управленчески безграмотные Советы и их исполнительные органы всех уровней<sup>2</sup>.

ЧИСТОПЛЮЙСТВО. Бездумная уверенность в «неприличии» в порядочном обществе интересоваться содержательной стороной тех или иных явлений: еврейского вопроса, источниками доходов, характером чьих-либо личных связей: с границей, мафиями, чужими спецслужбами и т.п. Начинает выступать под лозунгами: «Ребята, давайте жить дружно...». «Я занимаюсь только своим делом, чужие дела меня не касаются», а заканчивает: «Лучше быть агентом ЦРУ, чем агентом КГБ». Терпит крах, всегда подтверждая правоту древней мудрости: «Безумие думать, что злые не творят зла». Всегда выливается в антипатриотизм, поскольку от чистоплюйства в первую очередь страдает государство, в котором проживают не только чистоплюи. Действия чистоплюев направлены против органов государства, несущего прежде всего функцию общественного

---

<sup>1</sup> О том, что такое либерализм, в материалах КОБ см. в работе “Либерализм — враг свободы”. (Сноска 2004 г.).

<sup>2</sup> С момента написания этих строк сюда же приобщились и “демократизаторы”.



## II. Текущее состояние Советского общества

---

управления, а не её издержки в толпо-“элитарном” обществе, против которых негодует чистоплюй.

В прошлом это выглядело так: сотрудничать с “охранкой” — плохо, а смотреть сквозь пальцы на доставку парходами оружия из-за границы для развала государственности — хорошо. В итоге чистоплюи, либералы, верноподданные и жидовозхищённые гибли без счёта «в порядке осуществления красного террора», что подтверждает Справедливость Истории на уровне общественного явления.

Сейчас КГБ — плохо, а общение межрегиональной группы депутатов и “демократических” сил с ЦРУ-шниками всех мастей — похвальное “свободомыслие”...

Эти четыре вида **социального идиотизма** перетекают один в другой и в том или ином сочетании проявляются в поведении каждого, ими поражённого. Бывает, что, переболев всеми по очереди или вместе, человек пытается освободиться от них “самостоятельно” и впадает в пятый вид социального идиотизма.

**НИГИЛИЗМ.** Выражается в следовании лозунгу: «Я никому не верю и стою сам за себя». Если законопослушный иудей — мафиози-“колхозник” в “законе Моисея”, то активный нигилист — мафиози-“единоличник”, поскольку нигилизм индивидуалиста паразитирует на общественном созидании, точно так же, как и мафиозный кооператив иудейства.

Вторая возможная линия поведения нигилиста — деградация личности в пьянстве, наркомании, сладострастии.

**Социальный идиотизм** всех этих пяти видов — разновидности **калейдоскопического идиотизма**, имеющего в своей основе нарушения целостности мировоззрения и (образного) **ПРОЦЕССНОГО МЫШЛЕНИЯ**. Поэтому излечение от всех пяти единообразно — САМОВоспитание в себе методологической философской культуры и изменение при этом своего строя психики в сторону человечности. Так это видится с методологических позиций восприятия Вселенной как целостного процесса-триединства: материи, самоизменяющейся в формах по мере развития сообразно принципу полноты и целостности Вселенной и вероятностной матрице (возможных) состояний материи. (Одно из значений слова «матрица» — форма, заполняемая технологической средой).

**Социальный идиотизм** любого вида не является личным делом каждого из **калейдоскопических идиотов**, поскольку от

## Мёртвая вода

мировоззренческого калейдоскопа идиотов страдает всё общество в целом.

Хорошо известен тезис о том, что внешняя политика есть продолжение внутренней за пределами своей государственной территории. С точки зрения теории управления, один и тот же вектор целей (объективный) проявляется как внутри границ государства, так и вне их. Есть также и хронологическая последовательность: внешняя политика следует за внутренней с некоторым запаздыванием по фазе. При соотнесении внутренней и внешней политики к структурному и безструктурному способам управления можно увидеть, что внутренняя политика — это прежде всего управление структурным способом, а внешняя — управление преимущественно безструктурным способом. Если же управление в государстве ведётся по полной функции в условиях его концептуальной самостоятельности при глобальном уровне ответственности, то с точки зрения внутреннего предиктора-корректора этого государства нет разделения политики на внешнюю и внутреннюю. Есть только разделение по способам управления: структурному и безструктурному. В условиях толпо-“элитаризма”, поддерживаемого предиктором, это ведёт к безответственности **предиктора-корректора** перед толпо-“элитарными” обществами, “безродной” космополитизации предиктора и возникновению межрегионального центра управления со всеми вытекающими последствиями. Поэтому всё дальнейшее направлено на необратимый вывод из толпо-“элитаризма” прежде всего советского многонационального, многокультурного общества.

Историкам-марксистам, а таких в СССР большинство, известен закон соответствия политической надстройки экономическому базису. К 1985 г. экономический базис в СССР был почти социалистический (по Марксу и Троцкому), а политическая надстройка — почти государственно-капиталистической, “элитарной”. Это несоответствие названо «застой» и должно быть устранено одним из двух путей: либо на почти социалистический базис поставить социалистическую надстройку, либо под почти капиталистическую надстройку подвести и капиталистический базис<sup>1</sup>. Экономический базис — продукт длительного исторического

---

<sup>1</sup> Как временный этап в переходе к глобальному «новому мировому порядку», исключая капитализм с его необузданной гонкой потребления. Необходимость изживания того, что в марксизме названо



## II. Текущее состояние Советского общества

---

развития — обладает определённым уровнем организации и запасом устойчивости. Надстройка — система управления экономическим базисом; она вторичная, поскольку система управления подбирается для объекта управления, а не наоборот. Если базис вышел на определённый уровень развития, то попытка надстройки понизить этот уровень, развалить базис может иметь лишь кратковременный успех с последующим крахом политической надстройки. Поэтому более дальновидная политика предполагает проведение своевременных трансформаций в надстройке, опирающихся на достигнутый уровень развития базиса.

Соответственно этому, в капитализацию советского общества желающие могут «поиграть», но опыт истории говорит, что такие игрища представляют угрозу для жизни и самих игроков, кроме того, что портят жизнь людям.

Управление обществом — это управление объективно существующими социальными процессами по полной функции управления. Отношения концептуальной власти и объективных процессов аналогичны отношениям садовника и сада. Сад растёт сам<sup>1</sup>. Садовник только подсаживает, поливает удобряет, пропалывает, подстригает, борется с вредителями, ведёт селекционную работу и т.д. У хорошего садовника сад цветёт и плодоносит почти весь вегетационный период. Плохой садовник спилит сук, на котором сидит; самый плохой выведет в ходе напряжённой селекционной работы какой-нибудь “анчар”, чей яд его же и отравит.

Соответственно этому, **целостная концепция** управления должна прежде всего указывать на социальные процессы, которые нуждаются в непосредственной поддержке; течение которых может быть предоставлено “самим себе”, т.е. управляемых косвенно; на социальные процессы, интенсивность которых должна быть сведена к минимуму и которые должны быть изкоренены. При этом всегда необходимо помнить о взаимной вложенности и взаимной обусловленности частных процессов в объёмлющей их целостности.

---

«общим кризисом капитализма», понимают и заправила Запада, хотя они и не говорят толпе о своих намерениях на будущее. Анализ этой проблематике см. в работе Внутреннего Предиктора СССР “Троцкизм — это «вчера», но никак не «завтра»”.

<sup>1</sup> См. работу ВП СССР «“Сад” растёт сам?..» (Сноска 2011 г.).

### ***III. СОЦИАЛЬНЫЕ ПРОЦЕССЫ В БЛОКЕ РОССИЯ (СССР)***

Не всё стриги, что растёт.

От малых причин бывают весьма важные последствия.

Соразмеряй добро, ибо как тебе ведать, куда оно проникнет.

К. Прутков

#### ***ПРОЦЕСС 1.***

### **ПРЕОБРАЖЕНИЕ ЭПИЧЕСКОГО НАРОДНОГО МИРОВОЗЗРЕНИЯ В ОСОЗНАННУЮ ФИЛОСОФСКУЮ, МЕТОДОЛОГИЧЕСКУЮ КУЛЬТУРУ**

Этот процесс протекает на первом приоритете обобщённых средств управления (они же и обобщённое оружие). Это один из наиболее низкочастотных процессов в жизни общества, поэтому его проявления с одной стороны мало заметны обыденному сознанию в повседневности; но с другой стороны именно он определяет все процессы социального уровня организации биологического вида Человек Разумный. Осознанное или неосознанное воздействие политиков на этот процесс в состоянии вызвать как катастрофу культуры, так и повысить уровень общественной безопасности в глобальном историческом процессе. Управление этим процессом — ключ к устойчивому управлению обществом в целом. Кто им управляет, тот управляет всеми процессами социального уровня организации и производными от них.

Прежде всего покажем, что этот процесс существует и отображён в эпосе. **В частности**, в русском эпосе.

## Преображение эпического народного мировоззрения...

---

---

Обратимся к творчеству Николая Андреевича Римского Корсакова (1844—1908 гг.). 7 февраля 1906 г. состоялась премьера его оперы “Сказание о невидимом граде Китеже и деде Февронии”, над которой он работал с 1901 г. (обращаем внимание на хронологию — второй информационный приоритет). Краткое содержание оперы цитируется (с соблюдением орфографии) по вкладышу к набору пластинок фирмы “Мелодия” С 10 29809 002, 1990 г.<sup>1</sup>

**Действие первое.** В дремучих лесах близ Малого Китежа живёт девушка по имени Феврония. Она выросла в глухой чаще, вдали от людей, и научилась понимать язык природы, язык птиц и зверей. Однажды под вечер подходит к её домику молодец с серебряным рожком у пояса, по виду княжеский ловчий. Охотясь на медведя, он получил рану в плечо, заблудился и теперь не знает, как выбраться из лесных зарослей. Приветливо встречает Феврония незнакомца, перевязывает его рану, выносит хлеб и мед. Ласковые, умные речи девушки и её красота покоряют сердце молодого незнакомца.

Он просит Февронию стать его женой. Смущённо отвечает девушка: «Милый мой, мне что-то боязно... Не чета мне ловчий княжеский...»

В лесу слышатся звуки охотничьих рогов. Незнакомец, надев на палец Февронии перстень, удаляется. Появляются княжеские стрельцы. Они разыскивают молодца с серебряным рожком. Указав дорогу, по которой ушел её жених, Феврония спрашивает его имя и слышит в ответ: «Господин то был наш Всеволод, князя Юрья чадо малое, вместе княжат в стольном Китеже».

**Действие второе.** На торговой площади в Малом Китеже народ ждёт свадебный поезд с княжьей невестой. Повсюду царит оживление. Только «лучшие люди» (богатые горожане) не разделяют общего ликования. Они недовольны выбором князя: ведь невеста без роду, без племени. Они напоили безпутного бражника Гришку Кутерьму, и теперь он глумится над княжеской невестой. Слышны бубенцы подъезжающего свадебного поезда. Народ приветствует Февронию, один лишь Гришка Кутерьма насмехается над ней.

---

<sup>1</sup> Полный текст либретто оперы “Сказание о невидимом граде Китеже и деде Февронии” представлен на сайте [www.vodaspb.ru](http://www.vodaspb.ru) и в Информационной базе ВП СССР, распространяемой на компакт-дисках.

## Мёртвая вода

Неожиданно на город обрушивается беда. Орды татар захватывают Малый Китеж. Начинается разправа над жителями. Февронию забирают в плен, а княжеского ловчего Федора Поярка ослепляют. Татары собираются идти на Великий Китеж, но народ отказывается указывать им дорогу. Только Кутерьма, побоявшись мук, соглашается вести врагов на родной город. Татары уходят, увозя с собой Февронию. Она молит бога сотворить чудо и сделать город невидимым.

**Действие третье. Картина первая.** В самую полночь весь народ от мала до велика с оружием в руках собрался перед Успенским собором в Китеже Великом. С трудом добрался слепой Федор Поярок до града и рассказывает народу о страшном бедствии: Малый Китеж пал, Феврония взята в плен, татарские орды движутся на Китеж. Княжич Всеволод собирает дружину и уходит на смертный бой с татарами. Между тем сами собой начинают гудеть церковные колокола. Светлый с золотистым блеском туман заволакивает город.

**Картина вторая.** В дубраве на берегу озера Светлого Яра всё окутано густым туманом. Из чащи выходят татарские богатыри Бедяй и Бурундай. Они вглядываются во тьму, но не могут разобрать очертаний города. Татарские войска располагаются на берегу, делят добычу, празднуют победу над княжичем Всеволодом и его дружиной. Опьянев, татары засыпают. Феврония подходит к связанному Кутерьме. Не помня зла, она освобождает его от пут. Светает. Кутерьма бежит к озеру и останавливается как вкопанный. Первые лучи зари освещают отражение стольного города в озере над пустым берегом. Торжественно и громко гудят праздничные колокола.

Кутерьма теряет рассудок и с диким смехом бежит в лес, увлекая за собой Февронию. Просыпаются татары. Видя эту чудную картину, охваченные безотчётным суеверным страхом, они разбегаются.

**Действие четвёртое. Картина первая.** Темная ночь. Сквозь глухую чащу пробираются Феврония и безумный Кутерьма. Феврония старается утешить и ободрить несчастного, но Кутерьма убегает в лес. Оставшись одна, обезсиленная Феврония опускается на траву и засыпает. Ей снятся чудные золотые цветы, пенье весенних птиц. Слышатся голоса райских птиц Алконоста и Сирина, зовущие к терпению, сулящие вечный покой и радость. Появляется тень княжича. И жених с невестой рука об руку идут навстречу вечной жизни.

**Картина вторая.** Туман рассеивается и открывает чудесно преображённый Китеж. Феврония и княжич входят на площадь и

## Преображение эпического народного мировоззрения...

---

---

направляются к собору. Народ окружает их и запекает свадебную песню под звуки гуслей и райской свирели. Римский-Корсаков в предисловии к партитуре писал: «При сценической постановке сказания никакие сокращения, а также перерывы музыки не могут быть допущены как искажающие художественный смысл и музыкальную форму». Это условие часто нарушалось при постановке, а само “Сказание” — наименее известная из русских эпических опер.

Автор либретто — друг Н.А.Римского-Корсакова Владимир Иванович Бельский. И.Мартынов, автор текста вкладыша, приводит оценку текста либретто В.И.Бельского: «не найдётся ни одной мелочи, которая так или иначе не была навеяна чертою какого-либо сказания стиха, заговора или иного пласта русского народного творчества».

Однако в записи фирмы “Мелодия” слов достаточно часто просто не разобрать, остаётся только гадать: это проявление низкого профессионализма записывавших оперу специалистов или это проявление высокого профессионализма цензоров.

Эпический сюжет конкретен, но в то же самое время он — взаимная вложенность иносказаний разной широты и глубины обобщений. Опираясь на реальные исторические события, эпос повествует не о том, как было в действительности, а о том, как должно было быть, как должно быть в настоящем и как будет в будущем. Информация прошлого, настоящего, будущего очень плотно упакована в эпическом сказании. Кроме того, в конкретности повествования его социальные границы, весьма узкие, вмещают в себя всю информационную базу (понятийную её часть прежде всего) живого языка народа. Степень владения информационной базой, объективно существующей в каждом языке и только передаваемой его лексическими формами, позволяет раскрыть эпическое иносказание. Но глубина раскрытия определяется используемой системой стереотипов распознавания явлений внешнего и внутреннего миров человека.

Пользуясь библейско-православной системой стереотипов, Илья Глазунов на известной картине отражение в глади воды современной праздничной демонстрации (1 мая и 7 ноября) изобразил как православный христианский град в молитве.

Мы пользуемся иной методологией, с иной системой распознавания явлений, и православный христианский град мы видим только на поверхности. Мы смотрим глубже.

## Мёртвая вода

Феврония — дева, олицетворение чистоты и непорочности, несущая сокровенное народное мировоззрение, веками непонятое чужеземным мудрецам. На вопрос княжича: «Ты скажи-ка красна девица, — Ходишь ли молиться в церковь Божию?» — Феврония отвечает:

*Нет, ходить-то мне далёко, милый...  
А и то: ведь Бог-то не везде-ли?  
Ты вот мыслишь: здесь пустое место,  
Ан — же нет — великая здесь церковь, —  
Оглянися умными очами  
(благоговейно, как бы видя себя в церкви)—  
День и ночь у нас служба воскресная,  
Днём и ночью темьяны да ладаны;  
Днём сияет нам солнышко ясное,  
Ночью звёзды, как свечки, затеплятся.  
День и ночь у нас пенье умильное,  
Что на все голоса ликование, —  
Птицы, звери, дыхание всякое  
Воспевают прекрасен Господень свет.  
“Тебе слава во век, небо светлое,  
Богу Господу чуден высок престол!  
Та же слава тебе, земля-матушка,  
Ты для Бога подножие крепкое!”*

Февронии открыта общеприродная система кодирования информации. Живёт она вдали от власти и цивилизации. Сама к государственной власти не рвётся. Власть приходит к ней сама, ибо “элитарные” носители власти слепы. Без **умных очей** “элите” всегда плохо благодаря старанию “верных” моисеевцев, извративших Откровения при записи и утративших потому Различение. Соответственно постоянное ощущение целостности мира в его триединстве Февронией непонятно Всеволоду Юрьевичу, что и вызывает его вопрос об эпизодическом соблюдении ею внешней обрядности храма, чуждой изначально России. Выше понимания внешней обрядности мировоззрение “элиты” не поднимается.

Всеволод Юрьевич — государственная власть. Всеволод — ВСЕМ ВОЛОДЕющий. Юрьевич — по имени основателя Москвы Юрия Долгорукого. Ничего не понимает. Охотится на медведя, т.е. на русского мужика, согласно сложившейся во всём мире иносказательной традиции. Получил от мужика рану по причине



## Преображение эпического народного мировоззрения...

---

---

своего непонимания. Умные речи Февронии его манят; осознание, что ему чего-то не хватает, у него есть.

«Лучшие люди» — социальная “элита”. Она пуще огня боится объединения государственной власти с народным мировоззрением.

Гришка Кутерьма — “элитарная” и богемная интеллигенция; она ничего не понимает и всегда служит “элите”, хоть своей, хоть пришлой, и глумится над всем народным. Она безумна изначально, но её безумие всего лишь впоследствии осознается всеми окружающими.

Федор Поярок — часть интеллигенции, пытающаяся честно служить народу. Она ослеплена культурным агрессором и потому не видит общего хода процессов в Мироздании.

Ордынцы — символ агрессора. То, что они татары, — в эпосе это частность; конкретность, олицетворяющая силы Зла. Их **этническое** происхождение, т.е. форма, в сюжете никак не проявляется **содержательно**.

Китеж — многоуровневая иносказательная взаимовложенность понятий. С одной стороны, **столица державы**, несущая полную функцию управления. С другой стороны, Китежей два: Малый и Великий. Малый Китеж захвачен врагом, а Великий врагу не видим. Видимо только отражение его красоты и величия в зеркальной чистоте озера.

Малый Китеж — общественное сознание, замусоренное и изпоганенное агрессором; Великий Китеж — идеал уровня общественного “подсознания”, сохранивший целостность и чистоту. Он скрыт туманом с **золотистым** блеском от всех, кто утратил целостность мировоззрения, но отражение его объективного присутствия в жизни видимо реально в окружающей действительности. Отсюда суеверный безотчётный ужас врага-“победителя” и прислуживающего ему безумного Кутерьмы-Калейдоскопа (двойная фамилия).

Алконост и Сирин — в русских сказках вещице птицы с женскими лицами. Одной открыты будущие несчастья, другой — будущие радости. Феврония — получает информацию от них. Государственность — Всеволод объединяются с народным мировоззрением — Февронией. **Золотой** туман рассеивается и открывает Великий Китеж — и столицу, и общественное подсознание, воплотившее в жизни свойственные ему идеалы: т.е. начало и конец всех контуров управления в обществе —

## Мёртвая вода

концептуальная власть народа, выходит на осознанный уровень управления по схеме предиктор-корректор.

Возможно, что кому-то не понравится такая интерпретация “Сказания”. В таком случае нам остаётся выдвинуть против него традиционное для последних лет «обвинение в русскоязычности». Это означает, что лексическими формами и грамматикой русского языка человек овладел, но под эту языковую форму подведён смысл, порождённый не русской культурой<sup>1</sup>. В русскоязычности нет преступления перед русской культурой при условии, что через русскоязычность для русских разкрывается иная национальная культура.

Но если через русскоязычность идёт уничтожение национальных культур всех народов страны безнациональным сионо-интернацизмом, то тогда негодование сионо-интернациста по поводу такой интерпретации “Сказания” вполне уместно.

Буквальность “Сказания о граде Китеже” описывает процесс. Поэтому встаёт вопрос о хронологических границах начала и конца действия иносказания. У начала две хронологические границы. Первая — глумливо-насильственное крещение Руси “элитой” в византизм, т.е. начало охоты Всеволода на “медведя”.

Вторая — конец XIX века, когда российская государственность обратилась к мировоззренческой культуре народа, его эпосу, одним из многих выражений чего и явилось появление самой оперы Н.А.Римского-Корсакова. «Элитарная» интеллигенция обратилась к эпическому мировоззрению народа — это начало завершающей фазы процесса преобразования эпического мировоззрения в народную историко-философскую, методологическую культуру. “Свадьба Всеволода и Февронии” тогда не состоялась по причине нашествия культурного агрессора и сговора с ним Гришки Кутерьмы. Гибель Всеволода в сече при Керженце — первая мировая война XX века и гражданская война 1917 — 1920 гг.

Есть в “Сказании” и эпизод, который можно хронологически точно привязать к современности. Разсвет над Светлым Яром, когда агрессор и Гришка Кутерьма-Калейдоскоп видят отражение

---

<sup>1</sup> В материалах Концепции общественной безопасности о взаимосвязях смысла и языковых форм см. в работах: “Язык наш: как объективная данность и как культура речи”, “Диалектика и атеизм: две сути несовместны”, “Суфизм и масонство: в чём разница”, “Об имитационно-провокационной деятельности”. (Сноска 2004 г.)

## Преображение эпического народного мировоззрения...

---

---

стольного града в озере под до очевидности пустым берегом и слышат торжественное гудение колоколов Великого Китежа. Начало расвета — 1989 год, когда наиболее дальновидные “демократы” стали замечать, что рыночная перестройка многими воспринимается как предательство интересов трудящихся.

Эта общая точка и для низкочастотного процесса, ведущего начало от крещения Руси, и высокочастотного процесса, ведущего начало от конца XIX — начала XX века, когда была написана опера. Тенденции развития обоих процессов в настоящее время совпадают, и это благоприятный период для перевода социальной системы в состояние, описываемое последней картиной оперы. Гришке Калейдоскопу пора или излечиваться от безумия или бежать в лес.

Опера — особый вид искусства, благодаря музыке, ведущей сценическое действие. Сочетание музыки, текста, изображения (декорации, костюмы) и действия обеспечивает наиболее высокую защиту мировоззренческой информации от искажений и кривотолкований.

\* \* \*

**Вставка 2004 г.**

### *Опера и русский хоровод*

*О «звучании» Мира, струнах и музыке души*

Иными словами, те, кто тонко чувствует течение и взаимосвязи колебательных процессов в Жизни, объективно обладают способностью выстраивать свою членораздельную речь в ладу с высшим объективным смыслом течения событий, придавая субъективное значение смысла тем звуко сочетаниям, которым в тех или иных складывающихся обстоятельствах Жизнь как-то отвечает и которые сами как-то соответствуют Жизни в этих обстоятельствах. При этом придаваемый такими людьми определённым звуко сочетаниям тот или иной субъективный (также определённый) смысл представляет собой своего рода «кальку» объективного смысла, высшего по отношению к субъективному и во всей его полноте запредельного для возможностей миропонимания самого субъекта. Такого рода субъективная «калька», снятая с объективного смысла, оказывается тем более чистой от возможных бессмысленных

## Мёртвая вода

«шумов», чем более точны (выверены) чувства и вся алгоритмика<sup>1</sup> психики субъектов.

Этот процесс порождения осмысленной речи локализован большей своей частью в бессознательных уровнях психики человека, а его сознание, его воля, опираясь на этот процесс, могут решать какие-то иные задачи, не имеющие непосредственного отношения ни к осознанию и пониманию языка как объективного явления, ни к выработке собственной культуры речи. При этом могут возникать казалось бы парадоксальные ситуации: поскольку речь адресуется к уровню сознания в психике человека (прежде всего), а произтекает она из бессознательных уровней психики, далеко не всегда и не во всём подвластных воле (всегда действующей с уровня сознания) и которые многократно превосходят сознание по объёмам доступной и перерабатываемой информации, то:

Человек способен высказывать изустно и письменно мнения, которые намного выше его текущего миропонимания (миропонимание — принадлежит в психике к уровню сознания), и до понимания которых ему самому придётся расти в течение довольно продолжительного времени, возможно, что на протяжении всей оставшейся жизни.

Но если обратить внимание на язык как на объективное явление, и на культуру речи в обществе как на явление личностно-статистическое, то люди неизбежно начинают понимать, что окружающий их Мир «звучит» во всех диапазонах частот, что его «звучание» оказывает воздействие на каждого из них, соответственно тому, как

---

<sup>1</sup> Алгоритм — искажённое аль-Хорезми — имя среднеазиатского математика средних веков. Его именем называется преемственная последовательность действий, выполнение которой позволяет достичь определённых целей. Также алгоритмом называется описание такой последовательности действий. Алгоритм представляет собой:

- совокупность информации, описывающей характер преобразования входного потока информации в каждом блоке алгоритма, и
- мер (мерил), управляющих передачей потоков преобразуемой в алгоритме информации от каждого блока к другим.

Под алгоритмикой понимается вся совокупность частных функционально специализированных алгоритмов.

Среди понятий, свойственных субкультуре на основе гуманитарного образования терминам «алгоритм», «алгоритмика» наиболее близок термин «сценарий», причём сценарий — многовариантный.

## Преображение эпического народного мировоззрения...

---

---

его собственное «звучание» оказывает воздействие на окружающий его Мир.

Понимая это, человек начинает задумываться о том, чтобы вести себя по Жизни так, чтобы его «звучание» было в ладу со «звучанием» Мира — его симфонией. Если он осознанно-волевым порядком начинает заботиться об этом, то обостряются и выверяются его чувства, расширяется спектр восприятия Жизни через них. И человек оказывается увлечённым спиральным потоком его собственного развития. В нём он легко может удерживать себя, не испытывая усталости, если чувствует явление когерентности (своевременности) и его поведение когерентно (своевременно) по отношению к динамике объемлющих процессов, вплоть до процесса Вседержительности<sup>1</sup>.

Такое видение объективной данности языка и возможностей «звучания» субъекта в жизни, указывает и на то обстоятельство, что **в полноте нормальной культуры человеческого общества культура изустной и письменной речи, органично произрастает из музыкальной культуры**, а через музыкальную культуру неизбежно оказывается связанной с культурой телесной и духовной пластики, культурой «танца» в самом общем смысле этого слова как «танца жизни».

То есть:

**Членораздельная речь выражает некую внутреннюю музыку личности, а слова ложатся на эту музыку либо (если это слова другого человека) внутренняя музыка личности способна отвергнуть их в тех случаях, когда они выражают не «созвучную» с нею внутреннюю музыку другой личности.**

Это означает, что нынешняя культура, в которой взаимно разобщены и изолированы друг от друга музыка, речь и танец, — противоестественна и не соответствует природе человека.

---

<sup>1</sup> В противном случае Жизнь ему представляется *якобы безпричинно* «полосатой»: «чёрные полосы» (когда отстаёт или забегает вперёд) чередуются со «светлыми» (когда его поведение более или менее укладывается в ритмику объемлющих процессов).

## Мёртвая вода

---

С этих мировоззренческих позиций открывается особенный взгляд на оперное искусство<sup>1</sup>, позволяющий понять его особую роль в культуре.

На первый взгляд, присущий многим, оперное искусство — едва ли не наиболее изолированный от жизни вид художественного творчества, который по искусственности и условности применяемых в нём выразительных (т.е. языковых — в самом широком смысле этого слова) средств превосходит разве что балет и откровенно обнажённый абстракционизм (конечно, если это абстракционизм, несущий какие-то идеи и эмоции, выразить которые средствами «реалистического искусства» крайне затруднительно или невозможно, а не абстрактopodobное порождение больной психики).

В основе такого рода мнений о нежизненности оперного искусства лежит именно то обстоятельство, что в оперном действии слиты воедино и взаимно обуславливают друг друга *музыка, текст, сценическое действие, танцы, декорации, посредством которых в опере отображается жизнь в тех или иных её проявлениях*, в то время как в самой реальной жизни, доступной восприятию всех, люди говорят, но не поют, беседуя друг с другом; танцуют не на площадях и улицах, а в специально отведённых местах; и музыка, если даже сопутствует жизни и деятельности людей, то только из динамика приёмника или плеера — в наши дни; а до наступления эпохи электроники повседневность на протяжении тысячелетий большей частью протекала без музыки, которая только скрашивала редкие

---

<sup>1</sup> «ОПЕРА (итал. *опера*, букв. — сочинение), музыкально-театральное произведение, основанное на синтезе слова, сценического действия и музыки. Возникла в Италии на рубеже 16 и 17 вв. В ходе исторической эволюции выработаны разнообразные оперные формы: ария, речитатив, вокальный ансамбль, хоры, оркестровые номера (увертюра, антракты). Иногда опера включает балетные сцены, разговорный диалог, мелодраму. Разновидности оперы: историко-легендарная, героико-эпическая, народно-сказочная, лирико-бытовая и др. Некоторые виды оперы тесно связаны с определённой национальной культурой и эпохой — итальянская опера-серия (серьёзная), опера-буффа (комическая), французская большая опера, опера-комик, лирическая опера, немецкая и австрийская зингшпиль, английская балладная опера. Первые русские оперы появились во 2-й пол. 18 в. Классические произведения оперного жанра в России возникли в 19 в., тогда же национальные оперы были созданы на Украине, в нач. 20 в. — в Азербайджане, Армении, Грузии» (“Большой энциклопедический словарь”, электронная версия на компакт-диске, 2000 г.).

## Преображение эпического народного мировоззрения...

---

---

праздники или задавала общий ритм в работе коллективов<sup>1</sup>.

Однако вопреки такого рода мнениям об оперном искусстве, именно оно является наиболее *полнокровной (всеобъемлющей)* системой отображения реальной жизни в художественном творчестве.

Начнём с того, что музыка принадлежит звуковому диапазону механических колебаний, которые человек воспринимает на слух. В зависимости от того, какие это колебания, человек воспринимает мелодии, аккомпанемент и аранжировки, гармонию или какофонию и т.п., а организм (тело и биополе), психика (информация и алгоритмика, свойственные личности) некоторым образом отзываются на звучание музыки помимо воли самих людей. Но в окружающей каждого из нас Природе и в каждом человеке есть множество других колебаний, которые не принадлежат звуковому диапазону или не являются механическими колебаниями<sup>2</sup> и потому на слух не воспринимаются. При этом необходимо понимать, что закономерности колебательных процессов едины по их существу во всём диапазоне частот для каждого из видов колебаний, которые свойственны тем или иным видам материи.

Иными словами, Мир вокруг нас «звучит», и все мы «звучим» в нём, но только малая часть этого всеобщего звучания является механическими колебаниями и принадлежит звуковому диапазону частот и на уровне сознания воспринимается нами как звуки, — в том числе и те упорядоченные некоторым образом звуки, которые называются «музыкой». Но мало кто задумывается: что произойдёт, если те или иные природные процессы отобразить в звуковой диапазон частот?

В прессе проскальзывали сообщения о том, что когда движение по орбитам небесных тел, составляющих Солнечную систему, запрограммировали для воспроизводства на компьютере и

---

<sup>1</sup> Примером такого рода координирующей роли музыки является песня “Дубинушка” («Эх, дубинушка, ухнем; эх, зелёная, сама пошла, ... подёрнем...») или в бурлацком варианте «мы по бережку идём, песню солнышку поём...»); также и музыка в армии и на флоте была средством управления войсками на поле боя, в походе и т.п.

<sup>2</sup> Звук — механические колебания: в терминах физики «продольные волны» — колебания сжатия и разряжения среды в направлении распространения фронта волны.

## Мёртвая вода

отобразили в звуковой диапазон, то из динамиков полилась гармоничная мелодия.

Так же один из способов упреждающей диагностики аварийности механизмов основан на различии спектра колебаний исправных механизмов и аналогичных механизмов, в конструкциях которых образуются микротрещины, способные в дальнейшем привести к поломке. При отображении этих спектров колебаний в звуковой диапазон исправные и дефективные механизмы звучат по-разному: конструкциям, так или иначе склонным к поломкам, а также обладающим низкой эргономичностью<sup>1</sup>, свойственно неприятное звучание.

Граница, обособляющая всякую личность в Мироздании, условна в том смысле, что общеприродные (физические) поля, входящие в биополе человека, простираются далеко от места нахождения его вещественного тела и сливаются с аналогичными общеприродными полями других объектов и субъектов. И на основе такого рода биополевого взаимодействия личности и Жизни человеку на бессознательных уровнях его психики доступно многое из того «звучания» Жизни, которое имеет место вне звукового диапазона частот и вне механических колебаний. Но если есть разного рода колебательные процессы, то им свойственно и то, что называется гармонией<sup>2</sup> и диссонансом<sup>1</sup>.

---

<sup>1</sup> Эргономичность — совместимость с человеком в смысле удобства пользования и безопасности для здоровья.

В частности отделы акустического проектирования автомобильных фирм обезпечены не только общим снижением шумов, производимых автомобилем в разных режимах, но и тем, чтобы в звукоизлучении автомобиля не было диссонансов и излучений на частотах, вредных или не приятных для человека.

<sup>2</sup> «ГАРМОНИЯ (греч. harmonia — связь, стройность, соразмерность), соразмерность частей, слияние различных компонентов объекта в единое органическое целое.

ГАРМОНИЯ, выразительные средства музыки, основанные на объединении тонов в созвучия и на связи созвучий в их последовательном движении. Основной тип созвучия — аккорд. Гармония строится по определённым законам лада в многоголосной музыке любого склада — гомофонии, полифонии. Учение о гармонии — один из главных разделов теории музыки» («Большой энциклопедический словарь», электронная версия на компакт-диске, 2000 г.).



## Преображение эпического народного мировоззрения...

---

---

Человек, чувства и психика которого в ладу с Жизнью, и сам действует в мире гармонично, избегая диссонансов в своих взаимоотношениях с Жизнью, способствуя устранению вокруг себя разрушительных процессов, выражающихся в каких-то диссонансах. Человек, чувства и психика которого не в ладу с Жизнью, и сам действует в мире дисгармонично, порождая диссонансы и избегая гармонии в своих взаимоотношениях с Жизнью и противоестественно разрушая гармонию вокруг себя и в себе, что выражается в каких-то новых диссонансах по отношению к объемлющей гармоничности.

То есть мы живём в Мире, в котором «звучит» своя музыка, музыка гармоничная, в которой диссонансы:

- либо эпизоды, возникающие большей частью при не слишком удачных переходах из одних режимов функционирования природных и искусственных систем в другие режимы;
- либо некие болезненные явления, которые пресекаются самой Жизнью в случае, если они обретают тенденцию к устойчивому течению и дальнейшему распространению.

И из всего множества видов искусств, развитых в культуре, художественный образ жизни именно в таком — разнообразно «звучащем» — Мироздании способна показать человеку единственно опера<sup>2</sup>.

В опере всё взаимно дополняет и проявляет значимость друг друга: музыка, ведущая сценическое действие и несущая тексты; сценическое действие, протекающее на фоне декораций и ведущей его музыки; декорации, подчёркивающие смысл сценического дей-

---

<sup>1</sup> «ДИССОНАНС (франц. dissonance, от лат. dissono — нестройно звучу), в музыке неслитное, напряжённое одновременное звучание различных тонов» («Большой энциклопедический словарь», электронная версия на компакт-диске, 2000 г.).

Когда Вам не нравится звук, издаваемый при царапании железом стекла, то Вы не приемлете возникающего в этом звучании диссонанса.

<sup>2</sup> И вследствие стремления людей к полноте отображения Жизни в художественном творчестве были разработаны технические средства синхронизации звукозаписи и киносъёмки, после чего музыка стала неотъемлемой составляющей киноискусства и киноискусство стало сродни оперному.

## Мёртвая вода

ствия и текста, — при своём соответствии музыке<sup>1</sup>, — помогающие воспринимать и её, и художественную целостность оперы<sup>2</sup>. Иными словами, **добротная во всех своих составляющих и их взаимосвязях опера — и как жанр, и как определённое произведение этого жанра — это очень многое в культуре всякого народа.**

Но оперному искусству свойственно разделение причастных к сценическому действию на актёров, музыкантов — с одной стороны, и с другой стороны — на зрителей. В хороводе же (в отличие от оперы) все его участники — и актёры, и зрители, и потому в хороводе музыка, текст и танец сливаются воедино как нигде.

Хоровод — издревле один из атрибутов русской культуры и одно из средств осуществления людьми коллективной магии народа как части его естественной жизни<sup>3</sup>.

Далее продолжение текста редакции 2000 г.

---

<sup>1</sup> Одно из определений «архитектура — застывшая музыка» в оперном искусстве преломляется в том смысле, что декорации — разновидность архитектуры, и потому, будучи особым рода музыкой, должны соответствовать и музыке оперы, и опере в целом.

<sup>2</sup> В 2003 г. Валерий Гергиев поставил в Мариинском театре в Санкт-Петербурге оперу Сергея Прокофьева “Война и мир”. Эту постановку отличало практически полное отсутствие декораций. И в связи со сказанным это ставит нас перед вопросом: Почему в этой постановке опера — во всей полноте её составляющих — не состоялась?

- либо в некотором смысле дефективны либретто оперы и музыка С.Прокофьева, не способные сочетаться друг с другом, со сценическим действием и декорациями?
- либо В.Гергиев избавился от декораций потому, что не чувствует и не понимает выражения Жизни в оперном искусстве?
- либо В.Гергиев всё это чувствует и понимает, но сознательно соучаствует в процессах разрушения человека такой «модерновой культурой»?

<sup>3</sup> С установлением на Руси власти библейской концепции порабощения всех народная магия хоровода в конце концов была вытеснена энергетическим выдаиванием паствы и накачкой библейского эгрегора на основе церковной ритуальщины или «политучёбы» марксизма. Далее в этот же процесс энергетического выдаивания и программирования психики включилось телевидение и интернет, а в перспективе в него же может влиться и интерактивное телевидение с виртуальными телеведущими и «мультфильмами» по индивидуальному заказу.

## Преображение эпического народного мировоззрения...

---

---

\*

\*

\*

Из всех эпических опер русской музыки “Сказание о невидимом граде Китеже и девице Февронии” Н.А.Римского-Корсакова и В.И.Бельского обладает наиболее высоким мировоззренческим уровнем. Это — высшее достижение Русской музыки в пределах культуры, поработанной Библией. В этой опере авторы, начав творить в ограничениях традиционной библейской культуры, смогли подойти вплотную к её границам, заглянуть за них, однако не смогли вырваться из них на свободу. Выше подняться можно, но только отбросив Библию.

Вследствие этого обстоятельства, в музыкальной культуре России всё, написанное композиторами позднее “Сказания”, представляет собой либо скольжение по пути деградации в бессмысленном формализме, либо более или менее осознаваемые ими попытки вырваться из плена культуры, поработанной Библией.

Именно по этой причине опера “Сказание о невидимом граде Китеже и девице Февронии” наименее известна нашим современникам как эпическая опера: цензура местной периферии надиудейского префектора...

Поэтому сионо-интернацизм, заявив, что важнейшим для него искусством является кино, поместил оперное искусство в СССР в резервацию Большого театра, а национальные эпические оперы вытеснил со сцен всех и без того малочисленных оперных театров западными классическими операми и псевдоэпическими произведениями соцреализма, в общем-то ничего не говорящими ни уму, ни сердцу россиян.

А какова судьба и отношение народа к национальной классической опере в Китае? — Национальная эпическая опера существует как самостоятельный жанр музыкального творчества. Преображение эпического народного мировоззрения в осознанную философскую методологическую культуру требует согласованного информационного воздействия на общественное подсознание и сознание.

Главными средствами формирования текущего состояния общественного сознания и давления на общественное подсознание являются система народного образования, средства массовой информации, зрелищные искусства и массовые мероприятия.

### Мероприятия в системе народного образования

Кризис управления «командно-административной» бюрократической системы и неспособность псевдодемократических и демократических сил вывести страну из кризиса, отражают их общую мировоззренческую несостоятельность, причиной которой является несоответствие системы народного образования текущим и перспективным общественным потребностям.

В настоящее время и в обозримом будущем эталонной частотой, с которой связано понятие социального времени, является частота обновления прикладной фактологии практически используемого знания. Это обесценивает прикладную фактологию и тем самым повышает общественную значимость методологии освоения нового прикладного фактологического знания.

Наша же средняя и высшая школа со всевозможными курсами повышения квалификации по-прежнему продолжает оставаться школой калейдоскопического освоения фактологии.

\* \* \*

#### Вставка 2004 г.

Иначе говоря, встаёт вопрос: Что реально входит в стандарт обязательного образования в России? — Ответ на него может, на первый взгляд, показаться парадоксальным

Реально школа учит всего двум объективным наукам: математике и географии.

Их объективность обусловлена тем, что математика изучает количественные и порядковые соотношения, лежащие в основе бытия Мироздания, которые неподвластны человеку; а география изучает планету Земля, изменения которой протекают медленно (по отношению к скорости течения истории) и до начала XXI века тоже были не очень-то подвластны человеку.

Кроме этого школа учит навыкам-ремёслам, к числу которых можно отнести владение письменностью и языками, информатику и т.п.

Всё остальное, чему учит школа, — это субъективные интерпретации наблюдений и экспериментальных данных (естественные науки) и большей частью текстов и артефактов, унаследованных от прошлых времён (гуманитарные науки).

Практика показывает, что изрядная часть навыков и интерпретаций в современном мире устаревает в течение 5 — 10 лет.

## Преображение эпического народного мировоззрения...

---

---

И это приводит к ответу на вопрос: Чему не учит школа и чему она должна учить, чтобы не утомлять учителей и учеников зубрёжкой интерпретаций, которые всё равно во многом утратят прикладную (в деле) актуальность раньше, чем дети окончат если не общеобразовательную школу, то вузы?

**Ответ прост:** *Школа не учит детей искусству интерпретировать наблюдения, экспериментальные данные, тексты и артефакты в темпе возникновения потребности в решении практических задач на основе интерпретаций.*

Но это как раз и есть то, что необходимо для преодоления кризиса всей системы образования, а также необходимо для осуществления общего роста КУЛЬТУРЫ УПРАВЛЕНИЯ В ОБЩЕСТВЕ. В современном научном лексиконе описания такого рода искусства интерпретации наблюдений, экспериментальных данных, текстов и артефактов называется методологией познания. Ей и надо учить, а для этого необходимо учиться этому искусству самим, выражая его в теории — тоже интерпретации этого искусства.

Далее продолжение текста редакции 2000 г.

\* \*  
\*

Единственный разумный выход из этой ситуации — переложить освоение новой прикладной фактологии и информационную адаптацию к месту своей работы на самого человека, но это требует создания единой государственной системы подготовки и переподготовки кадров, одинаково РЕАЛЬНО доступной выходцам из всех слоёв общества, которая бы охватывала возрастные границы от детских яслей и садов до выхода на пенсию.

Эта система должна обеспечивать такое развитие процесса, при котором человек по завершению обязательного для всех образования:

- обладал целостным мировоззрением, т.е. осознавал мир — природу и общество — как взаимовложенность процессов триединства: материя в формах изменяется по мере развития (или ещё более глубоко) и на этой основе умел бы *интерпретировать наблюдения, экспериментальные данные, тексты и артефакты в темпе возникновения потребности в решении практических задач на основе интерпретаций;*
- был в состоянии читать книгу в темпе листания;

## Мёртвая вода

---

---

- умел пользоваться клавиатурой средств обработки информации слепым десятипальцевым методом, поскольку при соответствующей подготовке человек печатает быстрее, чем пишет.

Из прикладной фактологии он должен знать прежде всего:

- текущую концепцию прошлого глобального исторического процесса, как частного в эволюционном процессе биосферы Земли;
- основные прошлые концепции глобального исторического процесса;
- что художественная литература, большая литература (как и другие виды большого искусства), достаточно часто обгоняет социологическую науку в анализе состояния общества и перспектив его развития даже вопреки намерений самих художников и социологов. Поэтому для человека с целостным мировоззрением не может быть и *реально* нет никаких запретов на обладание той или иной фактологической информацией: нравственной или безнравственной. Любая безнравственность — отсутствие нравов, концептуальная неопределённость и концептуальная всеядность поведения, — выражение разрушенности целостности мировоззрения;
- достаточно общую теорию управления в её содержательной части и приложении её к управлению обществом толпо-“элитарным” и безэлитарным общенародным;
- взаимодействие абстрактно-логического и процессного мышления друг с другом, соотношение сознания и подсознания, передачу информации при речи и письме;
- возможные различия в строе психики тех, кому Свыше дано быть человеком.
- что любое прикладное знание, осознанное и используемое вне осознания глобального исторического процесса и перспектив его развития, представляет величайшую социальную опасность, поскольку последствия его применения непредсказуемы в таком случае;
- текущую прикладную фактологию частных отраслей знаний — медицины, общей биологии, социологии, географии, физики, химии, математики в объеме, достаточном для осознанного ведения здорового образа жизни и начала первичной профессиональной специализации;

## Преображение эпического народного мировоззрения...

---

---

- свободное владение не менее, чем двумя иностранными языками из числа: английский, арабский, немецкий, китайский, японский, испанский, кроме **обязательного во многонациональном государстве** владения языком народа, на территории становления культуры которого человек проживает. Русский язык в России при этом многоязычии по-прежнему единственно возможный язык построения объединяющей все её народы культуры.

Информационная адаптация к конкретному месту работы и поддержание текущего квалификационного уровня для методологически образованного специалиста, владеющего скорочтением и способного к самодисциплине мышления (прежде всего), не должна представлять трудностей при условии, что библиотеки, отраслевые и общегосударственные банки информации достаточно развиты и способны предоставить любой, из имеющихся в их распоряжении, материал любому специалисту в стране в течение 2 недель (максимум 2 месяцев) с момента запроса.

\* \* \*

Поскольку в СССР в настоящее время квалификационные уровни устанавливаются на основе владения той или иной прикладной фактологией, то рост темпов обновления прикладной фактологии в методологически безграмотном обществе является убедительной причиной к упразднению системы учёных званий, присуждающей их ВАК<sup>1</sup>, академий наук (АН) частных отраслей, республик и СССР. В методологически грамотном обществе все эти парадные вывески просто обременительны. Являясь основой “элитарной” толпы, АН СССР формирует “разсуждение по авторитету” и закономерно порождает лженауку. Этот “тонкий вопрос” был предметом обсуждения на мартовском 1991 г. Общем годовом собрании АН СССР. Этот факт стал достоянием широкой общественности, благодаря публикации в “Правде” 15.03.1991 г. записки, направленной в президиум собрания академиком А.Александровым<sup>2</sup>:

---

<sup>1</sup> ВАК — Высшая аттестационная комиссия.

<sup>2</sup> Не ясно, которым из двух: Александром Даниловичем (математик) либо Анатолием Петровичем (физик, руководитель атомных программ в науке и технике). (Сноска 2004 г.).

## Мёртвая вода

---

---

«В докладах ничего не сказано о борьбе Академии наук с лженаукой. Она завоевывает всё новые и новые позиции. Это самый страшный враг настоящей науки. Академия должна организовать борьбу с лженаукой. Уходить от этого вопроса — трусость».

Хорошо понимая, что АН не может бороться с тем, что порождает, благонамеренно честному академику А.Александрову отвечает ещё более “честный” академик Г.Месяц:

«Сейчас огласили записку о колоссальном разгуле лженауки. Говорили о том, что сами учёные допускают резкие нападки на академию. Критика вполне допустимая, но самим учёным нужно быть ответственными людьми, когда мы затрагиваем такие ТОНКИЕ ВОПРОСЫ!».

Кто из двух академиков более понимает суть «тонкого вопроса» и кто из них более “честен” — судить простым людям по Правде жизни.

\*                      \*  
\*

Специальные же курсы повышения квалификации могут быть полезны только при соблюдении этих условий.

Период раннего детства до 5 — 7 лет играет особую роль в жизни каждого человека. Именно в этот период происходит формирование основ личности человека, формируется определённый строй его психики<sup>1</sup>. После этого идёт только развитие основ и попытки “перевоспитания”. Из этого следует, что в раннем детстве человек должен быть окружён высочайшим профессионализмом педагогов, поскольку при современном нарушении преемственности поколений в семьях и цейтноте цивилизации, семейное воспитание может только дополнять деятельность дошкольной системы общественного воспитания.

Профессия «воспитатель дошкольных учреждений» должна обрести *самый высокий* уровень **общественного уважения** (а не престижности, поскольку понятие престижности профессии неотделимо от безответственности за результаты своей деятельности). Основой для подготовки специалистов по этой специальности могут стать историко-философско-языковые специализации педагогических институтов и университетов,

---

<sup>1</sup> Об этом см. работу ВП СССР “Диалектика и атеизм: две сути несовместны”. (Сноска 2004 г.).



## Преображение эпического народного мировоззрения...

---

---

поскольку в дошкольном возрасте должно обеспечиваться формирование основ культуры мышления входящих в жизнь поколений.

В основу методологической подготовки по этой специальности должно быть положено изучение процесса развития мировоззрения человечества, отобразённого в мифах, эпосе, народных сказках и песнях, проявляющегося в ходе глобального исторического процесса и осознаваемого частными отраслями знаний в строгой терминологии науки.

В основу фактологической подготовки должно быть положено изучение национальных эпосов и сказок; психологии детства; основ детской медицины.

\* \* \*

Необходимость перехода к высочайшему профессионализму дошкольного воспитания — определённый закономерный этап в развитии социальной организации, подобный тому, как в прошлом домашнее доуниверситетское образование было вытеснено системой гимназий и т.п.

К моменту завершения дошкольного воспитания ребёнок должен:

- знать, что мир целостен и существует как процесс;
- уметь читать и писать;
- владеть началами йоги в смысле способности концентрировать своё внимание на тех или иных предметах по своей воле и хотя бы отчасти уметь снимать усталость и утомляемость, управляя динамикой психических и физиологических процессов в своём организме.

Это создаёт основу сдержанности внешнего поведения человека, наиболее важного элемента культуры человеческого общежития, позволяющего созидательно разрешать противоречия ко всеобщему удовлетворению, а не уничтожать ранее созданное во взрыве неуправляемых эмоций.

Многому дети легко учатся в игре. Большинство трудностей в обучении и детей, и взрослых связано с отсутствием у обучаемых дисциплины мысли, вследствие чего они просто неспособны удерживать своё внимание на предмете обучения непрерывно в течение времени, достаточного для его постижения, без того, чтобы собственные мысли не затопили существо дела. Концентрации внимания надо учить с раннего детства профессионально. Это снимет

## Мёртвая вода

---

большинство проблем современного общества, вызванных беспорядочной пляской своих и чужих мыслей у большинства его членов и их неспособностью по этой причине выслушать что-либо до конца, удерживая нить повествования.

Школьное образование должно начинаться с обучения скорочтению, если этому не обучили до школы. Но обучение скорочтению — обязательно и, видимо, чем раньше, тем лучше. После этого ученик должен читать как можно больше самостоятельно учебники, сопряжённую и дополнительную литературу. Обилие общеобразовательных предметов должно способствовать обретению навыков планирования использования своего времени. Основная часть уроков по своему содержанию должна быть диспутами, сочинениями, контрольными работами, вводными, обзорными и заключительными лекциями. Человек свободно использует только самостоятельно освоенные знания. При ошибочности знаний он от них легко отказывается только, если способен самостоятельно и *быстро* освоить новые.

Современная средняя школа неэффективна, поскольку учитель 45 минут рассказывает то, что ученик способен прочитать и понять за 20 минут самостоятельно. По этой причине отличники бездельничают, начиная с пятого класса, а остальные тупо записывают, боясь отстать от объяснений учителя. Это способствует формированию необоснованных “элитарных” самооценок у отличников, которые ещё ничего не сделали для общества и, возможно, что и не сделают ничего хорошего<sup>1</sup>, поскольку осваивать известное и творить — это два качественно разных дела. Необоснованные завышенные самооценки — в перспективе поломанная жизнь, и это закладывается в школе самой системой образования.

Современный школьник переутомлён не по причине информационного взрыва, а по причине неправильной организации обучения и своей неподготовленности к самостоятельной целенаправленной работе. Кто в силу разных причин сохранил (или обрёл) способность концентрировать внимание, обладает достаточно целостным мировоззрением, быстро читает, те учатся легко, то есть осваивают требуемую фактологию по всем предметам без исключения. Узко специализированные отличники и двоечники крайне редки. Особый вопрос современной советской школы — это эргономика класса. Цвет стен, разстановка мебели, её форма, другие

---

<sup>1</sup> Как Е.Т.Гайдар.

## Преображение эпического народного мировоззрения...

---

---

элементы организации пространства способны как повысить эффективность обучения, так и свести его практически на нет. Обучение — тоже взаимовложенность в процессе триединства: материи, информации и меры. Паразитные процессы должны быть устранены из школы самой организацией пространства класса и процесса обучения.

В средней школе можно выделить три направления образования:

- **историко-философско-языковое-литературное.** Оно должно формировать целостное мировоззрение, процессное мышление и культуру речи, т.е. точность словоупотребления, несущую образность речи;
- **математическое.** Оно должно выработать культуру абстрактно-логического мышления;
- **прикладное фактологическое.** Оно должно выработать культуру взаимодействия (предметно-образного) процессного мышления и абстрактно-логического.

И особняком стоит **эстетическое образование**: изобразительные искусства, музыка и их технические приложения (дизайн), поскольку только знание и чувство законов гармонии, проявляющейся во всех этих видах культуры, позволяет человеку быть человеком, а не высокоинтеллектуальным биороботом.

Каждый учебник должен начинаться с введения, в котором наиболее общие формулировки бытия процесса триединства Вселенной раскрываются в конкретности изучаемого предмета и показывается взаимная вложенность процессов, изучаемых в их конкретности, в объемлющие и частные процессы, в иных науках. Ученик должен учиться распознавать наиболее общие закономерности бытия процессов триединства в их конкретных проявлениях, изучаемых частными науками. В этом основа формирования целостного мировоззрения.

Уже школьник должен осознать следующее.

Человек отличается от толпаря тем, что чувствует и думает самостоятельно и ничего не принимает бездумно на веру. Поэтому он способен сам распознавать новые для него явления мира и способен сам совершенствовать систему стереотипов распознавания явлений внешнего и внутреннего миров и формирования их образов и взаимосвязей между ними и своего нравственно обусловленного отношения к ним. Человек может стать толпарём, если, попав в незнакомую прежде обстановку, обладает настолько низкой

## Мёртвая вода

---

---

методологической культурой, что не в состоянии распознать общие всему миру закономерности развития процессов в их конкретной, ранее неизвестной ему форме проявления, хотя с этими же закономерностями он неоднократно сталкивался в других их формах проявления. Именно по этой причине главное — развитие методологической культуры, которое заключается в проверке на прочность всех фактологических и методологических систем, встречающихся на пути.

Все учебники должны быть хронологически перевязаны. Упоминание о дате какого-то события, важного для изучаемой науки или искусства, должно сопровождаться упоминанием современников, внёсших важный вклад в другие отрасли человеческой культуры. К.Маркс и А.С.Пушкин были современниками, но у многих сообщение об этом вызывает изумление большее, чем шаровая молния. В одно и то же время живут и литераторы, и физики, и крестьяне: Пифагор и ветхозаветный Ездра были лично знакомы, а не то, что бы просто жили в одно время. Культура человечества целостна. По этой же причине хронология национальных и государственных историй должна быть перекрёстно перевязана с хронологией истории других стран, народов и регионов **на уровне сознания прямо** при хронологических ссылках. Древний Египет и Греция — современники. Это для многих также удивительно. И когда в Спарте был Ликург, почти в это же время в Индии был Будда, а некто огласил древним евреям Тору в её исторически известном виде.

Все частные учебники должны отсылать к учебникам истории, поскольку любое прикладное знание, освоенное вне осознания глобального исторического процесса в эволюционном процессе биосферы Земли, потенциально опасно по причине непредсказуемости последствий его применения в общественной практике.

Если скоротчение освоено, то изучение истории должно основываться на самостоятельном осознании фактологии. Учебники истории должны содержать данные археологии, выдержки из официальных хроник и летописей, обширные выдержки из воспоминаний современников событий, оценки со-бытий историками, высказавшими **исключительно** противоположные мнения, о правильности или ошибочности которых должны судить сами учащиеся.

Требование хронологических перекрёстных ссылок с другими науками касается учебников истории прежде всего. Изучению общегосударственной истории России (СССР) и национальной

## Преображение эпического народного мировоззрения...

---

---

истории должно предшествовать изложение достаточно общей теории управления и концепции глобального исторического процесса как частного процесса в эволюционном процессе биосферы Земли. Особое внимание должно быть обращено на изучение процесса развития мировоззрения в обществах: от первобытнообщинного через толпо-“элитарные” формации до безэлитарного общенародного общества. При этом должны приводиться обширные текстовые выдержки из священных писаний наиболее важных мировых вероучений и показано восприятие одних и тех же текстов с позиций народных масс (“толпы”), элиты, духовенства, знахарей социальных технологий, жречества, чтобы был виден механизм работы пирамид непонимания и осознанного знания.

Математическое образование должно забыть о разделении математики на высшую и “низшую”. **Есть единая математика и в ней взаимно проникающие друг в друга разделы.** Школа средняя должна содержательно познакомить ученика со всеми наиболее общими разделами математики: арифметикой, теорией чисел, множеств, дифференциальным и интегральным изчислением, теорией меры и особенно теорией вероятностей, дифференциальными уравнениями, геометрией, численными методами. *Важна в данном случае не университетская полнота и глубина курса и строгость доказательств, а общее представление о содержании современной математики, взаимной вложенности её разделов и демонстрация того, что прикладные науки технократической и технологической цивилизаций становятся науками в полной мере только после начала использования ими математики на основе естественно научного метрологического обоснования абстрактно-математических моделей.*

Высшая школа технических наук должна давать фундаментальную математическую подготовку в объеме курса университета всем, кто его может освоить; должна также давать хронологически согласованную картину исторического развития прикладной отрасли знания или техники по профилю вуза и её место в культуре человечества и государства. Лекционная специализация по более узкому профилю должна начинаться только после освоения общего курса прикладных наук данной отрасли науки и техники. Основой должно стать самостоятельное освоение учебников и специальной литературы студентами, обсуждение всего на диспутах, контрольные и курсовые работы. Лекций должен быть минимум:

## Мёртвая вода

---

вводные обзорные (начинающие курс), методологические по ходу курса, и заключительные.

Только при такой сквозной системе стимулирования САМООБРАЗОВАНИЯ от детского сада до вуза, человек, приступив к работе, будет способен поддерживать свою квалификацию на необходимом для безопасности развития общества уровне.

В высшую школу медицины можно допускать только проработавших не менее трёх лет в качестве санитаров в больницах и службе скорой помощи<sup>1</sup>.

Переход к такой системе образования следует начинать с публикации настоящего материала в широкой печати. Историко-философский очерк, предшествующий данной концепции, должен быть расширен за счёт более подробного изложения ряда разделов, добавления историко-фактологического иллюстративного материала, изъятия ряда частных, имеющих значение только в текущее историческое время. После этого он должен стать одним из учебников обществоведения для средней школы. Могут быть и альтернативные ему учебники. Дети не глупые, разберутся, где правда.

Романы Ивана Антоновича Ефремова “Туманность Андромеды” и “Час Быка” без каких-либо изъятий и комментариев должны быть внесены в обязательную программу изучения литературы в 8 — 10 классах. Особое внимание обращаем на неуместность комментариев литературоведов, поскольку вряд ли *комментаторы (взращённые односторонним “гуманитарным” образованием)* будут обладать более высоким мировоззренческим уровнем, чем И.А.Ефремов. Эти два романа — высшее достижение диалектико-материалистической философии в области социологии и в них есть многое, что обязан понимать каждый, чтобы не быть недолюдкой.

Анализ воспоминаний деятелей отечественной науки и техники показывает, что те из них, кто имел стаж разнообразной деятельности на обыкновенных, самых простых рабочих должностях в промышленности, транспорте, сельском хозяйстве или прошёл службу в вооружённых силах на рядовых или командных должностях, всегда пишут о полезности этого времени для становления их мировоззрения и выработки добросовестного

---

<sup>1</sup> Коли уж приспичило с альтернативой воинской службой, то работа в больницах в качестве младшего персонала — одно из мест, где возможно взросление характера молодого человека.

## Преображение эпического народного мировоззрения...

---

---

отношения к труду без чего они не смогли бы стать выдающимися деятелями разных отраслей.

Исторически реально, что наивысшие достижения советской науки и техники, достижения в области государственного строительства связаны с деятельностью того поколения, что пришло в вузы после рабфаков. Аксель Иванович Берг, впоследствии академик, приступил к освоению курса Петроградского политеха после нескольких лет службы на флоте<sup>1</sup> в возрасте 25 — 27 лет, и это позднее по современным меркам вступление в науку не помешало ни ему, ни многим другим, стать крупными учёными. То поколение, в своём большинстве вышедшее из рабоче-крестьянской среды, не обладало “элитарным” мировоззрением. “Элитарное” мировоззрение стало формироваться в СССР по мере начала воспроизводства интеллигенцией самой себя<sup>2</sup>, появления “элитарных спецшкол” (математических, иностранных языков и т.п.), всё более ранней узкой специализации в вузах в сочетании с отсутствием хорошей методологической общей подготовки. Существование спецшкол не оправдано прежде всего по этой причине. Школы все должны быть равнозначны, но процесс обучения в каждой из них должен стимулировать САМООБУЧЕНИЕ, при котором, освоив предусмотренный общей программой минимум, ученик набрал бы

---

<sup>1</sup> Правда следует отметить, что службе на флоте предшествовало обучение в Морском кадетском корпусе.

<sup>2</sup> В России никогда не следует забывать и о том, что один из ведущих идеологов германского нацизма А.Розенберг — это российский интеллигент. С народом он не общался, его не знал, но среду российской интеллигенции-то он знал. Будь эта среда нравственно здоровой и здравомыслящей, ему писать о неполноценности славян было бы просто нечего. Определённую долю ответственности за нацизм в Германии несёт и интеллигенция России, давшая ей А.Розенберга, а самому Розенбергу — фактологию для обобщений.

Альфред Розенберг родился в 1893 г. в Ревеле — Таллинне, учился в Риге и в Москве, где окончил в 1918 г. Николаевское высшее техническое училище (МВТУ им. Баумана в советские годы) с дипломом инженера-строителя. В 1919 г. выехал в Германию, куда привёз “Протоколы сионских мудрецов” в издании одной из книг С.Нилуса, истинность программы которых для него была несомненной по опыту становления партийно-государственного аппарата первых лет Советской власти в России.

## Мёртвая вода

---

---

интересный ему «максимум» сам. Спецподготовка должна выглядеть только так.

Поскольку в современных условиях страна не испытывает острой нехватки специалистов с высшим образованием, выпускников всех вузов, кроме медицинских, перед использованием на должностях, требующих высшего специального образования, следует отправлять работать в народное хозяйство рабочими не менее, чем на пять лет. Это повысит образовательный уровень рабочего класса, а в инженерный корпус, в науку и к иным специальностям, освоенным в вузах, вернутся только те, кому есть что сказать, и кто сможет подтвердить свою методологическую подготовку быстрым восстановлением своего квалификационного уровня по владению фактологией. Жизненный же опыт, приобретённый в рабочем труде, будет полезен и в вузовской специальности каждому.

Курсанты военных вузов, не прошедшие срочной службы, должны после сдачи вступительных экзаменов отслужить два года рядовыми в вооружённых силах: «дедовщины» станет меньше.

С «элитарным» мировоззрением нашей интеллигенции бороться можно только так. Особенно это касается нашей «элитарной» журналистики, которая способна только накалять эмоции, но не в состоянии даже правильно очертить частную проблему в её связи со всеми остальными процессами в жизни общества.

Журналистика принадлежит сфере управления обществом. Поэтому журналист должен обладать философской методологической культурой, знанием глобального исторического процесса, фактологией общегосударственной, национальной и региональной истории, знать общую теорию управления и её приложения к управлению обществом. После сдачи вступительных экзаменов на факультете журналистики всех, кто не имеет стажа коллективного труда в сфере производства, необходимо отправлять для работы в коллективы, избегая сферы продажности: таксопарков, торговли, грузовых автопарков и т.п.<sup>1</sup>

---

<sup>1</sup> Но ещё лучше не допускать в журналистику тех, кто идёт в неё прямо со школьной скамьи не имея профессии и жизненного опыта: болтать попусту многие горазды, но предвидеть, как их слово отзовётся фактами будущей истории — большинство журналистов не способны, хотя все они заняты тем, что в древности было уделом исключительно высшего жречества, которое обращалось ко всему народу, много зная и понимая.





## **Преображение эпического народного мировоззрения...**

---

---

Всё это не может быть декларативно установлено в одно мгновение. Всё это требует долгосрочных согласованных общегосударственных мероприятий во всех сферах жизни общества, но преимуществами в истории всегда обладали государства с наиболее совершенной для своего времени системой образования и использования кадров. В современных условиях НЕОБХОДИМА школа не фактологии, а школа МЕТОДОЛОГИИ ОСВОЕНИЯ ФАКТОЛОГИИ в единой системе подготовки и переподготовки кадров, начинающей формирование личности человека с детского сада. Тот, кто первым создаст такую систему, решит и все остальные проблемы: как свои, так и глобальные.

### **Мероприятия в системе средств массовой информации и сфере искусств**

В настоящее время общество в СССР является толпо-“элитарным”. В толпо-“элитарном” обществе средства массовой информации не отражают общественное мнение, а формируют мнение толпы, лишённой философской культуры и неспособной по этой причине увидеть в калейдоскопе фактов средств массовой информации реальные социальные процессы. Толпа своих мнений не вырабатывает по причине интеллектуального иждивенчества<sup>1</sup>.

Политические обозреватели и комментаторы Григорий Израилевич Калейдоскоп и Григорий Васильевич Кутерьма-Верноподданный в две глотки объясняют толпе социальные процессы сегодня, кляня то, перед чем вчера они же раболепствовали. Освещение процессов всегда однобокое, притянутое за уши, призванное убедить толпу в правильности проводимого ныне политического курса в сочетании с осуждением прошлых “ошибок” и “злоупотреблений”.

---

В этом смысле пожар манежа в Москве 14 марта 2004 г. (в день президентских выборов) весьма символичен, поскольку стена огня встала между Кремлём (символом государственности Русской многонациональной цивилизации) и зданием факультета журналистики МГУ. (Абзац добавлен в 2004 г.).

<sup>1</sup> Хотя и может впасть в нигилизм, отвергая все предлагаемые ей мнения и всех авторитетов без исключения.

## Мёртвая вода

---

Примером чего является освещение событий в Персидском заливе с позиций одобрения экспансии сионо-интернацизма, который сам и спровоцировал вторжение Ирака в Кувейт, чтобы влезть в этот регион. Все 1970 — 80-е годы военные журналы США писали, что третья мировая война начнётся со вторжения СССР в Персидский залив. В этой ситуации СССР вторгся или его “сателлит” Ирак — всё равно, важен повод, чтобы влезть и установить прямой военный контроль над регионом. Интересам народов СССР это вторжение хозяев сионизма в лице США противоречит, однако, средства массовой информации, захлебываясь от восторга одобрения действий США, цинично выразили сожаления по поводу многочисленных арабских жертв и при этом лгали более, чем достаточно, освещая “лёгкость” американского “блицкрига”<sup>1</sup>.

Целесообразно убрать из эфира политических комментаторов, которые навязывают свою трактовку фактов. Факты должны даваться сами по себе. Естественно, что кто-то одобряет события, кто-то не одобряет. Поэтому оценки одобрения и неодобрения, если они не принимают характера широких социальных движений, должны

---

<sup>1</sup> Журнал “Фактор”, № 2/1998 внёс ясность по этому вопросу в статье “Умывался ли кровью русский солдат?”, где на основе исторической фактологии показано, что Россия, даже в самые тяжёлые свои войны, воевала умением, а не числом, в отличие от “некоторых”. По поводу «Бури в пустыне» сообщается следующее:

«Примеров того, как можно “себя показать” — множество, хотя “творческие методы” не отличаются разнообразием. В основном это — горстка “хороших парней” с одной стороны, и полчища “врагов” — с другой. Первые побеждают, даже не вспотев, вторые же несут неисчислимые потери. Ради соблюдения такого сценария можно пойти на многое. Например, как это было в ходе «Бури в пустыне»: можно завысить силы противника в 4 раза, объявить об уничтожении 3500 иракских танков, несмотря на то, что никто именно такой груды металлолома так и не видел, — вероятно иракцы при отступлении утащили её с собой. Про ПВО Ирака можно сказать, что она “советского производства”, хотя более 60 % её произведены во Франции. Далее можно “сократить” потери своей авиации в 2,5 — 3 раза, утаить полное уничтожение танкового соединения США в ночном бою под Басрой (68 — 70 танков) и огромные потери морской пехоты при провале десантирования на остров Файлака, после чего Центральный армейский морг объявить самым секретным объектом на территории США с установлением вокруг него 60-мильный запретной зоны в том числе и для журналистов».

## Преображение эпического народного мировоззрения...

---

---

оставаться за кадром. Г.Боровик, В.Цветов, В.Зорин, В.Познер<sup>1</sup> и прочие сделают хорошо, если со своими “личными” оценками событий останутся за кадром. Подавляющее большинство советских политических обозревателей и комментаторов — верноподданные изказители действительно происходящих событий.

После информационных программ основной объём вещания — музыкально-развлекательные и спортивные программы.

В музыкальном вещании по эфирному времени на первом месте зарубежная и советская примитив-эстрада, разрушающая интеллект как процесс; на втором — зарубежная классика; на третьем — отечественная классика; на четвёртом — народная музыка. Это — разрушение национальных культур. В музыкальном вещании не менее 60 % времени должна составлять отечественная классика и национальная народная музыка в исполнении мастеров искусств и народных коллективов с предпочтением народной музыкальной культуры. До 30 % времени должна составлять зарубежная классика и народная музыка; остальное — современная эстрада с предпочтением отечественной.

Примитив-культура (рок, поп и прочий “авангард”) возбуждает в толпаре агрессивность, что прекрасно известно западной полиции, и нашей милиции по опыту галаконцертов, доводящих толпу до изСТУПЛЕНИЯ. В эфире хватит для них и 10 — 15 % времени в самое неудобное для слушания время — днём, когда надо работать. Заодно трёхаккордные брэнчателли будут оттеснены от лёгкого куска хлеба. От их примитивных текстов и мелодий сознание и подсознание подрастающих поколений должно быть надёжно защищено и музыкальными редакциями, и системой образования, в которой основой музыкального воспитания с детских лет должна стать классика. Большинство детей с удовольствием смотрит сказки — оперы и балеты. Видеотехника должна была придти не в порносалоны, а в детские сады и ясли в сочетании не с СИОНО-ИНТЕРНАЦИСТСКИМ мультиком “СУПЕРКНИГА”, а с фильмом-оперой “Сказка о Золотом Петушке” и “Щелкунчиком”. И далее человек должен воспитываться на отечественной многонациональной классической музыке, тогда в 15 — 16 лет не будет проблем в результате столкновения с очередным “модерном”-однодневкой,

---

<sup>1</sup> А ныне Киселёв, Новождёнов и прочие (1998 г.). К сожалению, этот список не обнуляется, а только обновляется (2004 г.).

## Мёртвая вода

---

---

отрицающим все великие достижения прошлого, который желторотый молодняк предьявляет как обвинительное заключение старшим поколениям.

Объём вещания спортивных зрелищ должен быть сокращён. Спортом полезнее заниматься самому, чем смотреть на спортивные поединки других.

А главное — человек должен иметь хотя бы час в сутки, чтобы остаться наедине со своими мыслями и привести их в осознание целостности процессов жизни. Пока такая потребность в обществе не воспитана, толпаря надо ставить в такие условия регулярно и принудительно. Это означает, что после утренних и вечерних информационных выпусков по всем программам радио и телевидения должна транслироваться классическая музыка в спокойных ритмах. Перед началом трансляции следует объявлять, что людям предоставлено время, когда они должны остаться наедине с музыкой и своими мыслями, чтобы привести их к гармонии.

И.В.Сталин совершенно правильно назвал писателей “инженерами человеческих душ”. Эта оценка справедлива по отношению к художникам всех зрелищных искусств. В настоящее время для народов страны, России в частности, куда полезнее экранизация “Сказания о невидимом граде Китеже...” чем “Похождения солдата Чонкина”<sup>1</sup>. Детям для становления их характеров полезнее смотреть “Илью Муромца” и “Кер-Оглы”, а не “Суперкнигу” интернацистов. Поэтому в конце 40-х, начале 50-х гг. создание большого количества фильмов-сказок по мотивам национальных сказок народов СССР было правильным. Нынешний экранный мусор — орудие “культурной” агрессии заправил Евро-Американского конгломерата.

Кинематограф и все остальные зрелищные искусства — средство воздействия на общественное подсознание. Что показываем в кино, то спустя некоторое время видим в жизни как массовое явление, благодаря рекламе кинематографа и телевидения: таковы законы социальной психологии толпо-“элитарных” обществ. Для толпо-“элитарного” общества показанное в фильмах “Чучело”, “Ту-га” — не порок, поставленный к позорному столбу, а образец для подражания толпарям с разными “элитарными” комплексами, хотя благонамеренная “элита”, создающая подобные фильмы, этого может и не понимать. Но за разгул преступности в последние годы,

---

<sup>1</sup> А тем более — повести А. и Б. Стругацких “Трудно быть богом”, чем занялся режиссёр А.Германн. (Сноска 2004 г.).

## Преображение эпического народного мировоззрения...

---

---

обострение взаимных национальных антагонизмов социологи, деятели публицистики, литературы, зрелищных искусств и средств массовой информации несут прямую вину.

Толпо-“элитарное” общество не способно даже понять и оценить по достоинству фильм-прогноз о его развитии “Кин-дза-дза”. Все только лепетали «ку» и «кю», «ка-цэ» после его показа. Хотя довольно прозрачно всё в этом фильме сказано; и если «ПАЦАК» при чтении справа налево «кацап», т.е. «козел» по-украински (так «хохлы» звали россиян за ношение бород), то «чатлане», играющие роль социальной богоизбранной «элиты», должны зваться «ДИЖИ». Но посмотрев “Покаяние”, “элитарная” толпа начинает каяться в чужих грехах, не желая осознавать свои собственные.

Поскольку зрелищные искусства и литература способны гнать бездумную толпу куда угодно, то гнать советскую толпо-“элитарную” систему они должны в **человечность**, т.е. размывать толпо-“элитаризм”, а не культивировать его. Это единственная причина, по которой И.В.Сталин лично вмешивался в процессы художественного творчества, может, и не всегда деликатно, но целесообразно, о чём можно прочитать в воспоминаниях К. М. Симонова.

Искусство критического реализма создавалось элитарной интеллигенцией, начинавшей задумываться о судьбах российского общества. Оно создавалось для думающих людей, в нём нет «положительных» героев. Онегины, Печорины, Обломовы, Штольцы стоят в литературе как красные светофоры на тупиковых путях развития личности. Авторы уважали свободомыслие читателя и оставляли за ним право и свободу самостоятельного творчества себя в качестве «положительного героя». Единственный положительный герой — Татьяна Ларина, и то её образ настолько тонок и неуловим, что порождает ощущение его истинности, но не даёт возможности её обрести, чем оставляет открытой дорогу к свободному развитию личности.

Искусство соцреализма порождено бездумной верой честных художников в правоту идей коммунизма, верноподанным холуизмом продажной богемной “элиты” и рассчитано на бездумное следование толпы за “положительным героем”. Но в своих лучших

## Мёртвая вода

---

произведениях оно же представляет образ воплощённой в жизнь мечты о лучшем будущем.<sup>1</sup>

Причина его кризиса — в утрате обществом **бездумности веры** в правоту коммунизма<sup>2</sup>.

Возврат к критическому реализму в толпо-“элитарном” обществе, воспринимая культуру как индустрию развлечений, безделья и сладострастия, невозможен, поскольку такая толпа воспринимает как образец для подражания то, что должно быть изжито из общества. Поэтому остаётся только методом соцреализма гнать толпу к осознанной философской культуре, наказывая в искусстве равно и открытое антисоциальное поведение больших и маленьких Вер<sup>3</sup>, и скрытно антисоциальное поведение благонамеренного “элитарного” люмпена вроде академика А.Д.Сахарова и капитана 3 ранга Саблина, пытавшегося угнать советский боевой корабль за границу под предлогом якобы начала борьбы за социалистическую демократию в СССР из-за границы с позиций вооружённой силы<sup>4</sup>.

Искусство должно показывать, что в исторической памяти народов остаются только подвижники, которые не просили для себя награды, не брали её “по праву” сильного или хитрого, а делали дело, заботясь об общенародных долгосрочных интересах. Такие люди были и есть всегда, они принадлежат к разным слоям общества, но их отличает то, что они думают об общенародном и долгосрочном, а не о сиюминутном удовлетворении своего СЛАДОСТРАСТИЯ.

Путь формирования средствами искусства мировоззрения должен пролегать от сказок к эпическим операм и к реалистическому философскому искусству, наказывающему, как открытый общественный порок, так и несостоятельную благонамеренность “гуманистов”-абстракционистов от “элиты”.

Общегосударственная система народного образования, средства массовой информации, литература и зрелищные искусства должны

---

<sup>1</sup> В материалах Концепции общественной безопасности более обстоятельно см. об искусстве соцреализма в работе “Форд и Сталин: О том, как жить по-человечески” раздел 6.5. “«Соцреализм» как средство преодоления власти марксизма”.

<sup>2</sup> Это не следует отождествлять со смертью в обществе идеалов коммунизма, как общества без эксплуатации человека человеком.

<sup>3</sup> “Маленькая Вера” — фильм о проститутке советских времён. (Сноска 2004 г.)

<sup>4</sup> Корабль был принуждён остановиться. Саблин был обвинён в измене Родине, осуждён и разстрелян. (Сноска 2004 г.)

## **Преображение эпического народного мировоззрения...**

---

---

согласованно работать на воспитание в обществе высокой методологической культуры, на размывание толпо-“элитарного” мышления и порождаемой им системы общественных отношений.

## *ПРОЦЕСС 2.*

# **ГЛОБАЛЬНАЯ ЦИРКУЛЯЦИЯ ИНФОРМАЦИИ, РЕЖИМ СЕКРЕТНОСТИ И ОБЕСПЕЧЕНИЕ ИНФОРМАЦИОННОЙ БЕЗОПАСНОСТИ УПРАВЛЕНИЯ<sup>1</sup>**

Речь пойдёт прежде всего об обеспечении секретности (от кого? — это главный вопрос) в сферах управления, науки и промышленности.

Система режима секретности работ, существующая в СССР, сложилась во времена пребывания у руководства органов государственной безопасности СВЕРХпропорционально большого количества израиловичей. Она исходит из того, что каждый, кого государство вынуждено допустить до работ с информацией, признанной закрытой, — потенциальный предатель. По этой причине каждый его шаг необходимо контролировать, а чтобы свести к минимуму ущерб в случае его предательства, для работы ему необходимо предоставлять минимум информации, якобы касающейся только его.

Если анализировать состав реальных, а не потенциальных предателей интересов народов СССР, то доля евреев и связанных родственными узами с ними, намного превышает их долю в составе населения страны. В данном случае имеются в виду не предатели, осуждённые по соответствующим статьям УК республик СССР, а лица, получившие допуск к работе с секретной информацией и спустя какое-то время изъявившие желание покинуть СССР потому, что здесь нет тех или иных «свобод» или низок уровень потребления материальных благ, или ставшие на путь подрыва его государственности.

Основным свойством сложившейся системы режима секретности является то, что специалист, вырабатывая и принимая решение, не обладает всей информацией, необходимой для того, чтобы решение

---

<sup>1</sup> Название раздела в первой редакции «ГЛОБАЛЬНАЯ ЦИРКУЛЯЦИЯ ИНФОРМАЦИИ И СИСТЕМА РЕЖИМА СЕКРЕТНОСТИ».



## Обеспечение информационной безопасности управления

---

---

было правильным. Произходит это главным образом по следующим причинам:

- то, что делается в информационно связанных отраслях деятельности, от узкого специалиста система режима скрывает, дабы ограничить круг допущенных лиц и уменьшить статистическую предопределённость возможной утечки закрытой информации;
- то, что делается в своей отрасли деятельности, специалист может не знать, поскольку вышестоящие начальники по неведению или осознанно посчитали нецелесообразным его ознакомить с какой-либо информацией;
- система прямо запрещает накопление информации и её обобщение специалистами, во избежание возможных утечек больших объемов обобщённой информации, и это затрудняет отслеживание процессов развития отраслей знаний большинству добросовестных специалистов.

Всё это приводит к тому, что специалист, как правило, не знает всего относящегося к его вопросам, не видит места своей тематики в общем круге вопросов и потому в принципе не способен быстро выработать и принять правильное решение, не нарушая режима секретности работ. В той или иной степени этот факт осознаётся всеми, кто достаточно длительное время сталкивался с этой системой. Поскольку подавляющее большинство персонала, охваченного «защитой» системы режима секретности, не являются предателями, то их желание работать хорошо на благо Родины, т.е. своевременно вырабатывать и принимать правильные решения на основе всей необходимой информации, порождает неофициальную систему циркуляции закрытой информации, основанную на личном доверии специалистов друг к другу. Как циркулирует информация в этой неофициальной системе, контролировать практически невозможно, но её существование позволяет получить практически любую информацию, если не непосредственно, то через информационно связанную с нею.

Бороться с этой неофициальной системой на основе официальной системы режима секретности бесполезно, поскольку официальная сама же и порождает неофициальную. Фактически это две подсистемы объемлющей их системы управления государственностью СССР из Евро-Американского конгломерата осуществляемой безструктурным (преимущественно) способом.

## Мёртвая вода

---

---

Механизм этого замыкания управления на внешние структуры включает в себя, казалось бы, не связанные друг с другом элементы как внутри СССР, так и за его пределами.

Сейчас несколько подзабыли совершенно правильный лозунг: «Кадры решают всё!» Кадровая политика в СССР после 1953 г. исходила из принципа, описанного М.Е.Салтыковым-Щедриним: *«Небоящиеся чинов, оными награждены не будут! Боящемуся же всё дастся... И даже с мечами, хотя бы он ни разу не был в сражении противу неприятеля».*

Но эта верноподданность ещё усугублена и системой режима секретности. Всё руководство выросло из узких специалистов, которые всегда имели доступ к информации только «в части, их касающейся», сообразно занимаемой должности. Поднимаясь по ступеням иерархии управления, они обретали в кругу своей ответственности вопросы, о которых никогда прежде не имели содержательного представления благодаря особенностям системы режима секретности и своей собственной низкой методологической культуре. Неспособность к скорочтению в сочетании с низкой методологической культурой ставит такого руководителя в зависимость от узких специалистов в содержательно незнакомых ему лично областях деятельности; правильность рекомендаций таких специалистов по этим причинам он просто не в состоянии контролировать и потому вынужден верить или не верить им слепо.

\* \* \*

### Вставка 1998 г.

Это позволяет построить схему анонимного дистанционного управления такого рода руководителями в обход контроля их сознания. При этом они толком не понимают, как и где вырабатываются и утверждаются те решения, которые они проводят в жизнь. Принципы построения такого рода системы дистанционного управления “начальниками” показаны на ниже приводимом рис. 1.

# Обеспечение информационной безопасности управления

## СХЕМА УПРАВЛЕНИЯ "ЛИДЕРОМ" КОНЦЕПТУАЛЬНОЙ ВЛАСТЬЮ (структурным и бесструктурным способами)



Рис. 1. СХЕМА ДИСТАНЦИОННОГО УПРАВЛЕНИЯ "ЛИДЕРОМ"  
 В ОБОИД КОНТРОЛЯ ЕГО СОЗНАНИЯ  
 СО СТОРОНЫ НОСИТЕЛЕЙ КОНЦЕПТУАЛЬНОЙ ВЛАСТИ

## Мёртвая вода

---

Эта схема в обществе работала издавна, хотя научные исследования выявили возможность её целенаправленного построения только во второй половине XX века. В середине 1970-х гг. одна из газет в качестве курьеза сообщила, что согласно исследованиям американских социологов двух случайно избранных американцев соединяет цепь знакомств в среднем не более чем в десять человек. Если есть цепь знакомств, то в принципе по ней возможна передача информации в прямом и обратном направлении. Всё выглядит так, как в детской игре «изпорченный телефон», с той лишь разницей, что участники цепи знакомств не сидят в одной комнате, на одном диване, а общаются между собой в разное время и в разных местах. Тем не менее, информация по таким цепям объективно распространяется, порождая некоторую статистику информационного обмена, на основе которой может быть построено достаточно эффективное управление.

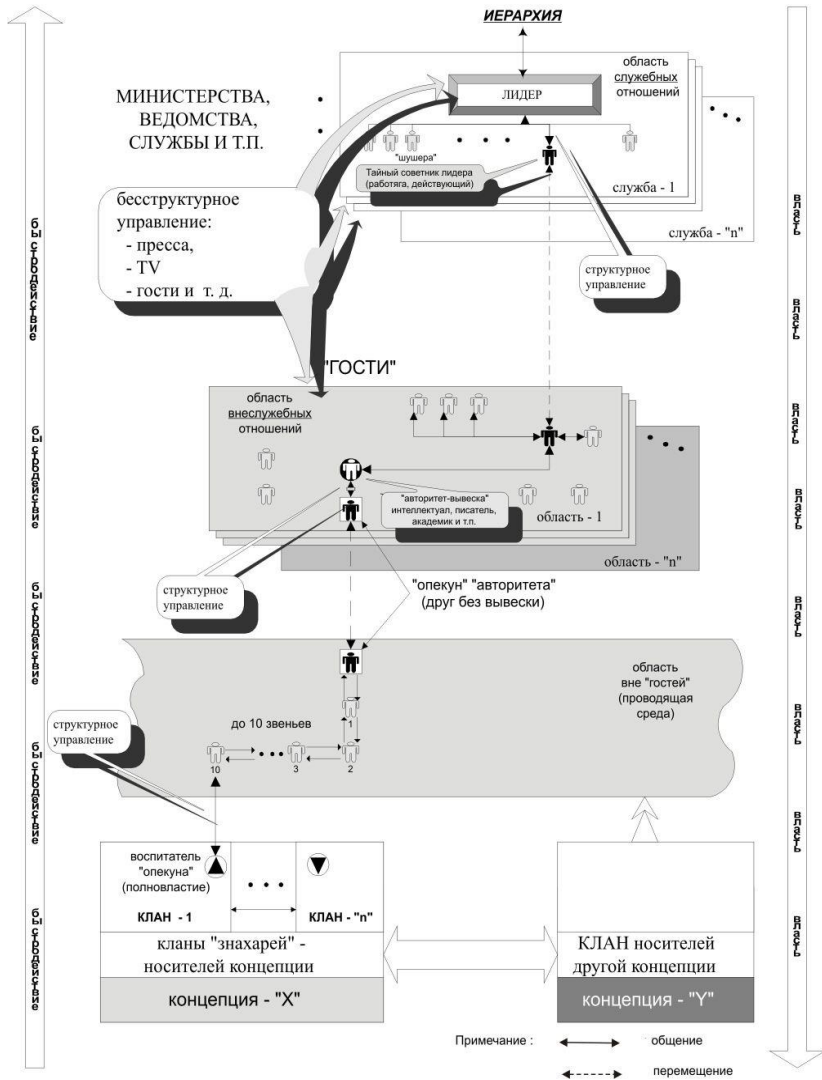
Видение этой статистики, некоторые знания психологии людей, позволяют строить такого рода цепи целенаправленно. Количество звеньев в них будет не 10 — 20, а гораздо менее, что делает их быстрое действие достаточно высоким для осуществления стратегического управления, а подбор кадров для них (естественно негласный, «в темную») обеспечивает достаточно высокую степень сохранения в них при передаче стратегической управленческой информации. Дело в том, что стратегическая информация в своём большинстве достаточно компактна и требует для упаковки весьма мало слов и символов.

На схеме рис. 1 показана иерархия структур и некий лидер, возглавляющий одну из них. Такого рода структурой может быть аппарат главы государства, министерство, спецслужба, научно-исследовательский институт, лаборатория в его составе, проектно-конструкторское бюро, редакция и т.п. Структура представляет собой некое штатное расписание. Персонал, наполняющий клетки штатного расписания, условно можно разделить на две категории:

- аппаратную “шушеру”<sup>1</sup>, которой «что бы ни делать, лишь бы не работать», но получать зарплату;
- и работающих специалистов, которые более или менее «болеют за дело».

---

<sup>1</sup> Эта категория ныне называется «офисный планктон». (Сноска 2011 г.).

## Обеспечение информационной безопасности управления

---

---

Из числа вторых можно выделить ещё одно подмножество — нескольких человек, мнение которых значимо для лидера структуры при руководстве ею. На схеме один из таких специалистов указан и назван *действительным тайным советником* “вождя”.

Но люди далеко не всё время проводят на работе. Есть ещё круг неформального общения. При этом «действительные тайные советники» многих публичных лидеров или деятелей, широко известных в узких кругах специалистов, вхожи в дома популярных личностей, чьё мнение более или менее авторитетно во всём обществе. В дома такого рода “звёзд” вхожи и многие другие люди. Среди них могут быть и школьные и вузовские друзья “авторитетов”, которые и сами не обделены талантом, и хотя в силу ряда причин не смогли обрести высоких титулов, но к их мнению прислушиваются их высокоавторитетные друзья, по отношению к которым они выступают в роли домашних *действительных тайных советников*. Фактически они “опекуны” общесоциальных “авторитетов”.

Опекуны могут знать, что они выполняют миссию опекунства, но могут использоваться в темную так же, как и действительные тайные советники. Либо непосредственно, либо через некоторое количество промежуточных звеньев на опекунов выходят представители наследственных кланов знахарей концепции общественного управления. Они могут быть воспитателями опекунов с детства. Это может быть деревенский дедушка, бабка, сосед по даче где-то за сотни километров от основного места жительства “опекуна”. Возможно, что и не получив высшего образования, он однако, является человеком, с которым “опекуну” интересно поговорить «за жизнь»; возможно, что этот интерес у него с детства.

Мы рассматривали эту систему, начиная от лидера структуры. Но исторически реально системы такого рода дистанционного управления лидером *целенаправленно* выстраиваются в течение годов и десятилетий в обратной направленности: от знахарей концепций к публичным лидерам отраслей общественной деятельности; а также и сами лидеры в ряде случаев создаются при развёртывании такой системы и продвигаются на тот или иной пост аналогично тому, как по шахматной доске передвигаются фигуры при развёртывании той или иной стратегии шахматной игры.

Если начинать рассмотрение управления от места, в котором рождаются и принимаются общественно значимые решения, то главой государственности может оказаться какой-нибудь пчеловод в деревне. И как поется в песне:

## Мёртвая вода

«На дальней станции сойду (в пределах суток езды от официальной столицы), трава — по пояс...» и буду прямо говорить глаза в глаза с главой внутриобщественной власти. Всё запомню, приеду в город, расскажу приятелям, как провел выходные. Они тоже расскажут своим, а потом это — аукнется в политике, науке и т.п. *А я так и не пойму, почему... А не пойму потому, что точно знаю, что на принципах игры в «изпорченный телефон» и при помощи разпространения сплетен и анекдотов управлять ни государством, ни отраслью деятельности невозможно. А про безструктурный способ управления нам ничего не рассказывали ни дома, ни в школе, ни в вузе...*

В качестве иллюстрации такого рода якобы невозможности приведём выдержку из книги В.Н.Демина “Тайны Русского народа”. Он цитирует письмо профессору Г.Ц.Цыбину от 24 марта 1927 г., написанное А.В.Барченко, в 1920-е гг. занимавшегося исследованиями истории становления Руси и русских эзотерических знаний:

«<...> Это убеждение мое [об Универсальном Знании — В.Д.] нашло себе подтверждение, когда я встретился с русскими, тайно хранящими в Костромской губернии традицию [Дюн-Хор]. Эти люди значительно старше меня по возрасту, и насколько я могу оценить, более меня компетентных в самой Универсальной науке и в оценке современного международного положения. Выйдя из костромских лесов в форме простых юродивых (нищих), якобы безвредных помешанных, они проникли в Москву и отыскивали меня. <...> Посланный от этих людей под видом сумасшедшего произносил на площадях проповеди, которых никто не понимал, и привлекал внимание людей странным костюмом и идеограммами, которые он с собой носил <...> Этого посланного — крестьянина Михаила Круглова — несколько раз арестовывали, сажали в ГПУ, в сумасшедшие дома. Наконец пришли к заключению, что он не помешанный, но безвредный. Отпустили его на волю и больше не преследуют. В конце концов, с его идеограммами случайно встретился в Москве и я, который мог читать и понимать их значение.

Таким образом установилась связь моя с русскими, владеющими русской ветвью Традиции [Дюн-Хор]. Когда я, опираясь лишь на общий совет одного южного монгола, <...> решил самостоятельно открыть перед наиболее глубокими идейными и бескорыстными государственными деятелями большевизма [имеется в виду прежде всего Ф.Э.Дзержинский

## Обеспечение информационной безопасности управления

---

---

— В.Д.] тайну [Дюн-Хор], то при первой же моей попытке в этом направлении, меня поддержали совершенно неизвестные мне до того времени хранители древнейшей русской ветви Традиции [Дюн-Хор]. Они постепенно углубляли мои знания, расширяли мой кругозор. А в нынешнем году <...> формально приняли меня в свою среду <...>»<sup>1</sup>

\* \*  
\*

Ещё в 1961 г. начальник управления специальных операций ЦРУ сказал:

«Книги отличаются от всех иных средств массовой пропаганды прежде всего тем, что даже одна книга может значительно изменить отношение и поведение (т.е. стереотипы отношения и поведения толпара: — авт.) читателя в такой степени, на которую не могут подняться ни газеты, ни радио, ни кино... Это, конечно, верно не для всех книг и не всегда и не в отношении всех читателей (т. е. для нетолпарей это неверно: — авт.), но это случается достаточно часто. Поэтому книги являются самым важным орудием стратегической (т. е. долговременной) пропаганды».

В 1976 г. были оглашены данные:

«... до 1967 года значительно более 1000 книг было подготовлено, субсидировано или одобрено ЦРУ», а в последние несколько лет «таким образом было выпущено ещё 250 книг».

В “правовом” “демократическом” государстве США сенатская комиссия не смогла добиться от ЦРУ списка книг, изданных при его поддержке. Т.е. Сенат США не должен знать, где и как рождаются его мысли и действительно вырабатывается политический курс.

Это отражает тот факт, что демократические институты США — ширма на сионо-масонской мафии, жёстко правящей через свою системную периферию в “демократически избранных” государственных структурах. Соответственно и определение

---

<sup>1</sup> В.Н.Демин “Тайны Русского народа”, Москва, «Вече», 1997 г., стр. 9, 10.

## Мёртвая вода

---

---

«искусствоведы в штатском» — не пустая игра слов, а указание на явление в жизни общества, более значимое, чем публичная политика.

Кроме этого, на Западе есть ещё и периодика, прежде всего научно-техническая, по тематике, являющейся в СССР секретной. Большинство этой литературы оказывалось в СССР на протяжении многих лет в “спецхранах”, а информация из неё доводилась до специалистов через издания типа “Зарубежное военное обозрение” во вторичном пересказе непрофессионалов и достаточно часто практически без иллюстративного материала.

В западной специальной периодике имеется одна особенность: большинство её — научно-популярные издания, которые призваны не более чем уведомить заинтересованных заказчиков или разработчиков о состоянии дел по той или иной проблеме, а также заинтересовать молодежь во вступлении в те или иные отрасли деятельности.

В нашей же специальной периодике основной объём составляют серьёзные научно-технические издания, довольно подробно и содержательно освещающие те или иные частные вопросы. В СССР же нет научно-популярных изданий типа “Техника — молодежи”, излагающих общие вопросы и прогнозы, ориентированных на взрослых серьёзных частных специалистов, которых необходимо обязательно знакомить с общим ходом дел в их отраслях и в смежных.

Запад циркулярно распространяет главным образом научно-популярную информацию о том, какие исследования, где и кем ведутся. Допуск заинтересованных лиц к содержательной информации осуществляет её владелец за «отдельную плату», на определённых условиях, гарантирующих её неразглашение без ведома владельца.

СССР же в периодических изданиях циркулярно (в том числе и для Запада) распространяет содержательную информацию, непосредственно отражающую реальное содержание оригинальных научно-технических отчётов. Отчасти это вызвано требованиями ВАК о публикациях перед защитой диссертаций, отчасти плохой системой оперативного обеспечения содержательной информацией в темпе поступления запросов от заинтересованных организаций и специалистов.

Поскольку подавляющее большинство научно-технической информации — так называемого «двойного использования», т.е. используется и в отраслях, охраняемых системой режима, и в отраслях открытой тематики, то систематический анализ советской



## Обеспечение информационной безопасности управления

---

---

научно-технической периодики, открытых учебников по информационно связанным отраслям науки и техники позволяет Западу довольно точно судить об уровне развития отраслей, “закрытых” режимом секретности.

Поэтому Запад более знаком с содержательной стороной наших исследований, чем мы с его. Нам он показывает только рекламу реальных и мнимых достижений, а мы ему без рекламы отдаем содержательную сторону исследований даром, избавляя его от необходимости тратить ресурсы на тупиковых направлениях исследований там, где нам удаётся вырваться вперёд. Поэтому наша система режима совместно с общедоступной научно-технической литературой обеспечивает односторонне направленную перекачку содержания прикладной фактологии на Запад.

Вторая сторона связана с отсутствием “научно-популярных”, специальных научно-технических изданий в СССР, поскольку потребность в такого рода целостной, обзорной прогностической информации всё же есть. В СССР эта информация (концептуальная!) черпается из западных изданий типа “Интернэйшнл дефенс ревью”. Они большей частью оседали в “спецхранах” и по этой причине были доступны только руководству и узким специалистам-поводырям, подставленным руководству для консультаций по частным вопросам. Научно-техническая “общественность” к этой информации доступ не имела и в целом не возражала против этого.

Эта особенность нашей системы режима никогда не была тайной для Запада. Поэтому наряду с рекламой (для внутреннего применения на Западе) во всех периодических изданиях печаталась научно-техническая порнография о предполагаемых путях развития тех или иных отраслей науки и техники в ходе научно-технического прогресса. Наши начальники, запершись в кабинетах, смаковали последние 30 лет эту научно-техническую порнографию, как школьники, прячущиеся от родителей с сексуальной порнографией.

Поскольку система режима в СССР не способствует воспитанию целостного восприятия процессов развития отрасли, которой руководит ставший начальником узкий специалист, то в силу низкой методологической культуры и обусловленного ею слепого доверия или недоверия к подчинённым, такой руководитель не в состоянии отличить дезинформацию от достоверных жизненно возможных концепций. Поскольку дезинформация подкреплена достоверной фактологией и прежде всего такой, которая может быть получена только агентурным путём, то научно-техническая порнография

## Мёртвая вода

действует завораживающе на узкого специалиста, ставшего руководителем.

В условиях постоянного отставания научно-технического прогресса в СССР от Запада, созерцание научно-технической порнографии руководством вызывает у него желание “чуда”, т.е. научно-технического прорыва, который позволил бы обогнать Запад, не догоняя. В итоге в СССР плодятся всяческая экзотическая тематика. Работы по ней ведутся до тех пор, пока она не начнёт приносить плоды. После этого работы в СССР сворачиваются, глохнут, не могут пробиться сквозь «ведомственные» барьеры, но легко преодолевают его государственные границы и внедряются на Западе (а теперь и на Востоке).

Поскольку официальная система режима сама же порождает неофициальную, в которой циркулирует всё, что угодно, то многочисленная профессиональная агентура не нужна. Достаточно внедрения малочисленной масонской периферии, даже не осознающей этого факта, в научно-технические общества, учёные советы, редакционные коллегии и т.п. Сионизация высших эшелонов науки и техники ещё более упростила дело, поскольку еврейство в целом осознаёт свою общность в глобальных масштабах и игнорирует национальные, многонациональные и государственные интересы с позиций “элитарного” космополитизма расы “богоИЗБРАННЫХ” “господ” именно для осуществления этой социальной функции.

Если же система распространения научно-технической порнографии оказывается неэффективной и не удаётся повернуть развитие какого-либо процесса в СССР в желательном направлении, то спустя какое-то время дезинформация начинает поступать через Главное Разведывательное Управление и прочие спецслужбы.

\* \* \*

Фактическая информация, иллюстрирующая этот процесс, не приводится, дабы не обременять себя ненужным грифом секретности и не затенять частностями общий характер излагаемой концепции. Свёртывание работ в СССР по развитию многих перспективных направлений науки и техники с одновременным разпылением ресурсов на тупиковых направлениях в 1950 — 80 гг. было осуществлено именно таким образом.

Для того чтобы убедиться в этом, достаточно провести хронологический анализ западных публикаций, данных

## Обеспечение информационной безопасности управления

---

---

отечественной разведки, рекомендаций советской науки и техники и принимаемых к исполнению решений примерно с 1956 по 1985 гг.

В итоге большинство наших оборонных отраслей отстаёт от Запада, но их руководство соглашается признать только отдельные недостатки, а не общее отставание, да и то только тогда, когда не признать их уже невозможно. Причинами же отставания оно вернопопданно не интересуется, поскольку **вопросы управления научно-техническим прогрессом в общегосударственных масштабах не входят в перечень должностных обязанностей никого из государственных чиновников**, видимо, за исключением главы государства. В советский период с этой обязанностью, однако, справлялся только И.В.Сталин<sup>1</sup>.

\*                      \*  
\*  
\*  
\*

Те специалисты, кто выступал против дезинформации, терпели крах в карьере и под разными благовидными предложениями и прямой открытой подлостью<sup>2</sup> вытеснялись в иные сферы деятельности.

Эта особенность “нашей” системы режима секретности позволяет Западу использовать научно-технический и экономический потенциал СССР в своих целях; прежде всего — сворачивая перспективные исследования в СССР, а во-вторых, проводя за наш счёт исследования, на которые своих ресурсов не хватает, с последующим уничтожением в СССР экспериментальной базы и разпылением кадровой.

Есть точка зрения, что одно из последних достижений Запада в этой области — уничтожение 7 апреля 1989 г. АПЛ “Комсомолец”, приговорённой к уничтожению ещё на чертежной доске, путём создания высокой статистической предопределённости возникновения на ней аварийных ситуаций<sup>3</sup>.

---

<sup>1</sup> Ранее него — Пётр I. Все остальные не вникали и не вникают (1998 г.) в существо деятельности своих “подданных”, оставляя за собой обязанность произносить благонамеренные речи о научном и производственном прогрессе.

<sup>2</sup> Вплоть до исчезновения секретных документов из опечатанных сейфов: минимум 7 лет заключения, если не выявлено признаков измены Родине.

<sup>3</sup> За прошедшие 9 лет (написано в 1998 г.) множество комиссий, занимавшихся этим вопросом не выявили иных виновных, кроме



## Мёртвая вода

---

Управлять, как показано в достаточно общей теории управления, можно структурным и безструктурным способом, т.е. изменяя вероятностные характеристики тех или иных событий. Это позволяет построить и механизм организации диверсий, когда объект уничтожен, а злоумышленников нет или они могут отпереться тем, что действовали на основании руководящих документов. Претензий к разработчикам руководящих документов тоже быть не может, поскольку погиб один объект, а все остальные, созданные по тем же руководящим документам, успешно функционируют, хотя отдельные недостатки есть во всём.

Возня вокруг подъема “Комсомольца” отражает уникальность этой лодки и никак не связана с экологическими мотивами, поскольку никто не вспоминает ни о “Трэшере”, ни о “Скорпионе”, ни о захороненных на дне контейнерах с радиоактивными отходами, ни о потерянном ядерном оружии, ни о стратегическом ракетоносце СССР<sup>1</sup>, тоже весьма странно погибшем в Северной Атлантике незадолго до встречи руководителей СССР и США в Рейкьявике. *Особенно сказанное касается “Трэшера” и “Скорпиона”, затонувших довольно давно, и степень разрушения которых морской водой должна быть гораздо выше, чем более поздних жертв человеческой разхлябанности в кораблестроении и мореплавании.*

Существующая система режима секретности основана исключительно на принципе защиты от несанкционированного

---

безответных погибших. Те, и прежде всего командир лодки, по неизвестным причинам не подавший своевременно команду «покинуть корабль», конечно допустили ошибки, но... уже после того, как начался пожар. До возникновения пожара это было обычное рядовое плавание, достаточно безопасное даже при средней квалификации экипажа. Высокая же статистическая предопределённость возникновения пожара была создана на берегу — в КБ, спроектировавшем лодку: там преступников и виновных нет; там — только заслуженные деятели науки и техники, лауреаты и академики, спаянные круговой порукой научно-технической и военной мафии.

В 2000 г. погибла АПЛ “Курск” — и тоже к проектанту никаких вопросов и претензий, хотя характер разрушений похож на тот, какой должен быть, если “Курск” был потоплен противолодочным оружием и, судя по всему, его применил не российский Северный флот. Более обстоятельно о вопросах, связанных с гибелью “Курска” см. в материалах КОБ работу “Российское общество и гибель АПЛ “Курск” 12 августа 2000 г.”. (Абзац добавлен в 2004 г.)

<sup>1</sup> Кстати, проект того же КБ, что и погибший “Комсомолец”.

## Обеспечение информационной безопасности управления

---

---

доступа к фактологической информации согласно разного рода перечням сведений, не подлежащих оглашению, публикации: в открытой печати, освещению в специальных источниках в закрытой печати, не имеющих установленного грифа, и т.п. Ограничительный гриф — гриф секретности — присваивается информационному источнику в целом. Редко, когда отдельные главы имеют свои ограничительные грифы. Поэтому достаточно часто в одном обширном источнике оказывается под весьма высоким грифом информация всех существующих грифов секретности или информационно с нею связанная (что позволяет восстановить закрытую информацию). Поскольку все перечни закрытых сведений довольно обширны и упомянуть их невозможно, то такие информационные источники порождают статистическую предопределённость передачи более закрытой информации при обсуждении более открытой информации, в них содержащейся, просто потому, что система режима секретности воспитывает не культуру обращения с информацией, а культуру игнорирования *режима секретности, реально мешающего работать.*

Даже беглый взгляд на ставшие доступными закрытые источники США показывает, что в них гриф секретности стоит на каждом листе и кроме того, перед каждым абзацем текста, рисунком и т.п. Это — выражение принципиально иной системы подхода к защите информации от несанкционированных утечек. Такое поабзацное определение грифов ограничения доступа неизбежно ведёт к тому, что при обсуждении и компиляции текстов не произойдёт несанкционированной, статистически предопределённой утечки информации вследствие простой ошибки исполнителя или его вполне возможном (при обилии информации) неведении о степени секретности какого-то частного фрагмента текста.

После снятия “железного занавеса”, когда поездки за границу стали возможны и для представителей научно-технической интеллигенции, стала расти тенденция к нежеланию работать по закрытой тематике, особенно наиболее важной, имеющей более высокие грифы и налагающей дополнительные ограничения на всю массу “потенциальных предателей”, занятых этими работами. Прежде всего это касается вузовской науки, имеющей достаточно большой интеллектуальный потенциал. Карьерные разработки её представителей и гонорарные доходы в значительной мере связаны с публикациями, для чего открытая печать создаёт лучшие условия, чем закрытая. Работа по закрытой тематике оказывается менее

## Мёртвая вода

выгодной, чем простое тиражирование (мультипликация) одного и того же в различных изданиях открытой печати, а дополнительные ограничения на поездки за рубеж и на использование реальных результатов исследований в открытых диссертациях усугубляют это положение, поскольку такая тенденция проявляется прежде всего в среде специалистов довольно высокой квалификации, имеющих реальную возможность выбора заказчика работ и тематики.

Кроме этого, существующая система режима “секретности” создаёт условия, в которых процветает лженаука. Узкие специалисты, вышедшие на руководящие посты достаточно широкой ответственности, зависимы от подчинённых им специалистов в частных, содержательно неизвестных им самим вопросах и неспособны отличить лженауку от достоверной науки. В результате один из способов сделать научную карьеру — выбрать очень важную для страны цель исследований; важностью цели обеспечить очень высокий гриф секретности и доступ к информации очень узкого круга лиц; важность цели, обещание фантастических результатов гарантирует обильное финансирование. Поскольку за этим не стоит ничего, кроме карьеризма, то такие исследования всегда пользуются поддержкой сионо-масонской мафии мастеров науки и техники, которая обеспечивает защиту диссертаций на особо закрытых советах; помогает в карьерных разработках; специально организует утечку информации за рубеж, что немедленно вызывает обилие публикаций в научно-порнографической литературе о перспективности этой лженаучной тематики и возможном “чуде”. Взращённые таким образом карьеристы в дальнейшем выдвигаются на руководящие посты и функционируют в качестве послушных агентов влияния, полностью зависимых от их поводырей. После этого тематику закрыть невозможно десятилетиями, поскольку те, кто могут по должности закрыть работы, в ней ничего не понимают и боятся принять на себя ответственность за закрытие «возможно перспективной тематики», а часто и соавторствуют в этой ахинеи и, может быть, выросли на этой тематике; а те, кто понимает, либо не знают о работах по причине высокого забора секретности, либо их просто не слушают, поскольку они де не по должности «лезут не в своё дело». Часть же специалистов просто молчит, поскольку их служебный и научный рост также зависит от мафии мастеров науки и техники: у них “семья, дети” — тут не до принципиальности в деле.

В результате такой взаимовложенности нашей системы режима секретности в глобальные информационные потоки, она в общем-то не препятствует однонаправленному оттоку из СССР прикладной

## Обеспечение информационной безопасности управления

---

---

научно-технической фактологии; не препятствует оттоку стратегической информации, очень компактной и не нуждающейся в объёмных носителях<sup>1</sup>; замедляет темпы научно-технических разработок в СССР; позволяет управлять открытием и свёртыванием работ в СССР извне. При этом на долю профессиональной агентуры и резидентуры выпадает только уточнение выявленной ранее наиболее важной информации. Поэтому до 80 % наших пионерских разработок возвращаются в СССР, спустя 15 — 20 лет, как серийная продукция и технологии через США, ФРГ, Японию, в то время как в СССР сами пионерские разработки так и остаются лежать в архивах на полках.

Формально всё, изложенное выше, в СССР является информацией, не подлежащей открытому распространению, т.е. представляет собой государственную тайну. Однако анализ развития советской науки и техники за последние 35 лет говорит, что все эти особенности режима секретности СССР не являются тайной от “Рэнд Корпорэйшн” и других мозговых трестов, обслуживающих ЦРУ, СНБ и администрацию США в целом, а следовательно, должно являться государственной тайной стран Евро-Американского конгломерата и корпоративной тайной сионо-масонства. Поэтому очевидной глупостью или очевидным предательством явилось бы преследование в СССР за разглашение государственной тайны США и мафиозных тайн библейского интернацизма.

Всё вышеизложенное касалось режима секретности работ в сфере управления, в науке и промышленности. В строевых частях Вооружённых сил СССР, органов КГБ и МВД, эти особенности системы режима секретности не должны носить характера такого общенародного бедствия, как в остальных отраслях общественного объединения труда, по причине малого разнообразия функций их подразделений по сравнению с остальным народно-хозяйственным комплексом.

С точки зрения теории управления, существующая система режима секретности работ и порождаемые ею организационные структуры и официальные контуры циркуляции информации не отвечают идеалам и объективному вектору целей советского общества. Поэтому она является стимулом к активизации

---

<sup>1</sup> План «Барбаросса» можно пересказать в общих чертах за десять минут. А специалист из «общих черт» на основе анализа открытой информации восстановит необходимую детальность.

## Мёртвая вода

---

---

циркуляции, “защищаемой” ею информации, вне её официальных структур и каналов, а также в структуры более соответствующие объективному вектору целей общества. С другой стороны, несоответствие подобной информации советскому вектору целей одновременно отражает её полное соответствие вектору целей системы управления Евро-Американским конгломератом, поскольку псевдоэтническая международная мафия и масонство свободно входят в систему безструктурной циркуляции информации. Для развития советского общества гораздо большую опасность представляет не утечка прикладной фактологии за рубеж, на борьбу с чем якобы ориентирована официальная система режима, а приток из-за рубежа концептуально чуждой информации и безконтрольное со стороны общества её внедрение в систему общественного самоуправления. Но именно с этим система режима не борется. Фактор этот не проявлялся открыто до начала 1930-х гг. по крайней мере, поскольку у власти в СССР в это время открыто стоял сионо-интернацизм, готовивший и Россию, и Германию к взаимному истреблению. Чтобы истребление шло лучше, и там, и там надо было иметь мощный военно-экономический потенциал. После войны, когда СССР стал стремиться к концептуальной самостоятельности, система режима стала работать против СССР, обеспечивая замедление темпов научно-технического прогресса и подчинение СССР Евро-Американскому конгломерату по всем шести приоритетам обобщённых средств управления.

Однако и США имеют аналогичную по качеству систему режима секретности. Когда для восстановления балансирующего режима в гонке вооружений «Запад — Восток», высшему масонству потребовалась перекачка ядерной информации в СССР, то система режима секретности США продемонстрировала свою полную несостоятельность точно так же, как и советская в последующие годы.

Это говорит о том, кто является реальным хозяином систем режима секретности обеих стран. Построение системы режима по принципу, что каждый допущенный к закрытой информации — потенциальный предатель, вполне оправдано, если смотреть на неё с позиций космополитического сионо-интернацизма, по отношению к которому большинство населения действительно потенциальные предатели и, **если не предадут, то только потому, что не понимают, кого, кому и как следует предать.**

Возможно, что кому-то этот вывод не нравится, но надо возпитывать в себе целостность мировоззрения.



## **Обеспечение информационной безопасности управления**

---

---

Если система режима секретности соответствует потребностям общественного развития, то кризис управления и отставание СССР в научно-техническом прогрессе всем привиделись. Если же отставание есть и кризис управления есть, то система режима секретности — часть системы мафиозного надгосударственного управления, вызвавшей эти явления к жизни в СССР.

### **Мероприятия по обеспечению информационной безопасности**

Если смотреть на систему режима секретности работ, исходя из долговременных интересов многонациональной цивилизации блока Россия (СССР), то она должна быть всего лишь подсистемой в системе контроля и защиты контуров циркуляции информации в обществе в целом. Далее будет использоваться термин СИСТЕМА ИНФОРМАЦИОННОЙ БЕЗОПАСНОСТИ, хотя имеется в виду СИСТЕМА КОНТРОЛЯ И ЗАЩИТЫ КОНТУРОВ ЦИРКУЛЯЦИИ ИНФОРМАЦИИ В ОБЩЕСТВЕ В ЦЕЛОМ. Это один из примеров, когда фонетическая письменность неудобна для точной передачи смысла.

При взгляде с позиций **достаточно общей теории управления** информационная безопасность это — устойчивое течение процесса управления объектом (самоуправления объекта), в пределах допустимых отклонений от идеального предписанного режима, в условиях не только стихийных воздействий среды, но и в условиях целенаправленных сторонних или внутренних попыток вывести управляемый объект из предписанного режима, которые могут маскироваться под проявления стихийной активности среды. Таким образом термин “информационная безопасность” всегда связан с конкретным объектом управления, находящемся в определённых условиях (среде).

Но кроме того он относится к полной функции управления, представляющей собой совокупность разнокачественных действий, осуществляемых в процессе управления, начиная от выявления факторов, требующих управленческого вмешательства и формирования вектора целей управления, и кончая ликвидацией управленческих структур, выполнивших своё предназначение.

Это общее в термине “информационная безопасность” по отношению к информационной безопасности как самого мелкого и

## Мёртвая вода

---

---

незначительного дела, так и информационной безопасности человечества в целом в глобальном историческом процессе.

Соответственно, **ОСНОВНЫМ ТРЕБОВАНИЕМ**, предъявляемым к системе информационной безопасности общества, является обеспечение устойчивости концептуальной власти общества в преемственности поколений, а по отношению к первому приоритету в векторе целей — обеспечение ликвидации толпо-“элитаризма”.

Следствием этого требования является необходимость такой организации циркуляции информации в обществе, при которой исключается внедрение извне в систему общественного управления тех или иных концепций развития в обход внутренней — общенародной — концептуальной власти страны.

Защита прикладной фактологии от несанкционированного доступа имеет смысл только при условии устойчивости *процесса концептуальной самостоятельности общества*. В противном случае надёжная защита прикладной фактологии от несанкционированного доступа обеспечивает устойчивое замыкание контуров системы общественного управления на внешнюю концептуальную власть, которая по **СВОЕМУ ПРОИЗВОЛУ** может казнить и миловать как общество в целом, так и его отдельные социальные группы.

*Далее всё изложение касается сферы управления, науки и техники прежде всего, поскольку информационные процессы в них качественно отличаются по содержанию информации от информационных процессов в строевых частях вооружённых сил, КГБ и МВД.*

Но и при условии обеспечения устойчивости процесса концептуальной самостоятельности не следует увлекаться защитой всего объема прикладной фактологии. Существующие перечни сведений, подлежащих защите от несанкционированного доступа, составлены исходя из желания перестраховаться, людьми, в большинстве своём не осознающими характера циркуляции информации в общественном производстве и управлении. По этой причине секретной становится не только действительно секретная информация, но и *фактологическая информация, оглашение которой не может нанести реального вреда обществу. Это мнимосекретная информация*. Факт замусоривания системы режима мнимосекретной информацией в той или иной степени осознаётся большинством сталкивающихся в научной и производственной деятельности с этой системой. И это является основной причиной утечки действительно секретной (далее просто секретной) информации, которая в неофициальной системе циркуляции информации выбалтывается по

## Обеспечение информационной безопасности управления

---

---

личному доверию наряду с мнимосекретной, просто вследствие низкой культуры обращения с информацией.

Это утверждение ярко иллюстрируют следующие примеры. Техническая документация по советским танкам Т-34 была безусловно сов. секретной. Уже в 1941 г. оккупанты убедились в том, что Т-34 действительно является лучшим средним танком второй мировой войны. В Германии встал вопрос о производстве немецкой копии Т-34 по образцу захваченных в ходе военных действий экземпляров. Камнями преткновения для передовой германской промышленности явились: её неготовность сварить корпус танка из броневых плит; неготовность отлить броневую башню целиком (или сварить из плит, как сварен корпус); неготовность воспроизвести танковый дизель с алюминиевым картером.

Известно, что Д.И. Менделеев создал технологию производства бездымного пороха в России на основе анализа сырья, поступающего на один из зарубежных пороховых заводов.

В 1984 г. один из офицеров американского авианосца сказал: *«Мы можем отдать русским весь этот корабль со всеми самолётами, и пройдёт 15 лет, прежде чем он станет оружием в их руках»*. И с этим можно согласиться, поскольку и конструктивные особенности корабля и самолётов, и процесс организации службы на авианосце оплачены 70-летней историей реального боевого использования и аварий в палубной авиации ВМС США, а не умозрительными разсуждениями, подобными хрущёвско-арбатовским и яковлевско-симоновским<sup>1</sup>, в уютных кабинетах руководителей министерств и конструкторских бюро СССР.

Эти примеры говорят о том, что удельный объём реально секретной фактологии в общем объёме закрытой информации довольно низок. И в зависимости от содержания прикладной фактологии, её реальная секретность оказывается различной на разных этапах жизненного цикла научно-технической продукции. Кроме того, общий уровень развития мировой науки и техники и

---

<sup>1</sup> Руководители авиационных КБ, длительное время выступавшие против обеспечения возможности катапультного взлета самолётов с кораблей ВМФ СССР под предлогом того, что они обеспечивают высокую энерговооружённость своей летательной техники, вследствие чего та может взлетать с палубы корабля с трамплина без приложения внешних усилий.

## Мёртвая вода

экспортно-импортная политика государства также изменяют реальную секретность фактологической информации с течением времени.

Существующая система режима секретности игнорирует эти особенности изменения реальной секретности прикладной фактологии и устанавливает грифы раз и навсегда в предположении, что впоследствии гриф будет снят или понижен при необходимости особым приказом. О необходимости своевременного издания такого приказа в житейской суете забывают, и в результате существующая система режима секретности забита мнимосекретной информацией, что создаёт трудности прежде всего для контроля за циркуляцией реально секретной информации. Допуск же и к древней мнимосекретной информации осуществляется только с разрешения достаточно высокого начальства, к которому основной контингент исполнителей доступа не имеет; по этой причине научно-техническая документация лежит на полках под охраной режима секретности, но не служит формированию культуры научно-технических разработок. В науке и технике стремление секретных служб избавиться от учёта и контроля над устаревшими секретами выливается не в снятие грифа и сохранение источников информации в несекретных хранилищах, что необходимо для существования преемственности поколений и научно-технических школ, а в массовое уничтожение научно-технической документации, что ведёт к утрате культуры научно-технических разработок и выливается с течением времени в хроническое научно-техническое отставание СССР. При этом уничтожаются и уникальные источники (возпроизведение которых не всегда возможно) только по той причине, что в них нет текущей необходимости.

Если анализировать информацию, связанную со всем жизненным циклом научно-технической продукции от стадии начала разработки требований к продукции до её ликвидации за ненадобностью, то всю прикладную фактологию можно разделить на следующие качественно различные категории:

- **КОНЦЕПТУАЛЬНАЯ ИНФОРМАЦИЯ**, обосновывающая потребительские (технические, тактико-технические) параметры, которыми должна обладать продукция, организацию её эксплуатации и ликвидации по завершении жизненного цикла. Соккрытие её имеет смысл только до появления за рубежом аналогов того же функционального назначения с близкими или более высокими потребительскими качествами. До появления зарубежного аналога свободный доступ к информации должны

## Обеспечение информационной безопасности управления

---

---

- иметь все те, кто руководит разработкой аналогичных перспективных образцов и организацией использования по назначению уже созданных образцов. Эти же лица должны быть вправе знакомить полностью или частично с этой информацией подчинённых им специалистов по мере возникновения необходимости. После появления зарубежных аналогов к концептуальной информации должен быть предоставлен свободный доступ всем специалистам, связанным с данной продукцией на всех этапах её жизненного цикла, поскольку только в этом случае страна может получить достаточно быстро критику прежней концепции вида или класса научно-технической продукции и генерацию новой концепции. Успех концептуальной деятельности определяется наличием «искры Божией», которую, как известно, невозможно «вручить во временное пользование в связи с назначением на должность». По этой причине вся информация, необходимая для генерации новой концепции, должна быть доступна тем, у кого есть искра Божья, вне зависимости от того, где они находятся в сложившейся структуре соподчинения профессий в общественном объединении труда. Соответственно и каждый, кто несёт в себе реально секретную информацию, должен иметь возможность: во-первых, доступа к закрытым каналам информации; во-вторых, прямого, через голову начальства, обращения на те уровни иерархии системы общественного управления, на которых должно приниматься решение по критике существующей концепции и варианту новой концепции. После появления зарубежного аналога прежняя концептуальная информация (возможно за исключением отдельных фрагментов), реальной секретностью не обладает, поскольку аргументация о том, какими качествами должна обладать уже созданная продукция с близкими параметрами может различаться главным образом формой изложения. Секретить концептуальную информацию по продукции, обладающей заведомо более низкими потребительскими параметрами, вообще бессмысленно, поскольку это лучший способ законсервировать научно-техническое отставание страны на неопределённо долгое время;
- **ТЕХНОЛОГИЧЕСКАЯ ИНФОРМАЦИЯ**, описывающая технологические процессы обработки материи и преобразования информации в процессе создания, использования и ликвидации

## Мёртвая вода

---

научно-технической продукции. Поскольку технологический процесс состоит из ряда последовательных операций, то далеко не все из них являются секретными, а только те, которые определяют заданный уровень качества продукции. Секретность должна обеспечиваться также до появления за рубежом более эффективных технологий аналогичного назначения.

При этом, если есть возможность, следует стремиться к сокрытию «изюминки» технологии по принципу бездокументного «ноу-хау» (знаю-как); неоговариваемых прямо в документации параметрах технологических сред, присадок, особенностей режимов обработки, необходимые значения которых определяются прямым заданием в каждом конкретном случае информационно связанных параметров, непосредственно не определяющих уровень технологического достижения; обеспечивать распределение «изюминки» по конструктивным особенностям технологического оборудования и т. д.

В качестве иллюстрации можно привести историко-инженерный анекдот (за достоверность излагаемых в нём событий и технологий, однако, не ручаемся). В 30-е годы одному из уральских заводов якобы было предложено возобновить производство крупногабаритных стальных отливок. Все сбились с ног и потеряли сон, поскольку как ни меняли технологии, но устранить образование раковин не могли. НКВД в те годы было реально и мнимо обеспокоено неудачами (реальными и мнимыми) в развитии науки и техники куда больше, чем нынешние «рабочий контроль» и «госприёмка». Дело усугублялось тем, что все знали, что до революции нареканий с качеством аналогичных отливок не было.

Главный инженер решил использовать последнее средство: пошел к старому деду, ушедшему на пенсию, но когда-то работавшему на отливке таких болванок. Дед «Митрич» сказал прямо, что ничего у них и не может получиться, потому как надо отслужить молебен, как то при старом режиме и делалось. При разговорах о молебне выяснилось, что в конце его пудовая свечка опускалась в форму, и только после этого в неё заливался металл.

Эта свечка явилась общим элементом в обеих технологиях: молебне и отливке болванки. Ликвидация молебна, не являющегося частью технологического процесса металлургии и не отражённого в технологической документации, пагубно сказалась на качестве отливок. Введение в технологическую

## Обеспечение информационной безопасности управления

---

---

документацию загрузки в форму воскового блока позволило восстановить необходимый уровень технологической культуры. Но не расскажи об этом «Митрич», кто бы знал, чем всё это бы кончилось.

Лучшей же защитой является сам по себе высокий уровень технологической культуры и производственной дисциплины, в основе чего может лежать только высокое быстродействие и эффективность системы управления в общественном объединении труда. Это аналогично игре на скрипке: все видят как играет виртуоз, но повторить могут только виртуозы, да и то каждый по-своему, что не означает «хуже».

При рассмотрении на большом интервале времени развития оборонных и “необоронных” отраслей народного хозяйства оказывается, что “необоронные” отрасли определяют возможности “оборонных”.

“Оборонные” отрасли имеют прочные тылы, только когда технологический уровень, культура научно-технических разработок, стандарты на серийные конструкционные материалы и комплектующие в “необоронных” отраслях выше, чем в оборонных. Подавляющее большинство технологий, конструкционных материалов, комплектующих изделий могут использоваться в бытовой и оборонной технике с одинаковым успехом. Уровень развития научно-технического потенциала определяется не отдельными достижениями за гранью фантастики, а широтой использования в народном хозяйстве высококультурных технологий и уровнем серийно производимой продукции по всей номенклатуре производства, и прежде всего номенклатурой ДОСТАТОЧНОГО АССОРТИМЕНТА продукции общего пользования. При таком подходе к развитию народного хозяйства “военно-промышленный комплекс” — весьма заурядный потребитель новинок науки и техники.

После изобретения углепластиков Япония немедленно начала делать из них ручки для зонтиков и лыжные палки. США немедленно засекретили все работы, решив, что это конструкционный материал для перспективной авиации, и т.п. В итоге углепластики в качестве конструкционного авиационного материала впервые появились в японских лицензионных самолётах при их усовершенствовании. Япония является страной, где понятие “конверсия” неуместно, поскольку

## Мёртвая вода

“оборонка” потребляет то, что уже освоено в “необоронке”, “необоронка” же поддерживается на достаточно высоком технико-технологическом уровне.

Поэтому использование технологий в “оборонке” не является основанием для их засекречивания и неиспользования в остальном народном хозяйстве. Любая технология, конструкционные материалы, комплектующие изделия должны разрабатываться в расчёте на как можно более широкое внедрение, но обязательно с учётом необходимости защиты от несанкционированного воспроизведения даже “открытой” технологии, обеспечивающей новый уровень качества продукции. То есть попытка воспроизвести технологический процесс без обращения за помощью к представительствам некоего государственного банка технологической информации с достаточно высокой статистической предопределённостью должна заканчиваться невозможностью получения продукции необходимого уровня качества;

- **ХАРАКТЕРИСТИЧЕСКАЯ ИНФОРМАЦИЯ**, содержащая качественные параметры научно-технической продукции. Она представляет собой основной объём мнимосекретной информации. В большинстве случаев массогабаритные, динамические характеристики, уровни и спектры физических полей с достаточной для практических потребностей точностью могут быть получены на основе косвенных признаков, данных технических средств разведки и потому в защите нуждаются только те параметры, в которых реально достигнут выигрыш. Дабы не нервировать противника, целесообразно в документации общего пользования давать эти параметры на уровне не выше того, до которого может догадаться противник самостоятельно; а в период развёртывания таких систем целесообразно устанавливать на них устройства, позволяющие дезинформировать противника о реальном уровне их технических характеристик, сохраняя их до изчерпания необходимости в дезинформации. Этот же принцип целесообразно использовать и для защиты **ЭКСПЛУАТАЦИОННОЙ ИНФОРМАЦИИ** и **ЛИКВИДАЦИОННОЙ**, описывающей процесс ликвидации научно-технической продукции и утилизацию её составляющих.

Общий принцип защиты технологической характеристической и эксплуатационной прикладной фактологии должен исходить из того,



## Обеспечение информационной безопасности управления

---

---

что секретно только то, что позволяет повторить технологический, характеристический или эксплуатационный результат несанкционированно.

Лучшая защита — «ноу-хау», организованное агрегатно или косвенно (прямым заданием характеристик, информационно связанных с защищаемыми). Материалы фундаментальных исследований, содержащие их основные результаты, не обладают реальной секретностью в силу открытости для изучения всеми странами законов природы, за исключением отдельных «ноу-хау» технологий экспериментов. В фундаментальных работах, как правило, мнимая секретность.

По этой причине, в защите нуждаются только систематизированные результаты больших экспериментальных работ, методики (т.е. технология) экспериментов и обработки экспериментальных данных. При этом систематизированные результаты нуждаются не столько в ограничении доступа к ним заинтересованных специалистов, сколько в защите от несанкционированного копирования в объеме, позволяющем восстановить информацию эксперимента во всей полноте. Цель защиты в данном случае — заставить потратиться на эксперимент того, кто захочет несанкционированно получить весь объем экспериментальной информации.

Реальная секретность возникает в процессе трансформации результатов фундаментальных исследований в прикладную фактологию отраслей общественного объединения труда. Поэтому, с точки зрения теории управления, информационная безопасность имеет ещё один аспект. Степень реальной секретности прикладной фактологии обеих конкурирующих сторон падает по мере роста разрыва в быстродействии и качестве их систем управления, и по мере роста разрыва в уровне технологической культуры в общественном объединении труда. Отстающий конкурент, даже имея информацию, не в состоянии организовать её использование до того, как она устареет. По этой причине конкурент, обладающий преимуществом, должен иметь минимум секретов, дабы не упало быстродействие его собственной системы управления. Информация же отстающего конкурента, за редким исключением, для вырвавшегося вперёд реального интереса не представляет, но пребывание её под грифами секретности ведёт только к сохранению отставания. Поэтому максимум реальной секретности имеет место только при близких характеристиках быстродействия и уровня

## Мёртвая вода

---

---

качества систем управления конкурентов и близком уровне развития технологической культуры. Обеспечение высокого быстродействия и качества управления при концептуальной самостоятельности — цель более высокого приоритета, чем закрытие прикладной фактологии, поскольку это позволяет обеспечить безопасность устойчивого общественного развития.

Обеспечение информационной безопасности в смысле устойчивого течения процесса управления объектом (самоуправления объекта) в условиях целенаправленных сторонних или внутренних попыток вывести управляемый объект из предписанного режима — общественный процесс, гораздо более широкий, чем закрытие доступа к той или иной прикладной фактологии. Поэтому для её успешного осуществления необходимо выявление факторов, нарушающих информационную безопасность. Если первым приоритетом в векторе целей управления обществом стоит размывание толпо-“элитарной” социальной организации, то источником такой опасности являются социальные группы, занятые прежде всего в сфере обработки информации, являющиеся по своему образу мыслей толпарями и обладающие осознанием своей принадлежности к какой-нибудь из социальных “элит”. К сожалению, подавляющее большинство советской “интеллигенции” по своему мировоззрению являются толпарями, хотя и благонамеренными. Достаточно большая её часть, осознавая свою информированность в ряде узкоспециальных вопросов, обладает и “элитарным” сознанием.

Из 1000 евреев 700 имеют высшее образование; 44% кандидатов и докторов наук в СССР — евреи; академии наук также заполнены выходцами из иудейских кругов и их родственниками гораздо более, чем прочими. Евреев в СССР 0,69 % официально; примерно столько же, сколько советских немцев, однако только евреи в науке и иных сферах обработки информации представлены на порядок, на два большей долей, чем в общем составе населения страны. Эта внешняя, формальная сторона проявляется в нашей интеллигенции как жидовозхищение. А калейдоскопическое мировоззрение интеллигенции отказывается привести к согласию с формой содержание — научно-техническое отставание СССР, которое усугублялось по мере сионизации науки. Со ссылкой на авторитет Торы или дарвинизма, все жидовозхищённые (и евреи, и гои) осознают еврейство в качестве интеллектуальной “элиты” человечества. Еврейство же в целом ведёт себя как ГЛОБАЛЬНАЯ расистская “элита”, не признающая государственных и национальных

## Обеспечение информационной безопасности управления

---

---

интересов, хотя за годы Советской власти на уровне сознания сионо-интернацизм евреями в СССР в значительной степени утрачен и большинство из них предпочли бы спокойно жить и добросовестно работать там, где они родились и выросли. Но объективно информационная безопасность многонационального общества СССР должна обеспечиваться именно по отношению к псевдонации, мировому еврейству в целом, и антинациональным сионо-масонским структурам, проникающим во все национальные общества.

Опыт последних сорока лет советской системы режима секретности демонстрирует невозможность обеспечить информационную безопасность только закрытием информации и официальным ограничением допуска евреев к источникам информации и реальными и мнимыми ограничениями на получение ими образования и занятие определённых должностей. Мафия легко обходит официальные запреты государственных структур, если эти запреты не опираются на широкую общественную поддержку, а общество не выделяет в своём мировоззрении мафию, против которой направлены запреты, как антисоциальное явление. В таких условиях мафия находит, как минимум, молчаливую поддержку в обществе, а как максимум — прямое открытое содействие общества себе и признание действий государственных структур.

Но и общественная поддержка государственной политики пресечения действий любой мафии, в том числе и псевдоэтнической иудейской, не гарантирует информационной безопасности общества. Самый яркий показательный пример — история Германии с 1930 по 1945 гг. Даже если оставить в стороне очевидное злонравие творцов геноцида, то вывод может быть только один: политика исключительно ограничений, даже в её жесточайшей форме геноцида, при значительной активности общественной поддержки, неспособна обеспечить информационную безопасность. Лидеры третьего рейха изначально были подконтрольны высшему надгосударственному сионо-масонству, и Германия стала разменной фигурой глобальной стратегии центра управления Евро-Американского конгломерата. Кому злонравие геноцида не очевидно, тому всё равно не отмахнуться от вывода о неэффективности политики исключительно ограничений для обеспечения информационной безопасности общества, хотя геноцид — предельно жёсткая форма ограничений; с точки зрения теории управления — это очень сильный манёвр, но неэффективный при его рассмотрении во вложенности в низкочастотные социальные процессы. Если же

## Мёртвая вода

---

---

идти от низкочастотных процессов и высших приоритетов средств управления, то он даже не никчемный, а паразитный, поскольку требует затрат ресурсов системы на достижение ложных мнимодостижимых целей.

Если рассматривать процесс управления одним и тем же регионом суперсистемы двумя и более концептуально самостоятельными центрами управления, осуществляющими полную функцию управления по различным концепциям, то информационная безопасность проявляется как способность одного из центров перевести регион суперсистемы в необходимое ему состояние вне зависимости от того, отвечает это состояние вектору целей любого иного конкурирующего центра управления или нет.

При взгляде извне на этот процесс конкуренции хотя бы двух центров каждый из них объективно осуществляет следующие функции:

- информационное обеспечение деятельности подконтрольных ему элементарных ресурсов суперсистемы адресным и циркулярным безадресным доведением до них информации;
- сокрытие информации от конкурирующего центра;
- внедрение своей информации в контуры управления конкурирующего центра циркулярно или через взаимную вложенность структур (осознаваемую и не осознаваемую самими центрами);
- откачку информации из чужих контуров управления.

При взгляде на процесс с позиций интеллекта, сопряжённого с каким-либо фрагментом (или элементом) региона суперсистемы, имеется автоидентифицированный субъективный вектор целей, являющийся отображением объективного вектора целей, который обладает некоторой глубиной идентичности и некоторой дефективностью по отношению к объективному.

Поэтому, если с точки зрения центров управления, конкуренция между ними идёт за контроль над элементарными ресурсами региона суперсистемы, то с точки зрения интеллекта, сопряжённого с фрагментом в регионе суперсистемы и ограниченного автоидентифицированным вектором целей, эта конкуренция может быть вообще не видна, а виден только процесс удовлетворения информационных потребностей фрагмента в соответствии с автоидентифицированным вектором целей. Информация, соответствующая не идентифицированным фрагментам объективного вектора целей, возпринимается либо как помеха, либо как фон, либо

## Обеспечение информационной безопасности управления

---

---

протекает по неконтролируемым уровням организации фрагмента и вообще не воспринимается сопряжённым с ним интеллектом.

При взгляде на информационное обслуживание фрагмента региона суперсистемы с точки зрения одного из центров управления, борющегося за контроль над регионом, все ранее перечисленные его информационные функции являются системой парных отношений: «центр — регион суперсистемы»; «центр — конкуренты-управленцы»; «регион суперсистемы — конкуренты-управленцы».

Поэтому:

- **СОКРЫТИЕ ИНФОРМАЦИИ** от центров конкурентов всегда в то же самое время и сокрытие информации от какой-то части своей собственной периферии и равно предоставление центру-конкуренту возможности обеспечить вашу собственную периферию информацией того же характера. Если эта информация отвечает субъективному автоидентифицированному вектору целей вашей собственной периферии, то статистически предопределено обращение за этой информацией со стороны периферии либо к вам, либо к вашим конкурентам. Периферия предпочтет источник, обладающий более высоким быстродействием при достаточном для её потребностей качестве информации. Это эквивалентно созданию вами же статистической предопределённости передачи управления вашему же конкуренту.

\* \* \*

В советской истории наиболее ярким примером такого рода является история “закрытого” доклада на XX съезде «Н.С.Хрущёва», подготовленного П.Н.Поспеловым и К<sup>О</sup>. В течение полугода после выступления Хрущёва указанный доклад был опубликован в США, а в СССР его скрывали от народа около 30 лет. Столь быстрый срок утечки информации означает, что либо кто-то из делегатов присутствовал на закрытом заседании с диктофоном, либо предательство имело место в самом аппарате ЦК. Но США была предоставлена реальная возможность излагать советским людям, “как было дело” при полном молчании советского руководства или произнесении им вздора.

## Мёртвая вода

---

---

И нынешние “закрытые” заседания съездов и сессий Советов<sup>1</sup> — закрытые от народа, но не от ЦРУ, подкармливающего межрегионалов и прочие псевдомодемократические силы.

\* \*  
\*

- **ИНФОРМАЦИОННОЕ ОБЕСПЕЧЕНИЕ** своей периферии всегда создаёт статистическую предопределённость утечки информации к центрам-конкурентам главным образом через неконтролируемые вами уровни организации региона, фрагментов и элементов суперсистемы.
- **ЦИРКУЛЯРНОЕ РАЗПРОСТРАНЕНИЕ ИНФОРМАЦИИ** выступает в данном процессе в качестве обобщённого оружия и обобщённого средства управления одновременно, как по отношению к конкурирующим с вами центрам управления, так и по отношению к контролируемой вами своей периферии. Поэтому ваше циркулярное распространение информации должно быть подчинено целям: концентрации управления вашим собственным центром; потере управления конкурентами по целям, не совпадающим с вашими; защита от циркулярной информации конкурентов здесь учтена в концентрации управления, поскольку без защиты концентрация невозможна.
- **ПОЛУЧЕНИЕ ИНФОРМАЦИИ** центром управления по каналам обратных связей и циркулярной всегда создаёт статистическую предопределённость к утрате концептуальной самостоятельности, поскольку в этих информационных потоках всегда присутствует составляющая, отражающая попытки конкурентов перехватить управление на концептуальной стадии процесса управления. Эти попытки могут быть успешными в случае вторжения такой информации через неконтролируемые и не выявленные вами уровни организации региона суперсистемы и вашей собственной системы управления и при более высокой степени обеспечения информационной безопасности у центров конкурентов.
- **ОСОБУЮ РОЛЬ** в процессе управления регионом суперсистемы играет распространение информации, на основе которой формируются вектора целей (объективные и субъективные) во фрагментах и элементах суперсистемы.

---

<sup>1</sup> А ныне и Думы РФ.

## Обеспечение информационной безопасности управления

---

---

Характер противника предопределяет и характер обеспечения безопасности в отношении противника. В условиях современной исторической действительности СССР глобальный характер экспансии сионистского интернацизма — на первый взгляд — предполагает создание ответной системы элитаризма, ещё более жёсткой и изощёренной, чем сам сионо-интернацизм, ибо в противном случае “элита” немедленно «продается жидам». Но этот путь и нереален, поскольку не найдет поддержки в мировоззрении народов страны; и нецелесообразен, поскольку может только усугубить кризис управления в глобальной многорегиональной цивилизации со всеми вытекающими из него катастрофическими последствиями. По этой причине единственно возможный и целесообразный путь — построение устойчивой системы информационной безопасности размывания толпо-“элитаризма”.

Анализ отношений центра управления с *центрами конкурентами и оппонентами*, а также и с регионами суперсистемы показывает, что вся информация, которой он обладает, распределяется по следующим категориям:

- подлежащая циркулярному распространению в обязательном порядке;
- информация свободного доступа;
- подлежащая раскрытию по получении запроса о ней;
- подлежащая распространению в директивно-адресном (т. е. закрытом) порядке.

Но эта же информация принадлежит и *иному объединению по категориям*:

- общесоциальная — необходимая всем в данной организации жизни общества;
- служебная — необходимая только при исполнении функциональных обязанностей в общественном объединении труда в структурах государства и мафий и вне структур.

Характер антагонизма векторов целей в отношении толпо-“элитаризма” межрегионального центра управления Евро-Американского конгломерата и центров управления регионов с блочной организацией, позволяет обеспечить более высокий уровень информационной безопасности блоков, поскольку блочная организация управления заинтересована в большой глубине идентичности векторов целей в блоке, что предполагает открытость информации, на основе которой формируются все вектора целей.

## Мёртвая вода

Межрегионалы заинтересованы в сокрытии именно этой информации, предпочитая формирование векторов целей в обход контроля сознания и предоставление толпо-“элитарному” обществу уже готовых векторов целей и концепций их достижения, освящённых “авторитетом” “элитарных” толпарей.

Поэтому блок объективно заинтересован в разпространении методологической информации таким образом, чтобы было невозможно избежать ни знакомства с нею, ни понимания её роли в глобальном историческом процессе. Разпространение этой информации по отношению к самому блоку является обобщённым средством управления первого приоритета, по отношению к межрегиональному конгломерату и его периферии в блоке является обобщённым оружием первого приоритета; по отношению к другим блокам ведёт к установлению взаимопонимания, поскольку высший уровень взаимопонимания — когда понятна чужая система стереотипов распознавания явлений внешнего и внутреннего миров, т.е. методологическая, формирующая систему фактологических стереотипов.

Господство толпо-“элитаризма” основано на навязывании изкалеченной методологии и замены концепции глобального и национальных исторических процессов злоумышленно ложными мифами. По этой причине блок заинтересован в разпространении концептуальной информации об эволюционном процессе биосферы Земли и вложенности в него глобального исторического процесса и частных социальных процессов.

Владение методологией и осознание взаимной вложенности указанных процессов — мировоззренческая основа для концептуальной деятельности члена общества в его личных частных вопросах, позволяющая формировать частные вектора целей в их согласии с более общими и обеспечивать соответствие частных концепций более общим.

Разпространение этой информации, охватывающей второй и третий приоритеты, также является обобщённым средством управления по отношению к блоку; обобщённым оружием по отношению к конгломерату и его периферии в блоке; средством согласования концепций глобального уровня значимости и ответственности разных концептуально самостоятельных блоков.

Практически вся культура Евро-Американского конгломерата построена на обращении к тем или иным эпизодам Библии. Все мастера искусства прошлого отдали ей “свое” должное, в результате чего в искусстве мы имеем фрагментарный калейдоскоп, сверкающий



## Обеспечение информационной безопасности управления

---

---

святостью и благодатью, в то время как в реальной жизни имеем омерзительный глобальный кризис культуры евро-библейского типа. С появлением кинематографа и телевидения от показа фрагментарного библейского калейдоскопа Евро-Американская цивилизация перешла к интерпретации библейского калейдоскопа в качестве “Библии-процесса”. Но суть от этого не изменилась: на экране — благодать и святость, в жизни — похабень и гадость. Основой такой интерпретации является фрагментарная документальность — общее явление в кинематографии и телевидении, — когда документальной информацией иллюстрируются объективно не существующие процессы, либо статистически малозначимые процессы раздуваются до непомерной значимости. Библия — калейдоскоп, а не процесс. Интерпретация её в процесс — дело техники. Поэтому обществу, прежде всего советскому, должен быть ОТКРЫТО и ПРЯМО показан процесс, как из Библии-калейдоскопа в реальную жизнь лезла эта гадость и похабень и вытесняла благодать и святость из реальной жизни в искусство. Мультфильму “Суперкнига” должен быть противопоставлен объемлющий его, другой “мультфильм”, который показал бы, как это библейское “добро” обратилось великим китайским злом.

Бояться разпространения этой информации можно только по причине жидовозхищения. Концепция глобального исторического процесса с раскрытием роли Библии, вероучений и религий<sup>1</sup>, жречества и знахарства, сионо-масонства в процессах управления в евро-американской цивилизации — концептуальная основа информационной безопасности. Только циркулярное разпространение этой информации позволяет вытеснить “еврейский вопрос” из сферы буйства страстей и рек крови в сферу осознанных целесообразных отношений *людей разного исторического происхождения*. Тем евреям, кто свободен от сионо-интернацизма, это даст возможность наконец обрести Родину, которая защищает их, которую защитят и они; те же — и не только евреи по происхождению<sup>2</sup>, — кто не сможет освободиться от сионо-

---

<sup>1</sup> Религии и вероучения — это не одно и то же.

<sup>2</sup> Отмена графы «национальность» в новом российском паспорте обещает породить ещё одну проблему, о которой умолчали журналисты: далеко не все *не-евреи по происхождению* смогут доказать, что ОНИ не



## Мёртвая вода

---

интернацизма или ответного ему жидовозхищения, будет действовать в существенно затруднённых условиях.

Разпространение этой информации в СССР позволит резко сократить численность кадровой базы глобальной сионо-масонской нацистской мафии без какого-либо геноцида и массовых репрессий и отсечь основную часть ныне действующей системной периферии мафии от её межрегионального руководства. Это объясняется тем, что фактология бывает двух видов: 1) эпизоды в процессах; 2) концепции взаимной вложенности процессов, охватывающие большой интервал времени. Эпизоды процессов не служат цели логического доказательства концепций, а только иллюстрируют процессы внутри концепции, за восприятие которых отвечает процессное (образное) мышление. Понимание этого сидит у каждого в бессознательном, поэтому излагаемое здесь можно опровергнуть ЧАСТИЧНО только в границах более обширной концепции взаимной вложенности процессов, которая бы вскрыла и разрешила не осознаваемые нами несуразности в этой концепции и объяснила бы то, что не объясняет эта концепция. Подавляющее же большинство сионо-масонской периферии в настоящее время к такому способу борьбы с данной концепцией мировоззренчески не готово, поэтому ей остаётся либо впасть в истерику и проявить себя, либо отойти от межрегионалов и подчиниться более сильной и жизнеспособной концепции. Пока же сионо-интернацизм опасен именно потому, что по существу своему неведом подавляющему большинству евреев и гоев на уровне их сознания.

Разпространение этой же информации в странах конгломерата усилит позиции общественных сил, осознающих современный кризис евро-американской цивилизации, после чего сионо-интернацизм в них будет занят больше внутренними проблемами конгломерата, а не глобальной политикой. Радио, спутниковое телевидение, компьютерные сети и та “свобода” информации, за которую так ратовали последние сорок лет страны конгломерата, создают хорошую основу — техническую, социальную и мировоззренческую — для такого рода политики в отношении них. Они сами будут обезпечены проблематикой ограничения распространения

---

ЖИДЫ В НАИХУДШЕМ СМЫСЛЕ ЭТОГО СЛОВА, поскольку окружающие будут относить их к этой категории по их делам, не интересуясь анкетными данными.

## Обеспечение информационной безопасности управления

---

---

концептуально чуждой информации и проявят своё истинное лицемерие в вопросах свобод граждан.

\* \* \*

### Вставка 1998 г.

Иллюстрацией этого служит статья в газете “Невское время” от 29.11.1996 “*Интернет как оружие ультраправых*”, которая в своей основе имеет публикацию в журнале “Итоги”. В ней сообщается:

«По каналам Интернет среди американских подписчиков системы распространяются антиправительственные и антисемитские воззвания, активно ведётся вербовка сочувствующих, утверждается в докладе Лиги борьбы с диффамацией<sup>1</sup>. <...> Достаточно связаться с электронной ячейкой Интернет под названием “Объединённые арийские нации”, и в распоряжении пользователя будут сотни телефонных номеров расистских и неонацистских партий, движений, фронтов, “милиций” <...> Среди активистов ультраправых организаций немало студентов — в том числе и так называемых хакеров, талантливых компьютерных хулиганов, которым удаётся распространять свои прокламации по Интернет, используя чужие телефонные счета. В Мэрилендском университете, как сообщает газета “Вашингтон пост”, специально созданная комиссия несколько месяцев безуспешно разыскивала расиста-злоумышленника, узурпировавшего компьютерный адрес почтового учебного заведения. <...> Сегодня “ультра” получают возможность бесплатно распространять по сети компьютерные версии книг, издание которых типографским способом запрещено. Как заявил в воскресенье журналистам активист “Белого арийского сопротивления” Том Мецгер, Интернет является “главным оружием” в арсенале его движения. По убеждению его сторонников информационная революция 90-х годов должна

---

<sup>1</sup> Это неправительственная организация в США, занятая подавлением интереса населения к “еврейскому вопросу” и насильственным (вплоть до уничтожения) принуждением к покорности библейскому интернационализму несогласных.

## Мёртвая вода

вызвать и другую “белую” революцию<sup>1</sup>. Как заметил в интервью “Вашингтон пост” лос-анжелесский раввин<sup>2</sup> Абрахам Купер, электронная сеть “становится главным полем битвы с распространителями расистской нетерпимости и ненависти<sup>3</sup>»).

Анализ показывает, что можно воспитать в своём обществе культуру обращения с прикладной информацией, построить соответствующее законодательство и свести тем самым ущерб от утечки информации к минимуму, не нарушающему устойчивости процесса управления в своей системе.

От внедрения же информации защититься гораздо сложнее. Дело в том, что внедрение информации во многом аналогично первому совокуплению: после него возможно сделать аборт и выскоблить матку, девственную плеву возможно “заштопать”, но “штопаных” сексуально наивных девственниц всё же не бывает... Так же обстоит дело и в проблематике информационной безопасности: единожды внедрённая в общество информация не может быть из него вычищена, но может быть только многократно переосмыслена. При этом новое осмысление хорошо известных, или ставших доступными сведений, прежде таимых сведений, может сделать невозможным управление по ранее проводившейся в жизнь концепции.

---

<sup>1</sup> По существу речь идёт о том, что произошло изменение соотношения скоростей обновления информационного состояния в обществе на уровне биологической обусловленности (генокоды при смене поколений) и на уровне обусловленности культурой (прикладная научно-техническая и прочая информация, генетически не передаваемая при смене поколений), то что ранее было названо изменением соотношения эталонных частот биологического и социального времени. То есть по существу Мецгер прав, что грядет некое изменение основ общественного устройства, которое он называет “белой” революцией.

<sup>2</sup> Раввин — не священнослужитель; священнослужители по закону — из числа левитов. Раввин — законоучитель, то есть “идеологизатор” иудейской общины, по существу его деятельность аналогична деятельности политработников в Вооружённых Силах СССР: довести до сведения опекаемых определённые догмы, добиться выражения согласия с ними, поставить выразивших несогласие вне закона и организовать их травлю. То что догмы раввината и Главного политуправления Советской армии и Военно-морского флота выражались в разных лексических формах, не исключает общего им обоим существа догм и существа деятельности “агитпропов”.

<sup>3</sup> Чья бы корова мычала: ветхозаветно-талмудический расист обезпокоен расизмом, нетерпимостью и ненавистью...

## Обеспечение информационной безопасности управления

---

---

Лос-анжелесского “политработника” от Торы и Талмуда волнует именно эта сторона проблемы.

\* \*  
\*

Сказанное касается и объединённой Германии, в которой вряд ли кто представляет, что такое социализм и чем он отличается от капитализма, но все её внутренние проблемы будут в ближайшие 20 лет связаны с последствиями развития бывшей ГДР в направлении реального социализма.

Поскольку СССР обладает самым большим опытом переходного периода, то в интересах народов СССР целесообразно ознакомление руководства Германии и её социологической науки с настоящим материалом в полном объеме. Это может упростить обстановку в Германии и обеспечить более высокий уровень понимания общих интересов народами СССР и Германии.

Соответственно блок должен обеспечивать циркулярное распространение методологической и общесоциологической концептуальной информации. Концептуальная информация частных отраслей общественного объединения труда должна быть свободно доступна за исключением случаев, оговоренных ранее. Открытость в блоке этой информации делает весьма затруднительным вмешательство конгломерата в контуры управления блока на уровне первого, второго и отчасти третьего приоритетов обобщённого оружия и средств управления.

Процесс изменения господствующего мировоззрения довольно длительный, а обеспечение информационной безопасности по отношению к сионо-масонству требует поддержки также и политикой ограничений. Но недопустимо начинать эту политику ранее, чем начнётся и будет поддержана народом политика циркулярного распространения информации методологического и концептуального характера.

Ограничения не должны следовать далее:

- установления процентной нормы на получение высшего и среднего специального образования и на занятие постов общегосударственного и общепромышленного уровня ответственности для лиц еврейского и смешанного происхождения и находящихся и бывших в браке с таковыми. С точки зрения сионо-интернационализма и порождённых им

## Мёртвая вода

антисоциальных мировоззренческих систем это является ущемлением прав личности по признаку происхождения. Но реально это является ВОЗСТАНОВЛЕНИЕМ прав многонационального общества по отношению к социальной базе глобальной псевдонациональной мафии. Процентная норма должна быть установлена на уровне доли населения этой категории в общем составе населения страны. В этом случае в статистическом смысле она не ущемляет прав еврейского населения страны в целом, но создаёт условия для активизации борьбы в среде самого еврейства за социальную справедливость в общечеловеческом смысле в случае попыток заправить мафии манипулировать кадрами в пределах этой процентной нормы. В противном случае все обиды, реальные и мнимые, на несправедливость, мафия будет удовлетворять за счёт нееврейского окружения;

- немедленного отстранения от работ в отраслях общественного объединения труда, системы народного образования, здравоохранения, средств массовой информации и зрелищных искусств, непосредственных приложений науки и техники к разработке продукции в целом общегосударственного, общеотраслевого назначения, военной техники, систем стандартов, коммуникаций и т. п.) лиц еврейского, смешанного происхождения и находящихся с ними в родственных связях в случае невозвращения в СССР из поездок за границу их родственников, происходящих от общих дедов и бабок, вне зависимости от личных достижений отстраняемого в той или иной области деятельности с обязательной переквалификацией. Это же касается и отстранения от постов в сфере управления общегосударственной и общеотраслевой ответственности;
- изъятия из компетенции таких лиц вопросов кадровой политики;
- поддержания численности таких лиц в штате предприятий общегосударственной значимости (средствах массовой информации прежде всего) в пределах их доли в общем составе населения страны, а на прочих предприятиях (объединениях малых предприятий сходного профиля) в пределах численности населения в регионах.

Существующие диспропорции не должны устраняться силовым давлением администрации, что явилось бы несправедливостью по отношению к большинству добросовестно работающих и вызвало бы рост социальной напряжённости; эти диспропорции должны

## Обеспечение информационной безопасности управления

---

---

устраниться сами в естественном процессе смены поколений активно участвующих в общественном объединении труда.

*Но все мероприятия такого рода, ЕСЛИ В НИХ БУДЕТ СОХРАНЯТЬСЯ НЕОБХОДИМОСТЬ, должны осуществляться не раньше, чем будет очевидна поддержка в народе (а не в “элитарной” интеллигенции) политики разпространения методологической и концептуальной информации.*

Проведение такой политики не является нарушением подлинной демократии, поскольку разпространение методологической и концептуальной информации ведёт к росту культуры мышления в обществе и разширению социальной базы исходного из видов внутриобщественной власти — концептуальной. Открытость этой информации и принцип самовласти концептуальной власти позволяет и человеку, лично стеснённому в правах по этим формальным причинам (и возможно, напрасно стеснённому в правах), участвовать в концептуальной деятельности любого уровня ответственности.

Информационным преступлением по отношению к блоку и объективно работой на межрегионалов является препятствование публикации методологической и концептуальной информации, критикующей ранее известные методологии и концепции с позиций более общих методологий и концепций, вне зависимости от благих намерений, полагаемых в основу оправдания своего препятствования. Признак качественной новизны концепций и методологий — не формальный, а содержательный. По этой причине юридическое преследование за это преступление затруднено даже в случае введения такой статьи в уголовный кодекс. Но это не означает, что преступление должно оставаться безнаказанным. Воздаяние может быть высоконравственным, но быть в то же время антизаконным, чему много примеров в народной песне (“Кудеяр”, “Двенадцать разбойников”) и эпосе (отношения Ильи Муромца и князя Владимира).

И таким образом, вся методологическая и практически вся концептуальная информация в системе информационной безопасности блока признаётся ОБЩЕСОЦИАЛЬНОЙ, в то время как в системе информационной безопасности межрегионального конгломерата вся эта информация признаётся СЛУЖЕБНОЙ информацией генералитета “элитарной” мафии. В этом потенциальная основа более высокого запаса устойчивости

## Мёртвая вода

управления по полной функции, т.е. лучшей информационной безопасности блока по сравнению с межрегиональным конгломератом. Причина японского “чуда” именно в этом, а не в том, что американцы продиктовали Японии конституцию по завершении войны, как излагает В.Я.Цветов<sup>1</sup> по своему непониманию или вероломному расчёту на непонимание телезрителей. Другое дело, как осуществляется эта информационная безопасность концептуальной самостоятельности управления.

Вся фактологическая информация также разделяется на общесоциальную и служебную. В составе общесоциальной фактологии подлежит циркулярному разпространению по крайней мере следующая:

- “еврейский вопрос” и вся система с ним связанных социальных отношений принадлежат не сфере национальных отношений, а сфере отношений национальных обществ и международной мафии;
- “антисемитизм” и контрсионизм — вторичные общественные явления в силу первичности сионо-интернацизма Библии и Талмуда. Формой их проявления может быть и религиозное мракобесие, и строгая наука, в зависимости от того, выступает сионо-интернацизм, их вызвавший к жизни, в форме религиозного или псевдонаучного мракобесия;
- преступным является сокрытие преступлений, вызванных к жизни сионо-интернацизмом как в прошлой истории, так и в современности;
- участие евреев и жидовствующих в антисоциальных и антигосударственных действиях;
- критика сионо-интернацизма деятелями национальных культур прошлого;
- наличие еврейских предков до прадедов включительно, особенно из числа раввинов у известных исторических личностей прошлого и современности;
- воспитание гувернерами-иностранцами, получение образования в Швейцарии, длительная жизнь в ней, ближайший круг общения деятелей прошлого и современности;
- наличие родственников-евреев и известных в прошлых поколениях как масоны, открытые антипатриоты, у современных

---

<sup>1</sup> Ныне покойный.



## Обеспечение информационной безопасности управления

---

---

общественных и научных деятелей общегосударственного уровня ответственности или претендующих на занятие таких должностей в сфере управления, науке, технике и средствах массовой информации и зрелищных искусств. Если сионо-интернацизм (или антинационализм в других формах) в их деятельности никак не проявлялся и не проявляется, то всё это ни один ответственный за судьбы общества человек никогда не поставит в вину другому ни всерьёз, ни в шутку; но если в деятельности человека проявляется высокая статистическая предопределённость ошибочных решений, то эти формальные, несодержательные признаки позволят быстрее выявить источники и каналы чуждого интересам народов страны концептуального влияния, если такое имеет место.

Точно так же должны быть известны обществу по печати и все родственники и школьно-вузовские друзья, занятые в сфере управления, на ключевых постах науки и техники, производства в каждом регионе и стране в целом, дабы в случае нарастания тенденций к потере качества управления было легко выявлять клановые системы разного рода антиобщественных мафий;

- отчётная информация Госкомстата и его региональных отделений;
- экологическая информация.

Соккрытие и искажение этой информации преступно по отношению к блоку.

Вторую категорию составляет прикладная фактология служебного характера. Именно эта информация всегда являлась предметом интересов всех разведок и пользовалась особой заботой контрразведок. Прогресс всех отраслей науки и техники требует, чтобы специалист имел свободный доступ к как можно большему числу источников. Требование предотвращения утечек информации в существующей системе режима секретности сокращает объём быстродоступной информации до состояния информационного голода, что и вызывает неконтролируемую циркуляцию информации в системе “секретности” личного доверия.

Выход из этой ситуации может быть только один: воспитание культуры обращения с информацией при исполнении служебных обязанностей и вне службы при изменении порядка допуска к закрытым источникам. Основной объём информации должен при этом принадлежать к следующим категориям информации:

## Мёртвая вода

---

---

- свободного доступа, циркуляция которой не контролируется и которая распространяется отраслевыми и ведомственными средствами информации для всех заинтересованных специалистов;
- подлежащей раскрытию каждому специалисту, имеющему допуск соответствующей категории секретности и тематической категории с фиксацией службой режима факта обращения к информации.

Это устранил основную причину безконтрольной циркуляции информации, когда специалисты систематически обращаются друг к другу с просьбой взять для них лично тот или иной источник в обход внесения начальством их фамилий в списки допущенных к конкретным источникам. На это смотрят все сквозь пальцы: достаточно высокому начальству некогда вписывать каждого, кому нужен источник, в разрешительную карточку источника. Передача источников от исполнителя к исполнителю без такого письменного указания начальников о допуске специалиста часто не фиксируется в описях, учитываемых службой режима (да и те годами не подвергаются перекрёстному сличению взаимных передач документов). Если так передаются источники особо ограниченного доступа, то фиксация передачи между исполнителями и возврата в описях документов, учитываемых службой режима, вообще никогда не производится, дабы полностью исключить возникновение неприятностей при возможной перекрёстной проверке описей. В этих случаях расписки приёма и получения документов пишутся на клочках бумаги, а потом просто уничтожаются, не говоря о том, что при высоком уровне взаимного доверия передача документов и возврат их исполнителю в течение дня вообще не фиксируется письменно. Основная причина такой практики состоит в том, что официальным порядком исполнитель либо вообще не может получить источник, содержащий необходимую ему для работы информацию, либо это растягивается на срок, превышающий разумные пределы, что ведёт к срыву выполнения работ. Часто оказывается, что даже не все разработчики документа включены в его разрешительный список.

К этому порядку все привыкли, и это всех устраивает: начальство устраивает то, что его не дергают по пустяковым поводам; сионо-масонство устраивает то, что информация ходит безконтрольно. В случае, если бы основной объём прикладной фактологической информации принадлежал к категории, подлежащей раскрытию каждому специалисту с допуском соответствующей категории

## Обеспечение информационной безопасности управления

---

---

секретности, и тематической категории по его требованию с фиксацией службой режима факта его ознакомления, то обычная ныне просьба «возьми для меня учётный № такой-то» была бы неуместна и обращала бы на себя внимание своим противоестественным — для лояльного специалиста — стремлением скрыть следы своего обращения и к без того доступному для него документу. Служба же режима в таком случае точно знала бы, кто и с чем ознакомился. Но переход к такой системе требует, кроме традиционного допуска по уровню грифа секретности, введения допуска по категории тематики исследований, в основу чего может быть положен универсальный десятичный классификатор (УДК), давно используемый в советской библиографии.

Минимум прикладной фактологии, наиболее важной, по-прежнему мог бы относиться к категории, подлежащей распространению в директивно-адресном порядке, как это и делается сейчас.

Такая организация системы информационной безопасности позволила бы свести до минимума интенсивность циркуляции закрытой информации в системе “секретности”, основанной на личном доверии специалистов друг другу, ускорила бы темпы обработки научно-технической информации и повысила бы качество научно-технических разработок.

Но функционирование предлагаемой системы может быть успешным только, если подкреплено воспитанием культуры обращения с информацией “открытой” и закрытой у всех специалистов в сферах науки, техники и управления. Это означает, что в каждом вузе и техникуме (ну разве кроме кулинарного, но включая и педагогические) должен читаться курс **ИНФОРМАЦИОННАЯ БЕЗОПАСНОСТЬ ОБЩЕСТВА**. Курс должен состоять из двух частей: информационная безопасность СССР в целом и информационная безопасность отрасли в общественном объединении труда по профилю учебного заведения.

В настоящее время мы “стыдимся”, совершенно неоправданно, существования в СССР системы режима “секретности”, но не стыдимся того, что в СССР нет системы **ИНФОРМАЦИОННОЙ БЕЗОПАСНОСТИ**. В результате представление о “секретности”, т.е. информационной безопасности, большинства специалистов народного хозяйства, находится на уровне более низком, чем в анекдотах про майора Пронина.

## Мёртвая вода

---

---

\* \* \*

### Вставка 1998 г.

Чтобы не быть голословным приведём пример примитивно-анекдотичного понимания проблем обеспечения информационной безопасности специалистами, которые по должности должны её обеспечивать. “Правда” от 21.12.1996 поместила беседу с генерал-майором Владимиром Ивановичем Денисовым, в бытность СССР осуществлявшим кураторство спецпропаганды в Главном политическом управлении Советской армии и Военно-морского флота Министерства Обороны СССР. Как и многие бывшие высокие чиновники СССР, ныне он работает в структурах бизнеса и занимается обеспечением информационной безопасности<sup>1</sup> Торгово-промышленной палаты РФ. Беседа с В.И.Денисовым озаглавлена *“Россия остаётся главной мишенью на полях информационной войны”*.

В беседе дискутируется вопрос о причинах краха СССР, а также и о том, насколько нынешняя Россия чувствительна к воздействию тех процессов, по отношению к которым СССР оказался беззащитным.

« — Владимир Иванович, Советский Союз погиб в результате предательских действий, спровоцированных враждебными силами извне, сделавших основную ставку на использование информационно-психологического оружия. Вы придерживаетесь этой точки зрения. А вот ваш коллега, руководитель пресс-бюро СВР Юрий Кобаладзе, в одном из интервью категорически заявил, что не верит в существование каких-то заговоров, “жидомасонских центров, агентов влияния”. Он утверждает, что “Советский Союз развалило не ЦРУ. Мы сами его развалили”.

— Я не буду искать возражений, а, пожалуй, соглашусь с Юрием Георгиевичем. Особенность информационно-психологического воздействия заключается в том, что оно позволяет достигать поставленной цели руками противника. И в этом смысле действительно мы разрушили СССР, а сейчас, вновь

---

<sup>1</sup> Этот термин — информационная безопасность — в последние годы стал довольно широко употребляться к месту и не к месту. При этом, мало кто из его употребляющих прямо говорит, как и какие процессы в жизни общества и в техносфере, он связывает с этим термином. Не определён его смысл и в анализируемой статье. Мы используем его в ранее определённом нами смысле.

## Обеспечение информационной безопасности управления

---

---

наступив на те же грабли, разваливаем Россию. Марионетка, не понимающая, что она всего-навсего марионетка, — самое эффективное оружие, если вести речь о психологической войне».

Приведённый пример показывает, что мнение Кобаладзе о причинах краха СССР (мы сами его развалили) всего лишь — фрагмент мнения Денисова (мы сами его развалили, *вследствие того, что нам это “навели извне”*). Но и мнение Денисова — тоже фрагмент ещё более широкого мнения: 1) Мы сами его развалили, 2) *вследствие того, что нам это “навели извне”, 3) но “навеять извне” это нам успешно смогли только потому, что в нас были “психологические”<sup>1</sup> основания к тому, чтобы воспринять наваждение, 4) а они (“извне”) смогли эксплуатировать Божеское попущение в отношении нас.*

То есть формально лексически это в целом тождественно мнению Кобаладзе: «Советский Союз развалило не ЦРУ. Мы сами его развалили», но смысл этого иерархически четырёхуровневого<sup>2</sup> высказывания всё же совсем иной, и весьма отличный от того, что имели в виду Кобаладзе и Денисов. Но в зависимости от того, на каком месте оборвать приведённое четырёхуровневое выражение определённого понимания проблемы информационной безопасности, посчитав сказанное истинным, а отсечённое избыточным либо ложным, получится и *информационная безопасность*, но уже не как политический термин, а как объективный процесс в жизни общества и каких-то его подмножеств: политических партий, фирм, семей, личностей и т.п.

Но кроме этого, коли речь зашла об *объективном процессе информационной безопасности*, следует понимать, что крах СССР, как процесс, начался не 30 декабря 1922 года<sup>3</sup>, а гораздо раньше. То

---

<sup>1</sup> По существу “психологические” основания — особенности восприятия и обработки информации каждым человеком и множеством людей, обусловленные его строем психики и реальной нравственностью.

<sup>2</sup> Уровни понимания разграничены в тексте различным набором: уровень четвёртый — наиболее значимый понятийный уровень в этой взаимной вложенности. Кроме того понятийные слои могут быть упорядочены и в обратном порядке: от Божеского попущения — к краху СССР вследствие действий его политиков и населения.

<sup>3</sup> Официальная дата учреждения Союза Советских Социалистических Республик.

## Мёртвая вода

---

---

есть понимание иерархически четырёхуровневого ранее приведённого выражения определённого мнения об информационной безопасности обусловлено ещё и хронологической глубиной исторического мифа<sup>1</sup>, на основе которого осуществляется управление в обществе. Поскольку история всегда географически конкретна, то соответственно наивысший уровень информационной безопасности требует рассмотрения частной проблематики на фоне и во взаимосвязи с глобальным историческим процессом на возможно более длительном интервале исторического времени.

\*                      \*  
\*  
\*  
\*

Студент сталкивается в вузе только с секретными тетрадами и книгами и, если его спросить, как он должен обращаться с ними, то он скажет только, что их нельзя выносить из зоны режима; некоторые ещё скажут, что об их содержании нельзя говорить за пределами зоны режима секретности.

Приходя в НИИ и КБ, выпускник сталкивается с ведомственными приказами о режиме, приказом предприятия и редко с общегосударственной инструкцией о режиме секретности работ. Далее он видит что-нибудь из этого примерно раз в год при возобновлении подписки о том, что он всё это «знает и обязуется соблюдать». В это же время он обнаруживает, что основная часть фактологии — мнимые секреты, известные потенциальному противнику, как это видно даже и не из спецхранной зарубежной литературы. С этого момента он относится к информационной безопасности как к «игре в секреты», соблюдая установленные правила формально, а неписанные традиции их нарушения фактически, поскольку иначе работать невозможно. При таких условиях информационная безопасность, естественно, обеспечена быть не может. Однако такая система режима секретности снижает скорость и качество научно-технических разработок. Это стало вполне очевидным в последние тридцать пять лет; было бы желание увидеть.

---

<sup>1</sup> Иными словами — рабочей концепции свершившейся истории, описывающей прошлые события и их оценку по отношению к способствованию или подавлению процессов, ведущих к осуществлению совокупности целей исторически долговременного управления.

## Обеспечение информационной безопасности управления

---

---

Курс же информационной безопасности позволил бы у большинства выработать, по крайней мере, осознанное отношение к тому, что разговоры на служебные темы вне зоны режима неуместны; что одинаково неуместно как собственное праздное любопытство, так и праздное любопытство окружающих, не имеющих доступа к той же или смежной тематике; что информационная безопасность строится на основе знания статистических закономерностей циркуляции информации в обществе, а подрывается циркуляцией в системе “секретности” личного доверия, в которой все действуют из лучших побуждений, но создают все вместе статистическую предопределённость утечки за рубеж информации через взаимную вложенность структур.

Только после того, как подавляющее большинство начнёт осознавать, как секретная информация утекает за рубеж, и потому будет способствовать снижению меры статистической предопределённости этих утечек, обретет реальный смысл существующий ныне механизм учёта и контроля за использованием секретными источниками информации и контроль кадровой политики.

Всё выше сказанное касается обеспечения информационной безопасности сферы управления и научно-технических разработок, но не должно затрагивать обеспечение информационной безопасности строевых частей Вооружённых сил, КГБ, МВД, где характер информационных потоков отличен от науки, техники и сферы управления. Там система режима секретности складывалась органически исторически, а в науку и технику она была взята именно из них в готовом виде уже в XX веке без учёта специфики этих во многом безструктурных отраслей деятельности.

Создание системы контроля и защиты контуров циркуляции информации в обществе в целом, т.е. системы информационной безопасности, должно начинаться с разработки и введения в программу вузовского курса **ИНФОРМАЦИОННАЯ БЕЗОПАСНОСТЬ** и более глубокого и предметного изследования информационной безопасности в различных отраслях общественного объединения труда в СССР. Настоящий раздел представляет собой только общий взгляд на проблему информационной безопасности общества в глобальном историческом процессе.

Повышение характеристик быстродействия и качества управления общественной системы самоуправления первенствует над закрытием прикладной фактологии от несанкционированного доступа,

## Мёртвая вода

---

---

поскольку повышение качества управления — процесс объемлющий по отношению к процессу обеспечения режима “секретности”.

\* \* \*

### Вставка 1998 г.

Но в основе общественной в целом информационной безопасности лежит способность множества индивидов обеспечивать свою личностную информационную безопасность.

Исторически реально существует концепция общественного устройства жизни, в которой особи с демоническими наклонностями норовят поставить себе на службу возможности окружающих их людей всеми доступными им средствами воздействия. При этом, вне зависимости от того, понимают все они или нет, что творят; действуют предумышленно или на основе бездумно воспринятых автоматизмов поведения, стремление эксплуатировать других людей в своих интересах — исторически устойчивое массовое явление, достигшее наибольшей глубины нравственного падения в библейской культуре. И, как следствие, среди достижений культуры имеются и средства вторжения в психику людей с целью искажения нормальных генетически обусловленных процессов самоуправления личностей в обществе, дабы обеспечить эксплуатацию их личностных возможностей в своих персональных или кланово-корпоративных интересах.

Вся информация, сосредоточенная в психике индивида, также как и общественная информация соотносится с иерархией обобщённых средств управления (оружия). И в силу этой иерархичности *самозащищённость информации*<sup>1</sup>, относящейся к высшим приоритетам, выше, чем к относящейся к низшим, поскольку высшие объемлют низшие во множестве их проявлений.

Соответственно в толпо-“элитарном” обществе можно выявить определённую статистическую закономерность: чтобы навязать обществу заведомую ложь в качестве истины, то: если ложь относится к информации фактологической (третий приоритет), то её необходимо включить в контекст, где достоверной информации порядка 50 % ; если ложь относится к информации методологической, то, чтобы она была воспринята в качестве истины,

---

<sup>1</sup> Свойство всякой частной информации обусловленное многоуровневостью общевселенской системы кодирования информации — Меры, Предопределения Бытия.



## Обеспечение информационной безопасности управления

---

---

необходимо подавать её в контексте, где не менее 95 % истинной информации, подтверждаемой практикой.

И хотя это в статистике общественной жизни так, но в обеспечении личностной информационной безопасности всё же первой проблемой является обеспечение максимального приближения к объективной истине собственных методологических стереотипов. Есть два взаимно исключаящих воззрения на информацию: 1) информация в Мироздании объективна (т.е. существует независимо от субъекта), однако восприятие её субъективно обусловлено; 2) объективной информации в Мироздании не существует, а она — порождение субъекта в процессе его взаимодействия со средой.

Второе воззрение по его существу есть стыдливое и своеобразно закамouflированное утверждение о невозможности познания Объективной реальности, и — как следствие — о невозможности осмысленного и целесообразного поведения человека в Мире. Это означает, что если такое воззрение свойственно сознательным и бессознательным уровням психики индивида, то у него будут проблемы с обеспечением его личностной информационной безопасности.

Мы же придерживаемся первого воззрения: информация, будучи частью триединства материи-информации-меры, объективна, а восприятие и ретрансляция (*передача*) её в обществе обусловлены субъективно. Соответственно этому воззрению, многие процессы информационного обмена, хорошо известные из кибернетики, теории и практики построения технических систем обработки информации, находят свои более или менее полные аналоги как при общении людей друг с другом, так и в процессе воздействия на каждого из них науки, искусств, средств массовой информации и других достижений культуры, понимаемой в качестве информации, не передаваемой генетически от поколения к поколению.

Если мы строим самоуправляющуюся систему (а психика каждого из нас является таковой системой в объёмляющих её суперсистемах), то, как уже было сказано в Части I в курсе Достаточно общей теории управления, мы имеем возможность организовать в ней выработку управленческих решений и алгоритмов поведения в среде несколькими способами.

**Первый.** Информация, поступающая из внешней среды, обладает наивысшей приоритетностью и *непосредственно* подаётся на вход

## Мёртвая вода

алгоритма выработки управленческого решения и поведения, как это показано на схеме ниже.

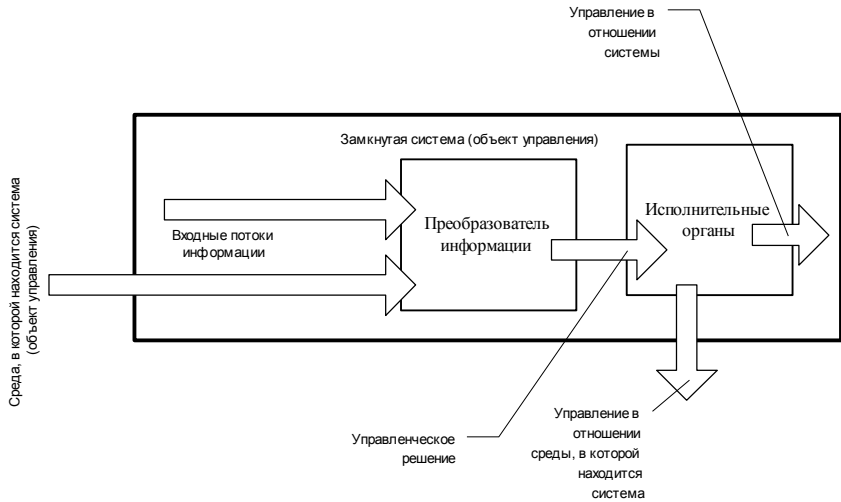

**Второй.** Информация, поступающая из внешней среды, загружается *непосредственно в долговременную память*, а алгоритм выработки управленческого решения черпает информацию из долговременной памяти, сравнивая с информацией памяти информационный поток, поступающий из внешней среды, как это показано на схеме ниже.

# Обеспечение информационной безопасности управления

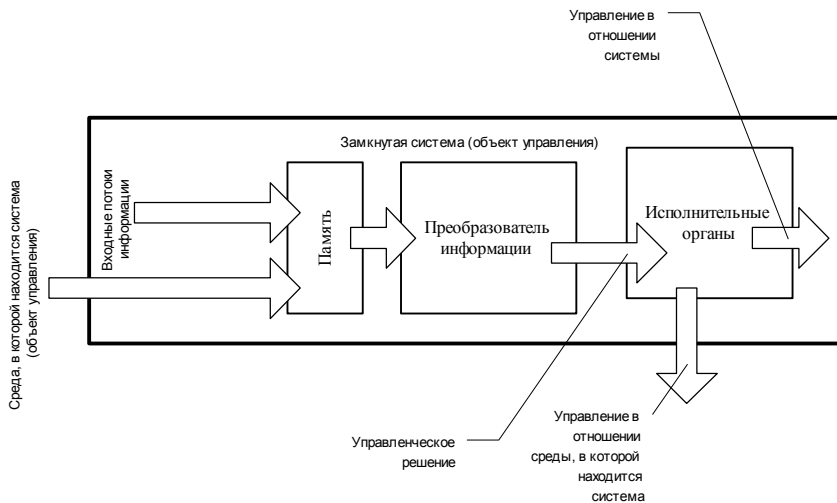

**Третий.** Информация, поступающая из внешней среды, загружается в «буферную память» временного хранения. Некий алгоритм, выполняя в данном варианте роль сторожа, анализирует информацию в буферной памяти и присваивает ей значения: «ложь» — «истина» — «требует дополнительной проверки» и т.п. Только после этого определения алгоритм-сторож перегружает информацию в долговременную память, информационная база которой обладает более высокой значимостью для алгоритма выработки управленческого решения, чем информация, поступающая в него непосредственно из внешней среды. Управленческое решение строится после этого как и при втором способе в процессе сравнения информации долговременной памяти с информацией, непосредственно поступающей из внешней среды, как это показано на схеме ниже.

# Мёртвая вода

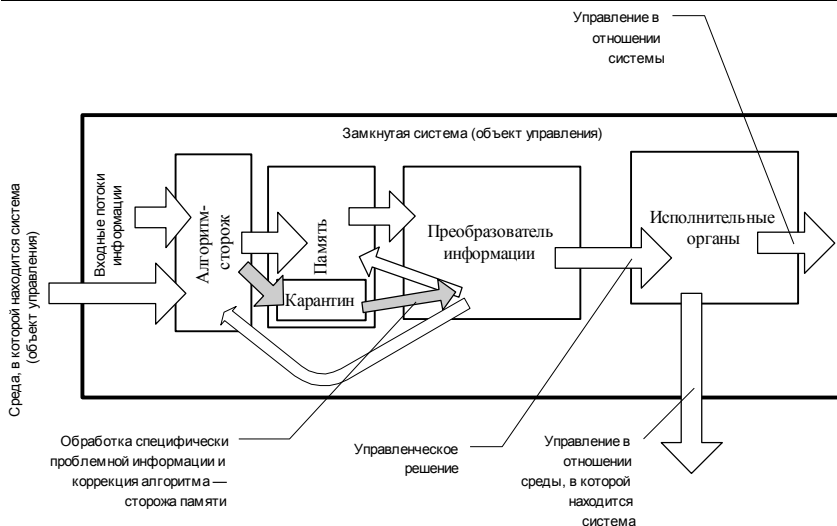

При прочих равных условиях, время реакции системы на поступление информации из внешней среды растёт от первой схемы к третьей; т.е. быстроедействие, оцениваемое по времени реакции на воздействие, падает. Однако, если в информационном потоке, поступающем в систему из внешней среды, присутствует помеха типа “бессмысленный шум” и/либо помеха типа “наваждение”, в котором выражается целенаправленная попытка извне изменить самоуправление нашей системы в соответствии с чуждой нам концепцией, то устойчивость процесса самоуправления растёт от первой схемы к третьей, поскольку растёт помехозащищённость выработки управляющего воздействия, которое строится на основе стабильной или медленно изменяющейся информационной базы долговременной памяти в целом.

- В первой схеме “шум” и “наваждения” являются непосредственной информационной базой выработки управленческого решения.
- Во второй схеме “шум” и “наваждения” включаются в информационную базу выработки управленческого решения по мере того, как ими замусоривается долговременная память и они неконтрольно вовлекаются в алгоритм выработки управленческого решения в качестве достоверной информации, на основе которой оно вырабатывается.

## Обеспечение информационной безопасности управления

---

---

- В третьей схеме “шум” и “наваждения”, прежде чем войти в информационную базу, на основе которой вырабатывается управленческое решение и строится поведение системы, *должны обмануть* алгоритм-сторож, перегружающий информацию из буферной памяти временного хранения в долговременную память и определяющий принадлежность информации к взаимно непересекающимся категориям «ложно», «истинно», «требует дополнительной проверки».

Соответственно, если система самоуправляется по третьей схеме, то чтобы навязать ей чуждое внешнее управление, следует либо загрузить информацию в долговременную память “контрабандой” в обход алгоритма-сторожа; либо остановить алгоритм-сторож и перевести систему на вторую схему управления; либо подать на вход системы информационный поток “наваждений” такой интенсивности, чтобы управление по третьей или второй схеме потеряло устойчивость вследствие недостаточного быстродействия и система перешла на управление по первой схеме, которой свойственна скорейшая реакция на информацию, непосредственно поступающую из внешней среды, при практически полной утрате памяти в процессе выработки управленческих решений.

С точки зрения обеспечения информационной безопасности в смысле устойчивости самоуправления по определённой концепции, в которой определены цели управления и средства их достижения, нормальной является третья схема управления. Первая схема управления допустима для управления в чрезвычайных ситуациях, в которых предпочтительнее хоть какое-то управление, чем полный отказ от управленческого воздействия на течение событий. Вторая схема — это ущербная третья схема.

Человеческая психика, если это психика нормального человека, генетически настроена на осуществление третьей схемы самоуправления. Однако, по причине извращений нормальной генетической обусловленности исторически реальной культурой (в частности алкоголь, курение, наркотики, прижившаяся в культуре ложь, почитаемая истиной и т.п.), даже вне чрезвычайных обстоятельств в организации психики большинства в обыденной повседневности осуществляется первая схема. Комбинация второй и третьей схем управления также реализуется вне чрезвычайных обстоятельств, но не в обыденной повседневности, а когда от человека ситуация требует некоторого творчества.

## Мёртвая вода

---

---

Суэта и истерика, нецелесообразные и не имеющие смысла, в человеческом поведении в чрезвычайных обстоятельствах — выражение преобладания первой из схем самоуправления. Оцепенение, шок в чрезвычайных обстоятельствах — торможение управления по первой схеме, при невозможности осуществить вторую и/либо третью.

В психике человека есть собственный алгоритм-сторож, есть внешние по отношению к ней сторожа: начиная от тех, кто защищает свою Любовь и кончая Всевышним, если идти по порядку расширения сфер заботы.

Соответственно, одна из задач демонизма, решение которой необходимо ему для эксплуатации возможностей других индивидов, — выведение психики личности из-под защиты всей совокупности «сторожей». Такое выведение тем более эффективно, чем в большей степени поражены ложью методологические стереотипы личности, лежащие в основе её собственных алгоритмов-сторожей, определяющих, что есть истина, а что ложь; а также определяющих взаимодействие с внешними «сторожами». Именно поэтому личностная безопасность обеспечивается тем в большей степени, чем устойчивее психика в третьей схеме выработки управленческих решений и чем более истинны воззрения человека, относящиеся к первому приоритету обобщённых средств управления.

Общественная информационная безопасность порождается состоявшейся личностной информационной безопасностью множества людей.

## *ПРОЦЕСС 3.*

# **ОТОБРАЖЕНИЕ ПОЛНОЙ ФУНКЦИИ УПРАВЛЕНИЯ В ГОСУДАРСТВЕННЫХ И НЕГОСУДАРСТВЕННЫХ СТРУКТУРАХ СИСТЕМЫ ОБЩЕСТВЕННОГО САМОУПРАВЛЕНИЯ**

## **Колебания степени соответствия системы общественного САМО - У - правления составу полной функции управления в процессе её осуществления**

Применительно к обществу, полная функция управления общегосударственного уровня предполагает следующие действия:

1. Распознавание природных и порождённых обществом процессов, во взаимной вложенности которых развивается общество.
2. Формирование вектора целей управления в отношении вновь выявленных факторов и внесение его в общий вектор целей.
3. Формирование стереотипа идентификации, т.е. стереотипа выявления и распознавания компонент вектора целей.
4. Формирование целевой функции управления в отношении вновь выявленных факторов во вложенности её в более общую концепцию общественной безопасности.
5. Проведение концепции в жизнь, опираясь на систему структурного и безструктурного управления.

**В схеме управления предиктор-корректор** система управления представляет собой всегда:

- собственно **предиктор-корректор**, являющийся началом и концом по крайней мере основных контуров циркуляции информации и формирующий прогноз развития системы и программу (концепцию) использования ресурсов системы;

## Мёртвая вода

---

---

- **программно-адаптивный модуль**, на который ложится функция воплощения в жизнь программы (концепции), получаемой им от предиктора-корректора, но которую программно-адаптивный модуль только использует в своей деятельности, не изменяя её.

При этом в обществе сам предиктор-корректор может быть представлен в структурно нелокализованном виде.

Часть обратных связей замкнута на программно-адаптивный модуль, но эта информация используется только для адаптации программы к условиям, в которых находится замкнутая система, но не для изменения программы.

Однако взаимная вложенность структур выражается и в том, что полная функция управления, в отличие от технических приложений, в обществе размыта по структурам определённой функциональной специализации, которые несут на себе хотя бы отчасти и несвойственные их специализации функции.

Стремление исполнять только предписанные должностными инструкциями функции — вредительство, бюрократизм, поскольку никакие инструкции и законы не могут охватить всех жизненных ситуаций, но юридически это явление плохо формализуется и потому юридически ненаказуемо.

Развитие общественного объединения труда — специализация, дробление профессий и рост квалификационного уровня в пределах границ профессии. Всё это называют ростом профессионализма. Этот процесс затрагивает не только сферу непосредственно производительного труда, но и сферу управления, что не может не отражаться в функциональной специализации общественных структур в их взаимной вложенности и иерархической подчинённости друг другу.

Общество, не способное САМО-У-правляться<sup>1</sup> по полной функции, САМОразрушается. В историческом прошлом за этим всегда следовало завоевание территории, разрушение культуры, истребление и обращение в рабство населения, его ассимиляция. С началом иудо-христианской экспансии механизм “само”-разрушения обществ стал регулярно активизироваться извне общества через сионо-масонские структуры для поддержания устойчивой экспансии

---

<sup>1</sup> Буква-иероглиф «У» обозначала в древней русской докириллической азбуке человека. Так что такое написание слова «самоуправление» должно хотя бы отчасти активизировать память и образное мышление.



## Отражение полной функции управления...

библейской расовой “элитарно”-невольничьей цивилизации, из которой вырос нынешний Евро-Американский конгломерат, при возникновении в обществе тенденций, развитие которых реально способно вывести общество из управленческой зависимости от заправил межрегионального конгломерата.

В этом реальная причина регулярных социальных потрясений, преследующих Россию. Россия — не обширное “поле чудес”, на котором разинулась “страна дураков”, как думают многие, включая и Б.Н.Ельцина (судя по его высказываниям в Японии о недостаточном интеллекте в российском населении<sup>1</sup>), а ПОЛЕ БОЯ. Раз эта страна — поле боя на протяжении всего второго тысячелетия, значит есть за что биться, хотя жить на поле боя, конечно, неудобно; а для слабонервных, не понимающих глобального исторического процесса, просто бессмысленно и страшно.

Общество обретает тенденции к саморазрушению:

- если его система управления “элитаризуется” и начинает сосать соки из общества во имя сиюминутных сладострастных интересов правящей “элиты”. Евангельская заповедь Христа: *«Не заботьтесь о завтрашнем дне, ибо завтрашний сам будет заботиться о своём; довольно для каждого дня своей заботы»* (Матфей, гл. 6:34) — в “элитарном” афоризме преобразуется в осуждаемое всеми: «после нас хоть потоп». (Это ещё раз к вопросу о роли Библии в истории и её нравственности). В простонародье же, всегда жившем трудом своим, осуждалась точка зрения типа: «а там хоть трава не расти» (экологическая катастрофа, эквивалентная потопу);
- если попытки пропаганды взглядов о первенстве прав личности над всем в системе нравственности общества не встречают отпора, поскольку права личности могут быть обеспечены только при поддержании и совершенствовании системы общественного управления, которая, однако, всегда имеет недостатки. Из чего следует, что права личности вторичны по отношению к правам общества и коллективным правам членов общества и его подмножеств. Попытка же обеспечить права личности, начинаемая с разрушения системы управления (обладающей ЕСТЕСТВЕННО недостатками в толпо-“элитаризме”, от которых страдает в той или иной степени всё общество: и личности, и

---

<sup>1</sup> Имеются в виду визит Б.Н.Ельцина в Японию, бывший в 1990 или в 1989 г.

## Мёртвая вода

---

толпы), в благонамеренной надежде *создать более совершенную организацию общественной жизни в будущем*, ведёт к потере управления. После потери управления всегда выясняется, что личности, о правах которых до этого шла речь, можно пересчитать по пальцам, а политическую и уголовную активность разворачивает люмпен всех классов, обретший безнаказанность и вбирающий в себя, как губка, политически активизированную толпу. Толпа вполне благонамеренна, но за последствия своих действий не отвечает в силу бездумного следования за люмпен-“элитарными” вождями. С этого момента права “личности” сводятся к тому, что “свободная личность” обретает возможность безнаказанно резать, грабить и куражиться над другими “свободными личностями”, более слабыми или принадлежащими к изкореняемой части толпы; реально это массовые проявления животного и демонического типов строя психики.

Обычно обе эти тенденции при саморазрушении толпо-“элитарного” общества выступают в ролях полярных противоположностей, известных по “диалектическому” материализму марксизма, но при господстве библейского мировоззрения они обе окрашены в тона всех пяти видов социального идиотизма: верноподданности, либерализма, жидовозхищения, чистоплюйства и нигилизма. Обе эти тенденции также по своему содержанию являются выражением калейдоскопического социального идиотизма.

Доморощенный и импортированный социальный идиотизм всех видов также отражается в государственных и негосударственных общественных структурах и нарушает в той или иной степени соответствие их архитектуры и назначения преемственной совокупности этапов полной функции управления. В процессе управления это находит своё выражение как выпадение отдельных этапов полной функции управления из круга профессиональной деятельности корпуса управленцев и сведение этих этапов к благонамеренному *дилетантизму по разрозненным частностям, страшщемуся собрать их в мозаичную целостность и по лени уклоняющемуся от этой работы*; или как полное выпадение отдельных этапов полной функции управления из процесса общественного САМО-У-правления, при этом возможно замещение этих составляющих полной функции управления фрагментами внешней концепции управления; возможны также нарушения взаимной вложенности и иерархической подчинённости

## Отображение полной функции управления...

структур. Всё это способно вызвать в обществе вырождение управленческой культуры и кризис управления.

Но и эффективность формально тождественных структур социальной организации в разных условиях общественной жизни оказывается различной, и зависит от способа формирования кадрового состава структур, их социальной базы, мировоззрения, господствующего в обществе в целом и в его различных социальных слоях, жизненных укладов и культурных традиций, статистики распределения социальных групп по типам строя психики. Это главная причина, по которой импорт форм структурной организации всегда социально опасен, если в обществе нет основ для успешного функционирования импортируемых структур в интересах общества. На это неоднократно указывали доморощенным благодетелям России А.С.Пушкин и А.С.Хомяков. Импорт структур при таких условиях выгоден либо экспортеру, либо третьей силе, стремящейся к ослаблению данного общества. Но импорт структур — это уже не САМО-У-правление общества, а управление им извне уже структурным способом, поскольку все структуры концептуально целесообразны: вопрос только в выявлении той концепции управления, которой соответствуют структуры и их архитектура. Поэтому, при рассмотрении САМО-У-правления общества, интерес представляет не только уже затронутый вопрос об отображении в общественных структурах полной функции управления, раскрывающий процесс выработки концепции и *проведения её в жизнь* (т.е. правление); но и второй вопрос, как САМО общество может обеспечить правление, т.е. гарантировать, что в процессе правления в тайне от общества не будут выработаны, а если и будут выработаны, то не смогут быть проведены в жизнь концепции разрушения и гибели общества по собственной глупости управленческого корпуса или в угоду внешним враждебным обществу силам.

Либерализм, анархизм интересуются в основном «САМО»; верноподданность, диктаторы, хунты интересуются в основном «правлением». В этом проявляется калейдоскопичность их мировоззрения.

Реальная же демократия, народовластие — это САМО-У-правление общества, и она не является ни «САМО», ни «правлением»: всё дело в появлении между ними « У » (у), в *формах написания древнеславянской азбуки символизировавшей космическую человечность*. Если по-русски, то реальное народовластие — САМО-

## Мёртвая вода

U-правление в интересах человечества в целом, символизируемого « U ». Это ещё один пример, когда импортные лексические формы — «демократия» — затуманивают существо дела. Для реального народовластия одинаково важно знать:

- как должна быть организована взаимная вложенность государственных и общественных структур, чтобы она наиболее полно отображала полную функцию управления и обеспечивала эффективность правления;
- как должно быть организовано кадровое обеспечение структур, несущих правление, чтобы было САМО-U-правление, а не правление извне в интересах некой “элиты”, противопоставившей себя человечеству, а людей друг другу и разсуждающей об “общечеловеческих” ценностях для себя.

Поэтому обратимся ко временам возникновения первых государств. В период классового разслоения первобытнообщинных обществ и формирования первых цивилизаций древности действовали два важных фактора:

- во-первых, частота обновления прикладной фактологии, используемой в общественном объединении труда была на порядок (2 — 3) ниже, чем эталонная частота биологического времени, основанная на обновлении поколений в их преемственности.
- во-вторых, очаги зарождения цивилизаций были разделены природно-географическими факторами и племенами, стоявшими на существенно более низких ступенях развития.

Благодаря этим двум факторам, первые цивилизации обрели достижения<sup>1</sup>, которые впоследствии были утрачены и извращены в ходе их взаимной экспансии по причине их же толпо-“элитаризма”.

Влияние этих двух факторов на сферу управления общества выразилось в том, что добиблейские абсолютные монархии (преобладающий тип государственности древности) наиболее полно и качественно отражали в своих структурах полную функцию управления в отношении толпо-“элитарного” общества, проводящего самостоятельную политику.

Сторонники неограниченной монархической власти совершенно правильно указывают на достоинства этого типа государственности;

---

<sup>1</sup> От цивилизаторов-основоположников, выходцев из предшествующей глобальной цивилизации, уцелевших в планетарной катастрофе.

## Отображение полной функции управления...

---

---

- монарх не подотчётен никому из своих подданных, что даёт ему возможность собирать в своей администрации наиболее квалифицированных специалистов;
- сроки полномочий его не связывают, что позволяет ему вести политику, исходя из длительных интересов, а не в угоду сиюминутному убажанию толпы, чтобы обрести полномочия на новый срок на очередных выборах;
- нация более сплочена в силу воспитания верноподданности, чем при республиканском правлении, протекающем в непрерывной борьбе за власть различных “элитарных” групп, заигрывающих с толпой в процессе интригования и взаимного обличения;
- монарх с детства готовится к исполнению своих профессиональных обязанностей и долга перед обществом в целом и к моменту вступления на престол лучше других членов общества подготовлен к несению высшей государственной власти. При этом монархисты *умалчивают*, что речь идёт об идеальном монархе, лишённом человеческих слабостей и душа которого не покалечена “элитарным” развратом дворцового воспитания.

Основное условие, обеспечивающее устойчивость толпо-“элитаризма”, — большая разница частоты обновления прикладной фактологии в общественном объединении труда и эталонной частоты биологического времени, основанной на естественно природных циклах (смены поколений прежде всего). Пока это условие существует в обществе, абсолютные монархии, как показывает история, справляются с управлением обществом, концентрируя под своей державой огромные территории более успешно, чем иные типы государственных систем. Устойчивость процесса управления в неограниченной монархии зависит от уровня вероучительной и светской верноподданности и степени соответствия осуществляемой концепции правления жизненным потребностям (осознаваемым и безсознательным) общества.

К этому необходимо добавить, что поддержание культа легитимной династии, передающей из века в век престол от отца к сыну, и культа царствующего монарха для толпо-“элитарного” общества обходится дешевле, чем шоу с регулярными выборами во всех республиках.

При соблюдении этих двух условий программно-адаптивный модуль государственности типа “неограниченная монархия” в наибольшей степени соответствует полной функции управления в

## Мёртвая вода

толпо-“элитарном” обществе при рассмотрении на достаточно длительном интервале времени.

Это находит подтверждение и в истории: монархические цивилизации древности обладали большей продолжительностью жизни, чем республиканские; республиканский Рим трансформировался в империю; абсолютизм Испании и Португалии создал первые колониальные империи; Россия разкинулась на 1/6 части суши. Кризис абсолютизма наступил позднее, когда частота обновления прикладной фактологии стала расти и приближаться к частоте обновления поколений в их преемственности: только тогда на мировую арену вышла Голландия и парламентская Англия.

Но всё это касается только программно-адаптивного модуля замкнутой системы общественного управления. Современные же монархисты забывают о двух вещах:

- во-первых, системы общественного управления уже к моменту появления Библии были взаимно вложенными, поскольку торговый и информационный обмен между странами принял к тому времени регулярный характер;
- во-вторых, в обществе над любым программно-адаптивным управляющим модулем стоит всегда предиктор-корректор, так или иначе дающий программно-адаптивному модулю концепцию управления; вопрос только в том, стоит ли он открыто или скрыт, *чтобы не нервировать толпу либералов своим от внутриобщественно неограниченным самовластьем.*<sup>1</sup>

Именно по этим двум параметрам добиблейские абсолютные монархии древнего мира отличаются от христианских и мусульманских монархий последующих веков.

В период становления древних цивилизаций и формирования их систем общественного управления взаимной вложенности систем управления не было. В этих условиях в каждой из них сформировался предиктор-корректор — жречество, — практически открыто стоявший над государственностью и осеявший её авторитетом богов изповедуемого вероучения. Высшее жречество Египта звалось «иерофанты». Смысл этого названия — читающие судьбу, знающие будущее. В процессе развития древнеегипетского общества фараон

---

<sup>1</sup> О взаимодействии предиктора и *общенародного корректора* в самоуправлении Русской многонациональной цивилизации в материалах КОБ см. работу “Об имитационно-провокационной деятельности”. (Сноска 2004 г.).

## **Отражение полной функции управления...**

обрёл сан “сын Солнца” в то время, как высший из иерофантов считался земным воплощением бога Солнца — Ра. Со времён Древнего царства — третье тысячелетие до н.э. по традиционной хронологии<sup>1</sup> — в Египте существовал «Дом жизни» — высшее его научное учреждение, по первому требованию которого из любого района Египта доставалось всё необходимое.

Попытки отдельных фараонов обрести независимость от жречества и своё собственное самовластье пресекались; в то же время обеспечивалось длительное правление фараонов (в том числе женщин), «слабых» по понятиям современных историков при условии благосклонного отношения к ним высшего жречества. Это говорит о том, кому принадлежала высшая внутриобщественная власть в действительности.

В круг интересов жречества входила и астрология, изучающая объективные закономерности в природе и обществе, подчинённые энергетическим и (и информационным) ритмам космоса, что необходимо для проведения политической линии и хозяйственной деятельности в согласии с ритмами природы.

Строительство пирамид и иных крупных сооружений древности было подчинено не сумасбродству “элиты”, а сокрытой от толпы целеустремленности жречества, дающей приемлемые для толпы объяснения необходимости такого «разточительного» (с точки зрения нынешнего толпаря) использования *ограниченных* производительных сил общества. В большинстве своём пирамиды — это многофункциональные сооружения, подчинённые главным образом профессиональным интересам жречества. Не следует забывать, что жречество, по крайней мере высшее, всегда было свободно от идеологической зашоренности, от догматов, было наиболее информировано в области фактологии и обладало наивысшей в обществе методологической культурой. Высшее жречество в своей концептуальной деятельности не было ограничено никакими общественными условностями и “светскими приличиями”: единственное внутриобщественное ограничение — собственная его нравственность, нравственность реальная, а не декларируемая<sup>2</sup>.

---

<sup>1</sup> С нею не согласны сторонники А.Т.Фоменко и Г.В.Носовского (МГУ им. М.В.Ломоносова).

<sup>2</sup> Несовпадение реальной и провозглашаемой нравственности в зависимости от обстоятельств называется лицемерием и ханжеством.

## Мёртвая вода

---

---

В добиблейских монархиях профессионализм, на максимально высоком по тем временам уровне, обеспечивался на всех этапах полной функции управления. Профессиональный жреческий предиктор-корректор сочетался с профессионализмом в программно-адаптивном модуле системы общественного самоуправления. Профессионализм сохранялся при смене поколений в обоих этих звеньях, что и обеспечивало длительную устойчивость цивилизаций без катастроф культуры (Древний Египет почти 3500 лет). И хотя срывы управления и даже завоевание территории с утратой государственной самостоятельности были, но завоеватели древности, как правило, с почтением относились к чужому жречеству, видимо, памятуя о своей зависимости от жречества своего государства.

Совсем иными были абсолютные монархии христианского и мусульманского миров. Духовенство — не жречество; в своём мировоззрении оно ограничено не уровнем доступной ему фактологии и своей методологической культуры, а священным писанием, догматами вероучения, их каноническими толкованиями. И даже, когда оно посягало на высшую — по умолчанию концептуальную — власть в государстве, то по причинам собственной ограниченности духовенство оказывалось неспособно нести её. С ликвидацией жречества абсолютные монархии перестали быть самодержавными на уровне профессионализма и по существу перестали быть неограниченными.

Самодержавие — концептуальная самостоятельность общества. Неограниченность же была утрачена вместе с обретением идеологической зашоренности священным писанием, догматами вероучения и их каноническими толкованиями, что положило пределы самостоятельной концептуальной деятельности всех монархий. В результате национальные концепции были взяты в кандалы глобальной библейской концепции, по причине того, что национальные жречества своевременно не приняли на себя глобальной заботы и ответственности за благополучие всех народов без исключения.

Если Христос *в каноне писания* прямо и недвусмысленно говорит: «Не заботьтесь о завтрашнем дне...», то это не способствует созданию и поддержанию внутреннего предиктора государства, накапливающего профессионализм концептуальной деятельности в преемственности поколений. Другое дело, если бы в каноне Нового Завета было сказано: «Не заботьтесь о дне сегодняшнем: о нём позаботились деды и отцы ваши. Заботьтесь о дне завтрашнем, чтобы дети и внуки не прокляли вас»; а в случае ПРИЗНАНИЯ вероучением



## **Отображение полной функции управления...**

многократного воплощения на Земле<sup>1</sup>: «Заботьтесь о дне завтрашнем — в него ваше возвращение!»).

Несколько лучше дела обстоят в мусульманском мире. В Коране сказано: «пусть среди вас будет община, которая призывает к добру, приказывает одобренное, запрещает неодобряемое». Это можно изтолковать как прямое указание мусульманскому миру вести профессиональную концептуальную деятельность, поскольку всё это можно сделать, только отслеживая и прогнозируя дальнейшее течение глобального исторического процесса в эволюционном процессе биосферы; причём не на основе деятельности в преемственности поколений малого числа знахарских кланов, а на основе признания концептуальной власти за выходцами из всех семей общества, что несовместимо с толпо-“элитаризмом”. Но не вняли мусульмане...

Зато когда после взятия арабами-мусульманами Александрии в последний раз горела Александрийская библиотека, как гласит предание, были произнесены слова следующего смысла: *«Пусть горит: те книги, в которых сказано противное Корану, — вредны, а те, в которых сказано согласное с Кораном, — не нужны, хватит одного Корана»*. Хотя в этих словах есть изрядная доля истины, поскольку Коран — изначальная основа культуры одной из региональных цивилизаций и одна из мировоззренческих основ глобальной цивилизации будущей человечности, но без исторической памяти, овеществлённой в архивах и библиотеках, концептуальная деятельность во многом затруднительна.

В итоге в послебиблейских монархиях профессионализм в сфере концептуальной деятельности заменился дилетантизмом, но профессионализм в программно-адаптивном модуле сохранился. Таким образом, структура послебиблейской государственности во всех её разновидностях перестала отображать в себя полную функцию управления, ограничившись в архитектуре своих структур исключительно программно-адаптивным модулем.

В Восточно-Азиатских неограниченных монархиях философская культура более высокого уровня, чем открытая библейская, была доступна всей “элите”, и по этой причине реальное самодержавие в этих странах было более развито, чем в Западно-Азиатских и европейских монархиях, что и обеспечивало большую историческую

---

<sup>1</sup> От этого христианские церкви отказались на Константинопольском вселенском соборе в 533 г.

## Мёртвая вода

глубину преемственности их культур. Жречество в них не выродилось в концептуально ограниченное над-“элитарное” знахарство, было более единым с обществом, а не противопоставило себя обществу, как это произошло в библейской цивилизации.

Концептуальная деятельность в обществах с исчезновением национальных жречеств, став дилетантской, обрела и ограниченность идеологией, что и обеспечило изначальное замыкание государственности на межрегиональный надиудейский предиктор-корректор конгломерата. С внедрением и развёртыванием масонских структур замыкание обрело устойчивый характер в преемственности поколений.

Тем не менее и дилетантская концептуальная деятельность мешала надиудейскому предиктору, поскольку оказывалась достаточно часто эффективной, а в случае России поставила даже саму экспансию конгломерата на грань опрокидывания. Мешал сам принцип неограниченной монархии, поскольку, если монарху концепция пришлась по душе, то остановить исполнение концепции в целом в верноподданном обществе может только смерть монарха; но и то лишь на какое-то время, поскольку о хорошей концепции рано или поздно напомнят наследнику, а непрерывный<sup>1</sup> дворцовый переворот (как в России XVIII — XIX вв.), не позволяет использовать ресурсы страны в интересах конгломерата должным (с точки зрения его заправил) образом. Кроме того, в абсолютной монархии существует ГОСУДАРЕВА ТАЙНА, известная монарху и ближайшим его сподвижникам, доступ к которой затруднён для межрегиональной мафии и которая представляет для неё опасность.

Обе эти проблемы решаются введением парламентаризма: во-первых, парламент только штемпелует представленную ему концепцию; в толпе этой говорильни победит та концепция, какую представляет демагог с более широкой глоткой и мафиозной поддержкой; во-вторых, как было показано ранее, государственные тайны — тайны от народа, но не от межрегиональной мафии, а ГОСУДАРЕВА тайна в условиях парламентаризма уже не государственная тайна; она вытеснена в сферу семейной жизни монарха. Президентская же тайна случайна и живёт не дольше его

---

<sup>1</sup> Это — «перманентная революция», осуществлявшаяся в России задолго до рождения Гельфанда (Парвуса) и Бронштейна (Троцкого), давших начало этому явлению в коммунистическом движении XIX — XX веков. Хозяева у обеих перманентных революций — одни и те же.

## **Отображение полной функции управления...**

---

---

полномочий: 10 лет — максимум, а потому угрозы для наиболее важных низкочастотных процессов большой продолжительности не представляет.

По этим причинам и произошел переход к парламентаризму. Он происходил всегда и всюду в интересах межрегиональных сил в периоды проявления в жизни общества концептуальных ошибок самодержавных дилетантов. При этом монарху в лучшем случае отводилась либо роль символа нации или государственности, как это устроилось во всех конституционных монархиях Европы; либо, в худшем случае, роль изкупительной жертвы за “преступления” национального самодержавия против “богоизбранного” племени биороботов и его каменноголовых братьев-масонов, как это произошло во Франции, Австро-Венгрии, России.

Парламент же к концептуальной деятельности не способен. Это всего лишь машина голосования и изучения мнения толпы, допущенной надиудейским предиктором к парламентской “власти” продажными средствами массовой информации. Подлинная концептуальная деятельность не терпит ни толпы, ни пятиминутного регламента выступлений в прениях. Давать же каждому толпарю по полтора часа на словоблудие, с точки зрения предиктора, нецелесообразно: дурь отдельных “парламентариев” и “парламентаризма” в целом видна будет сразу. Опыт показывает, что при смене партийного состава правительства в парламентских странах меняются только высшие чиновники государственного аппарата, а основной штат министерств и департаментов, который, собственно, и занят управленческой (исполнительной по отношению к концепции) деятельностью, остаётся на своих постах, что обеспечивает преемственность процесса управления в структурах государства после перевыборов. Вне структур государства преемственность политики на больших интервалах времени обеспечивается мозговыми трестами партий; а с образованием единого народнохозяйственного комплекса — взаимной зависимостью различных отраслей народного хозяйства друг от друга. Это ведёт к тому, что, приведя к власти “свою” партию, выигравшая группировка капиталистов просто вынуждена учитывать и интересы проигравшей группировки капиталистов. А поскольку весь национальный капитал в Евро-Американском конгломерате уже давно в зависимости от еврейского транснационального капитала, то в реальной политике правительства любого государства конгломерата отражаются прежде всего интересы высшего надиудейского масонства. С формированием транснациональных корпораций

## Мёртвая вода

---

государственные структуры в конгломерате вообще низводятся до уровня их слуг, призванных обеспечить несколько более, чем воспроизводство и обучение кадров для транснациональных производств. Отсюда и раскрытие границ для удешевления местной рабочей силы за счёт пришлой и коктейлизация национальных культур, поскольку однородным рабочим стадом проще управлять. Это называется общеЕВропЕЙСКИЙ дом (тоже пример взаимной вложенности понятий).

Таким образом, за две тысячи лет надиудейское знахарство в НАЦИОНАЛЬНЫХ обществах избавилось от профессиональной концептуальной деятельности и профессиональной программно-адаптивной деятельности на высших постах государственных структур, вынеся всё это за кулисы парламентов в масонские ложи, осуществляющие директивно-адресное диктаторское управление внешне демократическими институтами, открытыми для всеобщего обозрения толпы.

Если разсматривать эти процессы на примере истории России, то история её — история абсолютной монархии, обеспечивавшей не более чем концептуальное двоевластие с сионо-интернацизмом, поскольку концептуальной деятельностью на дилетантском уровне занимались ограниченные Библией ближние бояре, высшее духовенство и цари в допетровские времена; а после странной ранней смерти Федора Алексеевича (старшего брата Петра I) — немцы; сначала заезжие, потом “обрусевшие”; а с екатерининских времён (если не со времён Бориса Годунова<sup>1</sup>) к ним присоединились каменноголовые братья-масоны — французы, австрийский еврей Нессельроде и прочие, принявшие мертвящее участие в концептуальной деятельности и государственном правлении. К мнению знахарских кланов России, осевших большей частью в простонародье (следует вспомнить комментарии к рис. 1) и которые противостояли концептуальному диктату хозяев Библии, правящая “элита” России прислушивалась далеко не всегда, да и знахари исторически достаточно часто приносили интересы народа в жертву своей узко клановой корысти. В итоге САМО-У-правление, подорванное крещением Руси, в его исторически несостоятельных организационных формах рухнуло в 1917 г. вполне закономерно.

---

<sup>1</sup> Во времена Бориса Годунова были собраны средства и материалы на возведение в Московском Кремле «храма Соломона». Проект не был осуществлён вследствие того, что началась смута.

## **Отражение полной функции управления...**

Если оставить в стороне глобальный исторический процесс, то внутрироссийские причины этого явления — общий кризис толпо-“элитаризма”, статистически предопределённые “случайности” рождения монарха, воспитания его личных качеств, вступления в брак, государственно-политической деятельности и смерти.

Советский же период истории России (СССР) начинали благонамеренные дилетанты, они же — проводники чужих, враждебных народам страны концепций. Переплетение благонамеренности и враждебности по отношению к народам страны её высшего руководства — главное качество всей послереволюционной эпохи.

Однако, менее чем за двадцать лет, профессионализм правления был восстановлен. Последующим поколениям руководителей оставалось восстановить два других компонента САМО-У-правления.

Общественные структуры СССР в наибольшей степени соответствовали полной функции управления в период с начала 1930-х гг. до 1987 г. (пока их не ликвидировали “демократизаторы”) и в некотором смысле повторяли функциональную нагрузку структур древних добиблейских государств.

Партия, ВКП (б)-КПСС, несла методологическую философию и декларировала свою руководящую роль в обществе обоснованно. Если не вся она, то высшие эшелоны её аппарата исполняли социальную функцию жречества: вырабатывали долгосрочную политику государства. Так было по крайней мере во времена руководства И.В.Сталина. Партия, как и жречество, проникала и соприкасалась со всеми слоями советского многонационального общества; проникала и в государственный аппарат, в его структуры, и тот работал под контролем высшего партийного аппарата.

Л.Д.Бронштейн (более известный под псевдонимом «Троцкий») ещё на заре советской власти высказал совершенно правильное предложение: о придании законодательных функций Госплану. Если исходить из полной функции управления, то орган концептуальной власти — Госплан — в иерархии структур государства должен стоять над органами исполнительной власти — Советом Министров и министерствами. То есть соответственно полной функции управления должен быть не Госплан при Совете Министров, а Совет Министров при *Госплане, объединённом с Госкомстатом.*

В СССР впервые с добиблейских времён среди множества государственных структур появился орган концептуальной власти,

## Мёртвая вода

---

---

хотя он так и не нашел своего места в иерархии структур. Полная функция управления распределилась своими фрагментами по следующей иерархии:

1. Политбюро.
2. Аппарат ЦК.
3. Совмин; АН СССР; Госплан; Комитеты партии в регионах; Советы.

На Советы на местах легла функция организации общественной жизни вне сферы производства под контролем партийных органов. На комитеты партии — координация производства в регионах. На аппарат министерств — управление отраслями народного хозяйства в масштабах Союза в целом. Госплан хотя и оказался юридически на уровне исполнительной власти, всё же более обслуживал потребности концептуальной деятельности Политбюро и аппарата ЦК КПСС.

Система доказала свою эффективность в годы Великой Отечественной войны и послевоенного восстановления народного хозяйства. Её главным недостатком явилась опора **ИСКЛЮЧИТЕЛЬНО** на структурный способ управления производством и распределением, хотя в общем-то ничто не мешало при её развитии дополнить структурный способ управления безструктурным.

Но работают не формы и иерархии структур, а люди в структурах. Пока в кадровом составе сферы управления были люди, помнившие и толпо-“элитаризм” царской России, и белый террор, и безпризорщину, и активность деклассированного сброда, и мародерство (об этих и прочих пороках царской России и белого воинства сейчас вспоминать “неприлично”), — система работала в целом успешно и вывела к 1953 г. страну *на первое место в мире по уровню образованности населения*<sup>1</sup> и на второе место в мире по

---

<sup>1</sup> У кого есть дети, и кто ходит при этом на родительские собрания в школы, знает, что в результате осуществляемых после 1991 г. реформ школы предлагают всё большее количество платных услуг. При этом объясняется, что базовый школьный курс не гарантирует удовлетворения требований вузов на вступительных экзаменах; а дополнительный — платный — как раз им и отвечает. В условиях обнищания большей части населения, далеко не все родители, которые даже и понимают, что из средней школы человек должен выходить подготовленным к поступлению в вуз, могут позволить оплатить эти курсы: голодные обмороки в школах после завершения гражданской войны при Советской власти были только в годы Великой Отечественной войны и в годы



## **Отражение полной функции управления...**

---

военно-экономическому потенциалу, обеспечив научно-техническую самостоятельность СССР.

Достаточно высокая исполнительная дисциплина обеспечивалась убежденностью в правоте политики ВКП(б)-КПСС в целом и только подкреплялась репрессивным аппаратом. Многие из того, что после 1953 г. сходило и сходит с рук как “ошибки” рвачей, карьеристов и предателей, до 1953 г. было бы наказуемо как вредительство.

---

послевоенного восстановления хозяйства, бывшие неурожайными во многих регионах страны.

Проводя такую политику целенаправленного лишения подрастающих поколений образования, пусть реформаторы не обижаются, если это поколение начнет безжалостно проламывать их дурные головы, когда вырастет: удержать от этого множество людей, которых злоумышленно лишили правильного общественно полезного воспитания и образования, очень трудно. (И это подтвердилось: см. в материалах КОБ аналитическую записку 2002 г. “Убийство Саши и Маши — предлог для фашизации России?” в сборнике “Старые сценарии на новый лад?”. Добавление текста 2004 г.).

Полезно также отметить, что во времена руководства страной И.В.Сталина разрыва между требованиями вузов на вступительных экзаменах и уровнем подготовки, который давали средние школы и рабфаки, не было. Этот разрыв начал появляться во времена Хрущёва, когда на основе добросовестного освоения программы средней школы стало невозможно поступить в МГУ, МФТИ, и ряд других “престижных” вузов не потому, что нет «искры Божией», а потому, что на вступительных экзаменах предлагались вопросы, далеко выходящие за пределы общего курса средней школы. “Спецшколы” с углубленным изучением каких-то предметов были даже не в каждом областном центре, не говоря уж о селе; то же касается и библиотек, где школьник мог бы дополнительно подзаняться каким-то предметами. Интернаты для особо одаренных детей, куда собирали “вундеркиндов” со всего Союза, не могли решить проблему устранения разрыва между требованиями “престижных” вузов на вступительных экзаменах и уровнем образования, который обеспечивался добросовестным освоением школьной программы.

Теперь этот разрыв — в результате действий реформаторов — уже имеет место не только для нескольких “престижных” вузов, таких как МГУ, ФИЗТЕХ, МИФИ, МГИМО, а для многих, если не для большинства. И этот разрыв может быть преодолен только за отдельную плату, на которую далеко не у всех семей есть средства. И это — вредительство реформаторов, прямая антинародная политика государства российского. За это реформаторам придется отвечать перед судом Истории, который выносит приговоры, обжалованию не подлежащие...

## Мёртвая вода

Нарушение законности и репрессии по отношению к честным, верящим в светлое будущее трудящимся во времена “сталинских” репрессий — это проявления двоевластия большевизма с библейским интернацизмом, который готовил загодя смазку для тихого и мягкого хода машины будущего — ПЕРЕСТРОЙКИ. Без этого “масла” она не только бы буксовала, но даже не сдвинулась бы с места. Смазку готовили отцы тех, кто сейчас усиленно толкает перестройку.

После 1953 г. “избиение кадров” (отстрел карьеристов, рвачей, пустоцветов) прекратили и “элитаризм” аппарата управления сделал своё дело. Если в сталинском руководстве преобладали наркомы, начинавшие свой путь крестьянами и рабочими у станка, только потом окончившие вузы, прошедшие работу мастером, директором, наркомом, то с 1950-х годов формировался новый тип “руководителя”. Со школьной или вузовской скамьи он только и умел, что произносить “правильные” речи по согласованной бумажке; работа по профессии была для него эпизодом в аппаратной карьере. В итоге аппарат управления наполнился демагогами и верноподданными узкими профессионалами; последние могли только в кулуарах тихо жаловаться друг другу, что их не слушает вышестоящее руководство и принимает неправильные решения. Философская культура была утрачена партийным руководством, а с этим руководящая роль перешла от Политбюро ЦК КПСС к Совету Национальной Безопасности США и ЦРУ.

По мемуарным источникам известно, что со Сталиным можно было даже систематически ругаться, отстаивая интересы дела, и оставаться на своём посту. Репрессии не пугали... Во времена Хрущёва и Брежнева репрессий не было (?), но ни один мемуарный источник не приводит эпизода, чтобы кто-то с ними поругался по делу и усидел в своём кабинете: вылетали задолго до того, как несогласие с “высочайшим” мнением обретало форму даже спора, а не то что ругани<sup>1</sup>.

Кроме того, отдавая себе отчёт в том, что аппарат имеет тенденцию к искажению информации при её передаче на верхние уровни иерархии с целью сокрытия своих ошибок, Сталин САМ регулярно интересовался мнением о состоянии дел не по

---

<sup>1</sup> И после этого мифотворцы заявляют, что Сталин был грубый и нетерпимый к чужому мнению деспот, а Хрущёв — либерал, однако, по невежеству своему не понявший богемную “элиту” на “бульдозерной выставке”.



## Отражение полной функции управления...

официальным каналам аппарата, а через головы аппарата, непосредственно обращаясь к тем специалистам, кто был занят непосредственно практической деятельностью в интересовавшем его вопросе; этому же стилю работы следовали лучшие руководители той эпохи: работая в Москве, каждый из них поименно и лично знал сотни специалистов, работавших по всему Союзу.

В после-Сталинские времена высшее руководство стало спускать по аппаратной иерархии вниз даже те вопросы, которые доходили до него непосредственно от граждан через головы низшего и среднего эшелона руководителей, полностью перестав обращаться к специалистам через головы аппарата по собственной инициативе.

Это говорит о том, что глубина обратных связей (т.е. реальный демократизм) во времена “сталинизма” была больше, чем в последующие. Таким образом, во времена “сталинизма” общественные и государственные структуры сферы управления больше соответствовали полной функции управления. Был предиктор-корректор и был программно-адаптивный модуль, и они сочетались друг с другом.

В после-Сталинские времена предиктор-корректор в КПСС деградировал. Программно-адаптивный модуль также деградировал до схемы программного управления благодаря крайне незначительной глубине обратных связей, переставших пропускать в высшие эшелоны партийной и государственной власти информацию даже О СРЫВАХ ПРОЦЕССА УПРАВЛЕНИЯ, а не то что наиболее значимую для поддержания управления на должном уровне качества информацию о ВЫЯВЛЕННОЙ возможности такого рода срывов в будущем.

Утверждения о том, что во времена “сталинизма” все жертвы репрессий безвинны — глупость; ибо безумие думать, что злые не творят зла. Во времена “сталинизма” карьеризм, не подкреплённый профессионализмом и готовностью обрести недостающий профессионализм, представлял потенциальную опасность для жизни карьериста и его близких. Когда отстрел рвачей и карьеристов прекратился, то они перешли в наступление на вершины иерархии власти и достигли успеха.

Эта публика никогда не понимала, что управленческая деятельность — труд высочайшей ОТВЕТСТВЕННОСТИ ПЕРЕД КАЖДЫМ ЧЕЛОВЕКОМ В ОБЩЕСТВЕ. Низкий профессионализм высших управленцев, неспособных обеспечить правление, в конце концов заставил их вспомнить о том, что общество должно САМО управляться, то есть без их управленческой деятельности, к которой

## Мёртвая вода

они оказались неспособны. В этом раздувшемся САМО лежат мировоззренческие корни перестроечных преобразований государственности и системы управления народным хозяйством.

Когда же выжившее из ума САМО, не желающее управлять, сталкивается с вызванным им к жизни развалом правления, то начинается “элитарная” истерика: «...подавляющее большинство российского населения (*не являющегося “элитой”*: — *наше замечание при цитировании*) не желает знать правды (*правды в кавычках, которую навязывает ему “элита”*: — *наше замечание при цитировании*), боится её (*ну это приписывание другим собственного страха; ещё Салтыков-Щедрин знал, что «мужик даже не боится внутренней политики потому, что не понимает её»*): — *наше замечание при цитировании*)... пользующиеся авторитетом у многих людей, могут наговорить столько глупостей, сколько дурак не наговорит и за всю жизнь (*просто авторитет создали — кто? — особо деятельным, сверхпроизводительным дуракам, а разсуждение по авторитету — основное качество толпаря*: — *наше замечание при цитировании*)».

Это А.Ципко — один из бывших преуспевающих карьеристов-идеологов построения коммунизма, развитого социализма, а ныне непримиримый бичеватель прошлого и “радатель” реформ перестройки. (См. “Комсомольская правда”, 24.05.1990 г.).

Перестройка — это не возсоздание САМО-У-правления, а разрушение правления в этом триединстве, что и выливается в “парад суверенитетов”, “войну законов”, потерю управления народным хозяйством и общественной жизнью и обретает направленность весьма безрадостную как для СССР, так и для всего мира.

Причина этого — некомпетентное вмешательство Советов всех уровней в построение архитектуры структур общественного управления в сочетании с их попытками к РЕАЛЬНОМУ законотворчеству и концептуальной деятельности<sup>1</sup>. В парламентских “демократиях” Евро-Американского конгломерата реальное законотворчество и концептуальная деятельность проходят за стенами парламентов в мозговых трестах партий, масонства на базе университетов, клубов “элитарных” интеллектуалов и т.п., причём концептуальная деятельность, даже если она протекает в формах

---

<sup>1</sup> После 1993 г., когда за недееспособность был разогнан Верховный Совет РСФСР, всё осталось справедливым по отношению к Госдуме и её региональным аналогам.

## **Отображение полной функции управления...**

коллективного бессознательного, всегда предшествует законотворчеству. В парламентах (по-русски — говорильнях: *parle «парле» — говорить*, соответственно парламентарии по-русски — болтуны, говоруны<sup>1</sup>) происходит только представление готовых законопроектов и их чеканка и шлифовка, причём подчинённая не личному мнению парламентариев, а жесточайшей дисциплине еврейского лобби, масонских лож и политических партий. Кроме того все писанные законы — если смотреть на них с точки зрения теории управления — представляют собой три класса информационных модулей:

- алгоритмы нормального управления по какой-то определённой концепции управления;
- алгоритмы защиты управления по этой концепции от попыток осуществить в том же обществе управление по другим несовместным концепциям;
- алгоритмы снятия собственных издержек концепции, на которую работают алгоритмы нормального управления.

Но проблематика различия концепций и проявления каждой из них в форме различных фрагментов одного и того же общего всему государству законодательства — вне понимания большинства парламентариев, в силу чего они представляют собой многопартийно организованную толпу, которую пасут партийные лидеры, которых, в свою очередь, пасут действительные тайные советники и система их опекунства.

Фактором, усугубляющим безуспешность попыток реального законотворчества и концептуальной деятельности говорилена в СССР, является состав нынешнего депутатского корпуса Советов всех уровней. Они избраны толпо-“элитарным” обществом в период его кризиса. Причины любого социального кризиса лежат в том, что взгляды подавляющего большинства членов общества И ЕГО РУКОВОДСТВА ПРЕЖДЕ ВСЕГО на процессы, протекающие в обществе, не соответствуют объективному характеру этих процессов и объективной направленности их течения. Поэтому большинство недовольно своею жизнью, но пагубности ПОСЛЕДСТВИЙ СВОИХ ДЕЙСТВИЙ НЕ ПРЕДВИДИТ, характера своих повседневных

---

<sup>1</sup> Как не вспомнить мультфильм: «Птица-Говорун отличается умом и сообразительностью; умом и сообразительностью»? Можно ли то же самое сказать о говорунах-парламентариях?

## Мёртвая вода

действий не изменяет и тем самым усугубляет обстановку. Если бы это было не так, то не разразился бы кризис.

В обществе есть мнения, отличные от господствующих мнений большинства. Часть из них ошибочна, а часть из них — мнения современных Кассандр и Лаокоонов, т.е. предостерегающе правильные. Но и из числа этих Кассандр и Лаокоонов только малая часть в состоянии раскрыть на уровне осознания причинно-следственных обусловленностей объективный характер процессов и направленность их течения и на этой основе сформировать концепцию управления по выходу из кризиса. При этом Кассандрам невозможно избежать демонстрации большинству общества его интеллектуального иждивенчества, а также невежества, продажности и рвачества “элиты” — главных причин всех неурядиц в толпо-“элитаризме”. Толпа и “элита” не любят всего этого: хоть рожа и крива, но они всё же предпочитают «пенять на зеркало». Толпа и “элита” любят демонстрации благонамеренности их ведущих авторитетов и взаимное их возхваление. Редко кто может признать без взрыва эмоций, что в реальной жизни он был голым королем.

Кассандра и Лаокоон нам известны благодаря двум обстоятельствам (кроме главного — гибели Трои, предсказанной ими): во-первых, Троя была маленьким городом и выступления на городском митинге было достаточно; во-вторых, они были жрецами и слово на митинге им всегда предоставлялось по их требованию.

В условиях СССР Кассандры в своём большинстве вне сферы управления — иначе бы не было кризиса. Кроме того, выступление неизвестного на городском митинге в наши дни ничего в стране не решает. Нужна многомиллионная аудитория, т.е. СИСТЕМАТИЧЕСКОЕ обращение к народу через прессу и телевидение.

В условиях толпо-“элитаризма”, даже при отсутствии официальной цензуры, редактор, режиссер-документалист, программа “Время” в целом и т.п. — это всё специалисты по изъяснению «СВОЕГО» (т.е. заказанного им) образа мыслей ЧУЖИМИ словами, — словами тех, кого приглашают в качестве экспертов-комментаторов, у кого берут интервью.

Кассандра приходит к такому и уходит, с чем пришла. Но даже, если Кассандра получает один раз многомиллионную аудиторию, то после этого до конца предвыборной кампании вы её не увидите. А если увидите, то поскольку она “ругает” бездумную толпу и её бездумных кумиров, в депутаты ей не пройти: эмоционально

## Отображение полной функции управления...

звинченные толпы не прощают критики, а средства массовой информации обольют её грязью.

При этом есть и отягчающие “вину” Кассандры обстоятельства: кризис в СССР был вызван искусственно во исполнение Директивы СНБ США 20/1 от 18.08. 1948 г. Разглашение государственных тайн США и корпоративных тайн сионо-масонства наказуемо в СССР; о “социалистической законности” никто и не вспомнит, хотя будет найден и повод к наказанию, и найдено достаточно подлое средство. И приплетут статью о “национальной розни”, хотя нет таких наций: еврей, масон, сионо-интернацист. Осташвили<sup>1</sup> осудили незаконно: не по той статье УК РСФСР<sup>2</sup>. Максимум, что в ЦДЛ<sup>3</sup> было — хулиганство, но разжигания межнациональной розни не было. Но ни один раввин не привлечён к уголовной ответственности за пропаганду расизма, являющегося одним из догматов иудейского вероучения, что несовместимо с Конституцией СССР. Это называется “правовое государство”, где всё подчинено закону, и закону Моисея прежде всех других законов.

Пройдёт в депутаты благонамеренная толпа и представители “элитарных” мафий, что и произошло при избрании нынешнего депутатского корпуса всех уровней<sup>4</sup>. Периферия “элитарной” мафии легализовалась в качестве межрегиональной депутатской группы и якобы демократических “элитарных” течений люмпен-интеллигенции. Сопrotивление этому взрыву пустословного блуда пока не носит осознанного характера и не является глубоко эшелонированным течением с далеко идущей концепцией управления страной<sup>5</sup>.

Отсюда нескончаемые разговоры о “судьбоносности” эпохи, о “возложенной (кем?) исторической миссии”; ужас Запада, что всё

---

<sup>1</sup> Один из первых публичных борцов против сионо-интернацизма в годы перестройки. (Сноска 2004 г.).

<sup>2</sup> А уж повесили в зоне, имитируя самоубийство, когда человек был явно не в депрессии в ожидании предстоявшего через неделю освобождения, т.е. совершили убийство совсем на мафиозно произвольных основаниях.

<sup>3</sup> ЦДЛ — Центральный дом литераторов, в котором Осташвили якобы предпринял хулиганские действия против литературной общественности.

<sup>4</sup> После государственного краха СССР это же повторяется на всех последующих общегосударственных

<sup>5</sup> По состоянию на первую половину 1991 г.

## Мёртвая вода

---

сорвётся; клятвы лидеров “элиты” в “верности” народу, “демократии” и “социализму”.

Концепция перестройки неизвестна народу, поскольку перестройка названа «неизведанной дорогой»<sup>1</sup>. Причина такой неизвестности концепции — её антинародность, проводимая в обход сознания. Толпа в парламентах занята законотворчеством под реализацию неизвестной ей концепции, а мафия утверждает, что не надо искать врагов, хотя безумие думать, что злые не творят зла сами и руками восхищённых ими глупцов и биороботов.

О концепции управления, качестве управления, процессе управления и его организации, профессионализме управленцев никто из депутатов и политических “лидеров” содержательно не вспоминает. В этом “правые” не отличаются от левых. Это тоже проявление калейдоскопичности мировоззрения депутатского корпуса.

Всё происходящее в стране — закономерное следствие того, что над профессионализмом (плохим, хорошим — это другой вопрос) программно-адаптивного модуля государственности в иерархии стал орган, по своей сущности являющийся в настоящее время балаганом толпы, шайтан-базаром. Это инверсия при отображении полной функции управления государственными структурами: структуры профессионалов не должны быть в подчинении у толпы.

Мир целостен: если депутатский корпус хорош и его деятельность отвечает обстановке, то кризис должен ослабевать, а не обостряться, как он обостряется в реальной жизни.

Если состав любого Совета поднять в воздух на аэробусе и объявить о том, что самолёт ведёт автопилот, а совершать посадку автопилот не умеет, то депутаты немедленно начнут искать в своём составе летчика. Если у них будет выбор между кабинетным маршалом авиации и летающим капитаном, то они предпочтут капитана. Если будет выбор между летчиком-истребителем, имеющим боевой опыт, и желторотым выпускником училища военно-транспортной авиации, то они предпочтут желторотого выпускника, поскольку им всем жить хочется, а выпускнику училища военно-транспортной авиации тяжёлый аэробус ближе, чем летчику-истребителю. Будет оцениваться реальный профессионализм, соотносимый к цели деятельности; о чинах, наградах, почётных

---

<sup>1</sup> «Перестройка — это же неизведанная дорога, товарищи!» — слова М.С.Горбачёва, сказанные им в беседе с толпой в Красноярске.

## **Отображение полной функции управления...**

званиях, принадлежности к левым или “правым” все забудут. Правым будет тот, кто сможет править и вывести всех из кризисной ситуации с приемлемым (для обеспечения дальнейшего развития системы) ущербом.

Но как только дело касается управления государством, благонамеренное невежество поднимается в атаку на власть с истеричным воплем: «Дай порулить!» При этом считается, что “наши” экономические темнила, по чьим рекомендациям аппарат бездумно ввёл страну в кризис, лучше других смогут вывести её из кризиса, поскольку де теперь «аппарат не будет им мешать». И особое уважение депутатский корпус испытывает к юристам, вовсе не понимая того, что ЮРИСПРУДЕНЦИЯ — не наука об управлении обществом, а РЕМЕСЛО, ЦЕЛЮЮ КОТОРОГО ЯВЛЯЕТСЯ ПРИВЕДЕНИЕ БЕЗНАВСТВЕННОСТИ И ЗЛОУПРАВЛЕНИЯ толпо-“элитарного” общества к безопасному для его дальнейшего существования уровню. И управленческую несостоятельность юриспруденции хорошо продемонстрировал А.А.Собчак, в ходе референдума 17.03.1991 г. самоустранившийся от принятия решения, зачеркнувший в бюллетене оба ответа: *управленец в такой ситуации обязан либо принять решение, либо сложить с себя полномочия*. И никто другой, как “борцы за правовое государство” первыми пошли на изменение условий референдума по вопросу об учреждении поста президентства в РСФСР (т.е. ещё в бытность СССР) уже после референдума, когда выяснилось, что необходимого, как было объявлено ранее, большинства голосов от **общего числа избирателей** набрать не удалось, но удалось набрать большинство от *числа принявших участие в голосовании*.

Спрашивается после этого: кто в стране будет соблюдать законы, если власть, сама же их установившая, сама же их и не соблюдает?

## **Мероприятия по восстановлению самоуправления советского общества**

Необходимо запустить переходный процесс преобразования существующих управленческих структур общества, государственных и партийных, чтобы по его завершении функциональная специализация структур, их взаимная вложенность и иерархическая подчинённость в наибольшей степени отвечали полной функции управления.

## Мёртвая вода

---

---

По завершении этого переходного процесса, профессиональный предиктор-корректор должен нести концепцию развития советского общества в глобальном историческом процессе. Предиктор общегосударственного уровня ответственности должен стоять над программно-адаптивным модулем.

Программно-адаптивный модуль государственности должен обеспечивать структурное и безструктурное управление производством и распределением в общественном объединении труда и иные потребности общества в управленческой деятельности.

Кадровая иерархия структур должна обеспечивать:

- устойчивость профессионализма концептуальной власти и устойчивость её по отношению к цели при смене поколений;
- накопление профессионализма структурами в процессе их функционирования;
- исключение “элитаризации” сферы управления по классовому, национальному, жидовозхищённому и иным признакам;
- информационную безопасность общества;
- блокировку вмешательства некомпетентного толпаря в процесс управления.

При управлении этим процессом необходимо помнить: в историческом развитии структурный способ управления рождался всегда из безструктурного; то есть сначала появлялся кадровый состав структур, уже обладающий необходимой для работы структур минимальной квалификацией, а только потом структуры обретали свою архитектуру, занимали своё место во взаимной вложенности структур общества и оформлялись юридически (не всегда).

Создание структуры (её узаконивание), необеспеченное квалификационным уровнем персонала, делает её неработоспособной; но из этого обычно толпари делают вывод о невозможности того вида деятельности, ради которого создавалась структура, хотя в большинстве случаев имеет место низкая квалификация персонала структуры и вредительство безструктурным способом. Это хорошо видно в процессе деградации персонала структур; если раньше директивно-адресная система управления в СССР справлялась с организацией вывода страны на второе место в мире по потенциалу; с производством и использованием сложной номенклатуры ракетно-космической техники, а в последующие годы не справилась с примитивной организацией планирования по валу и



## **Отражение полной функции управления...**

производством мыла<sup>1</sup>, зубных паст, то это говорит не о невозможности ведения плановой экономики, а о деградации персонала, предательстве и вредительстве в высших эшелонах управления СССР.

Особенно это касается формирования предиктора-корректора в государственных структурах, поскольку сам принцип самовластия концептуальной власти исключает какой-либо диктат со стороны должностных лиц, реально не участвующих в концептуальной деятельности равного или более высокого уровня ответственности, относительно архитектуры структуры предиктора, его кадрового состава и прочих вопросов функционирования.

По этой причине “советы национальной безопасности”, “президентские советы”, “прогнозные группы”, созданные из чиновников и непричастных к концептуальной деятельности специалистов, не оправдывают возлагаемых на них надежд. Огосударствление может принять по своей воле только уже функционирующий предиктор, возможно, просто путём поглощения им подходящей государственной структуры. Максимум, что может сделать государство для этого — не мешать, а содействовать функционированию предиктора в его общественных, организационно не фиксируемых формах. Всё остальное родится в этом процессе в гармоничных формах естественного развития, а не искусственных насаждений.

Попытки препятствовать деятельности общественного предиктора внутри страны статистически predeterminedены, но с какого-то момента они будут рассматриваться как осознанное пособничество экспансии сионо-интернацизма со всеми вытекающими отсюда целесообразными последствиями.

Действия “правового” государства подчинены законодательству. Действия мафии подчинены пониманию ею целесообразности. По этой причине “правовое” государство может иметь отдельные успехи в борьбе с мафией, но общий счёт всегда был, есть и будет в пользу мафии. Сионо-интернацистские масонские структуры — самая старая и культурная (в определённом смысле) международная мафия,

---

<sup>1</sup> Кто забыл или не знает, в конце перестройки многие общеупотребительные товары (сахар, масло, мясо, мыло) продавались по талонам, выдававшимся населению по месту жительства, что ограничивало возможности индивидуального потребления дополнительно к ограничениям, налагаемым доходами семей.

## Мёртвая вода

---

---

поэтому общество может защититься от её братских объятий и поползновений, только подорвав кадровую базу межрегиональной мафии, поднявшись над мафией в понимании целесообразности и создав целесообразные структуры, обладающие большей эффективностью по целевым функциям и более высоким быстродействием, чем мафиозные структуры и структуры подчинённого библейскому интернацизму государства.

Отсюда понятно, что всеобщее голосование толпы и парламентаризм не являются реальной демократией, что опять же лучше всего видно на примере Германии. В 1933 г. А.Гитлер пришёл к власти законным путём в результате голосования толпы. В 1933 г. немецкая толпа, не отдавая себе отчёта о последствиях своих действий, бездумно проголосовала за безоговорочную капитуляцию Германии в 1945 г. в результате сокрушительного разгрома её союзниками. Немцы как нация после этого существуют благодаря традиционной для народов России точке зрения, высказанной И.В.Сталиным по этому конкретному случаю: «Гитлеры приходят и уходят, народ же остаётся».

Также далеки от демократии самовластные фашистские хунты и современные попытки передать в СССР власть над народом уголовным синдикатам, “опекающим” кооперативы, сферу торговли и услуг.

Реальная демократия — автократия, отвечающая за последствия своих действий и открытая для всего общества: народовластие — есть заботливое о других самовластие всех и каждого. Это означает, что в демократическом обществе человек осознаёт последствия своих намерений и по этой причине сам, по своей воле устраняется от принятия решений по вопросам жизни общества, за последствия которых он не отвечает в силу отсутствия предвидения последствий и специальных знаний.

Если же окружающие настаивают, что именно он, по их мнению, должен решить этот вопрос, то он им честно скажет, что за последствия своего решения не отвечает по своей некомпетентности, но, если они всё же настаивают на его кандидатуре, то ему нужно определённое время, чтобы обрести необходимый профессионализм. (В связи с этим интересно вспомнить, что было обещано руководителями страны в 1985 — 87 гг., и сопоставить эти обещания

## **Отображение полной функции управления...**

---

---

с реальностью 1991 г. и не обольщаться благими намерениями нынешних словоБЛУДОВ)<sup>1</sup>.

Если же, являясь профессионалом в какой-либо области, он увидит исходящую из неё опасность для общества, то он сам по своей инициативе войдет в соприкосновение с общественным или государственным предиктором-корректором и примет участие в формировании концепции, устраняющей опасность.

С вопросом о содержании демократии связано отличие ошибки управленца от его предательства, осознанного им или неосознанного. Ошибки в любой деятельности статистически предопределены. И чем выше уровень ответственности управленца, чем шире подконтрольная ему сфера, тем больший ущерб для общества несут его ошибки. Но чтобы иметь право на признание ущерба результатом ошибки, управленец и его семья должны страдать от последствий этой ошибки наравне со всеми членами общества: в частности, доходы семьи должны быть не выше средних в обществе, и должен быть исключен её преимущественный доступ к фондам общественного потребления.

Если же есть особняк или квартира вне стандартов и очередей, дача, бронированный лимузин или просто автомобиль, перед которым везде и всюду зеленая волна, горячее и чистые улицы; экологически чистые продукты, официальный оклад выше среднего в подконтрольной ему сфере деятельности, преимущественный доступ к “бесплатным” и “платным” благам и неофициальные “приработки” гонорарами, то право на ошибку исчезает<sup>2</sup>. При этих условиях ошибка не отличается от предательства, осознаваемого преступления против трудового народа. Сейчас в СССР ошибающихся руководителей — единицы, большинство — предающие и продающие им не принадлежащее. И развал всего в перестройку — не ошибка. Управленец же любого уровня должен иметь право на ошибку, чтобы не иметь личных причин для её сокрытия. Анализ своих и чужих ошибок — основа роста профессионализма.

Это ещё одна причина, кроме защиты от аппаратного карьеризма, не подкреплённого профессионализмом, чтобы в сфере управления

---

<sup>1</sup> Теперь, в 1998 г. можно вспомнить и обещания 1991 и последующих годов.

<sup>2</sup> Чубайс, Гайдар и другие реформаторы соответственно этому критерию не ошиблись, а грабили народ, злоупотребляя служебным положением с отягчающими признаками измены Родине.

## Мёртвая вода

уровень потребления “платных” и “бесплатных” благ не был выше, чем в подконтрольной управленцу сфере<sup>1</sup>.

В реальных условиях в силу взаимной вложенности структур управленец может быть вовлечён в действие антинародных мафий. Оправданием в данном случае могут быть не слова «простите, бес попутал», а только реальные целесообразные действия по созданию периферии общественного предиктора, антимафиозных структур в аппарате и действия по выигрышу противоборства с антинародными мафиями библейского интернацизма в более высоких приоритетах целей (то есть в более низкочастотных процессах и на высших приоритетах обобщённых средств управления). Но для этого управленец не должен быть толпарём и не должен страдать социальным идиотизмом.

С этой точки зрения ясно, что путь к демократии пролегает через деятельность разного рода общественных организаций: партий, союзов, мафий и т.п.

В толпо-“элитарном” обществе многопартийность нужна тем, кто реально несёт концептуальную власть, поддерживающую толпо-“элитарное” разделение общества. Обилие партий должно создавать у народа иллюзию свободы слова и мысли и поддерживать народ в убеждении, что разные партии выражают в выборных органах мнения различных специальных групп, в результате чего вырабатывается пресловутый «консенсус»<sup>2</sup> — сердечное согласие и левых, и “правых” — и общество процветает. Однако, если общество процветает, то это значит, что в жизнь проводится не плюрализм разнообразных партийных мнений, а единственная общая для всех партий концепция, всего лишь распределённая разными своими частями по плюрализму мнений правящих партий и партий оппозиции. Плюрализм мнений партий — плюрализм взаимно отрицающих друг друга концепций. Когда он проводится в жизнь, то имеет место потеря управления, что каждый может видеть в современной советской действительности.

Партийная масса и сочувствующие всех партий действительно принадлежат к разным социальным слоям. Но партийный актив,

---

<sup>1</sup> Кроме того это — средство замыкания обратных связей в системе «общество — власть» через экономику. Более подробно см. “Основной конституционный принцип” в работе Внутреннего Предиктора СССР “Краткий курс...”.

<sup>2</sup> Есть точка зрения, что консенсус это нонсенс, т.е. чепуха.

## Отображение полной функции управления...

принимающий участие в деятельности выборных органов толпо-“элитарного” общества, тем не менее принадлежит к одному и тому же социальному слою: ПРОФЕССИОНАЛЬНЫХ ЗАКЛИНАТЕЛЕЙ ТОЛПЫ, ПАРЛАМЕНТСКИХ демагогов. В большинстве своём это не глупые люди (по меркам своего общества), но такова их внутриобщественная функция, которую они несут наряду с участием в определённых этапах полной функции управления.

Если анализировать их образ жизни, то они принадлежат в толпо-“элитарном” обществе по крайней мере к низам “элиты”, даже если сами лично и вышли из простонародья. Это лучше всего видно в откровенно капиталистических странах, где финансовая “элита” щедро оплачивает услуги наиболее умелых профессиональных заклинателей толпы вне зависимости от их происхождения. В псевдо-социалистическом толпо-“элитаризме” оправдание и введение “элитарности” сферы управления возходит к словам Е.Дюринга:

«...наряду с удовлетворением требований справедливости будет иметь место ещё добровольное выражение особой признательности и почёта, (что означает «добровольное» признание несправедливости, царящей в обществе в обход контроля сознания его членов: — авт.)... Общество делает самому себе честь, когда отмечает высшие виды деятельности, представляя им умеренную добавку для нужд потребления».

Ф.Энгельс в ответ попросту съязвил: «И г-н Дюринг тоже делает самому себе честь, когда, соединяя невинность голубя с мудростью змия, так трогательно заботится об умеренном добавочном потреблении для Дюрингов будущего». В.И.Ленин в “Государстве и революции” подтвердил точку зрения Ф.Энгельса, выдвинув требование установить зарплату чиновникам на уровне средней зарплаты рабочих. Об этих взглядах Энгельса и Ленина одинаково (почему?) забывают и их хулители, и “последователи”. Занятые “высшими видами” деятельности, делают честь себе и благо обществу, когда “высшие виды” деятельности осуществляются без САМОВОЗХВАЛЕНИЯ и предоставления “обществом” “умеренной” добавки для нужд потребления: именно этой цели и служил партмаксимум, ограничивающий доходы партийных чиновников, иначе занятые “высшими” видами деятельности творят безчестье и развращение обществу прежде всего, а потом уж себе — безчестье, дачу, машину и т.п., доходя до разврата, сладострастного извращения сущности человека и в “элите”, и в “толпе”.

О том же говорил Иисус: *«Никто не может служить двум господам... Не можете служить Богу и мамоне (богатству)».*

## Мёртвая вода

О том же в Коране: «*Последуйте за тем, кто не просит у вас награды и кто на прямом пути*».

Всё сказанное касается и средств массовой информации, которые либо непосредственно продаются “безпартийной” денежной “элите”, либо, следуя партийной дисциплине, отражают мировоззрение партии-учредителя.

Фактически в толпо-“элитарном” обществе профессиональные заклинатели толпы в органах власти, партийных и непартийных средствах массовой дезинформации оплачиваются “безпартийной” денежной “элитой”, стоящей на трёх китах: закон, культ, *имитация* благотворительности. В условиях конгломерата “элита” в “элите” — сионо-интернацистская масонская мафия; поэтому: закон — воровской “Моисея”; культ — денег и жидовозхищения; “благотворительность” — мафии в отношении обираемой ею “черни”, когда мафия сбрасывает со стола то, что не может уже сожрать, переварить сама. Эти же тенденции активизировались в СССР с началом перестройки. Поэтому многопартийная система в толпо-“элитарном” обществе — одна многоликая партия КАПИТАЛА, и ничьих интересов, кроме интересов *заправил владельцами* крупного капитала, она не представляет.

\* \* \*

Эта формально многоликая, но по существу ОДНОПАРТИЙНАЯ СИСТЕМА убедительно доказывает свою эффективность уже на протяжении более 2000 лет, поскольку разные её части (по латыни «партии») работают не на множество взаимно исключаящих одна другую концепций, а на одну единственную — библейскую концепцию построения глобального расового “элитарно”-невольничьего государства. Противостоять ей может только ещё более эффективная ОДНОПАРТИЙНАЯ система, работающая на концепцию глобальной значимости, исключаящую толпо-“элитаризм” во всех его формах и бесформенных проявлениях, а не плюрализм марионеточных партий, включая марксистские, троцкистские, ленинские якобы “коммунистические”.

\* \* \*

Капитал же предоставляет наиболее способным заклинателям толпы “умеренную” добавку для нужд потребления, сам определяя “меру”, чтобы заклинателям не было обидно. В условиях господства в регионе сионо-интернацистского капитала это всё — многоликий

## Отображение полной функции управления...

---

---

сионо-интернацизм. Задача “многопартийной” системы — держать политизированную толпу вне сферы управления, создавая у неё иллюзию народовластия в некотором виде, дабы всё не кончилось социальным взрывом.

В.И. Ленин видел организационной основой партии её устав. Другие видят в таковом качестве её программу и т.п. Но в условиях “многопартийности” толпо-“элитаризма” за всем обилием разнообразнейших, взаимно отрицающих друг друга программ и уставов оказывается крупный капитал. Это касается всех: и откровенно фашистских партий, и благонамеренно “коммунистических”. В регионах, подконтрольных межрегиональному центру, крупный капитал оказывается подконтрольным сионо-интернацистскому, а над этим в свою очередь стоит сионо-масонство и надиудейский глобальный предиктор: как в сказке о Кошее Безсмертном, владевшем неким «ноу-хау». Как «ноу-хау» о местопребывании иглы и её свойствах перестало быть тайной, “безсмертная личность” (вечный жид — тоже “безсмертная личность”) сгинула со всеми своими кознями, будто её и не бывало.

«Ноу-хау» надиудейского предиктора — монополия на методологию. Поэтому, если с любой партии отрясти словесную шелуху, сопровождающую её деятельность, то останутся три вещи: методология<sup>1</sup>, концепция глобального исторического процесса в прошлом; концепция социальных преобразований в будущем.

Партийная масса, партийные вожди, мозговые тресты партии получают от этого всего в части, их касающейся, ровно столько, чтобы образовалась пирамида непонимания в среде непосвящённых и пирамида осознанного знания в среде каменноголовых братьев-масонов, участвующих в работе партии. Это замыкает управление партией на межрегиональный центр и стирает все видимые на уровне деклараций программ и уставов различия между партиями во “многопартийной” системе. Что прекрасно видно, когда АВТОРИТЕТНЫЕ политики, не моргнув глазом и не краснея, сегодня возхваляют то, что вчера проклинали, и наоборот, а толпа, впад в склероз “мемориала”, им внемлет сладострастно.

---

<sup>1</sup> Но гораздо чаще её явное отсутствие. Две последующие компоненты могут быть представлены информацией по умолчанию, и отсутствием информации по оглашению.

## Мёртвая вода

---

Поэтому, дабы не разводиться лишнюю мишуру, организационная платформа партии<sup>1</sup>, которая будет называться: ВКП (б), КПСС, РКП — Российская Концептуальная Партия<sup>2</sup> или Многонациональная социалистическая партия (неважно как), — должна состоять из трёх частей;

- изложение методологии познания;
- изложение концепции взаимной вложенности исторического процесса в России в глобальном историческом и биосферном процессах в прошлом с определением своего отношения к сионо-интернацизму и иным формам толпо-“элитаризма”;
- изложение основных тенденций современности и основных принципов концепции выхода из толпо-“элитарной” безысходности личного выбора (инферно) к человеческой жизни: человечности.

И не надо падать в обморок или взвизгивать под потолок от сочетания слов **многонациональный социализм**: в многонациональном не-толпо-“элитарном” государстве иного и быть не может. А вот антинациональный “интернациональный социализм” — бред Интернационалов от I до IV — явление действительно кровавое, поскольку всего лишь разновидность сионо-интернацизма, как и гитлеровский “национал-социализм”.

В организационную основу партии, отрицающей толпо-“элитаризм” во всех его формах, должна быть положена МЕТОДОЛОГИЯ<sup>3</sup>. Обыденное сознание полагает, что методология — часть идеологии. Но это не так: одна и та же методология познания объективных законов развития общества в руках его разных социальных групп может порождать взаимно исключающие друг

---

<sup>1</sup> См. работу ВП СССР “Краткий курс...”, Приложение “Теоретическая платформа всех мыслящих партий”, а также работу “Об имитационно-провокационной деятельности”.

<sup>2</sup> Ныне в России уже создана Концептуальная партия “Единение”, официально действующая в публичной политике на основе Концепции общественной безопасности. (Сноска 2004 г.).

Во что её деятельность выродилась за последующие годы и её оценку со стороны ВП СССР можно прочесть в работе «Об опасных тенденциях в деятельности Концептуальной партии “Единение”», а так же ряде последующих аналитических записок с её упоминанием. (Сноска 2011 г.).

<sup>3</sup> О методологии и её освоении см. работу ВП СССР “Диалектика и атеизм: две сути несовместны”. (Сноска 2004 г.).



## **Отражение полной функции управления...**

друга идеологические системы. Та группа, которая владеет наиболее совершенной методологией для защиты своих эгоистических интересов, может наплодить такой плюрализм идеологий со своими РАДИКАЛЬНЫМИ ЭКОНОМИЧЕСКИМИ РЕФОРМАМИ, что в них черт ногу сломит, но методологически культурный и фактологически информированный человек легко разберётся в содержании этого мысле- и словоБЛУДия. Именно по этой причине платформы всех политических партий “демократических” обществ носят идеологический, а не методологический характер. Охрана монополии на методологию — единственный залог того, что “многопартийная” система сможет защитить интересы стоящей над ней реально правящей группы. Поэтому и при “многопартийной”, и при явно однопартийной системе реальная концептуальная власть принадлежит тем, кто, владея методологией, формирует и взаимно согласует идеологии и программы политических партий. Программно-адаптивный модуль государственности обеспечивает только выполнение (в большинстве случаев не осознаваемой им содержательно) концепции, направляя ресурсы общества в соответствующие отрасли производства и прочие отрасли деятельности для удовлетворения прежде всего потребностей концептуальной группы (возможно, и враждебной этому обществу), а потом уж для удовлетворения потребностей общества: “толпы” и “элиты”.

Народ всегда стремится к справедливости в жизни общества — ликвидации толпо-“элитаризма”. Поэтому он заинтересован в том, чтобы концепция построения общества справедливости и методология, обеспечивающая её корректировку, были осознаны как можно более широким кругом людей. По этой причине честно трудящееся большинство не имеет необходимости в “многопартийной” системе, скрывающей от него же методологию и концепцию развития общества.

Фактически и при “многопартийной”, и при однопартийной системе мы имеем дело с методологической платформой, на которой стоит эгоистическая концептуальная группа. В условиях “многопартийности” и после-Сталинской “однопартийности” в СССР СКРЫТНО методологическая платформа служит для поддержания состояния, при котором эксплуатация человека человеком не только есть, но и программируется и на дальнейшее будущее, а большинство населения находится под наркозом неведения и непонимания. При построении общества справедливости ОТКРЫТО методологическая платформа защищает общество от наркотизации непониманием,

## Мёртвая вода

создавая условия, в которых невозможна эксплуатация человека человеком. Эгоизм “элиты”, живущей за счёт трудящихся, в этом процессе вытесняется “эгоизмом” самих трудящихся. Этот процесс может идти и в условиях однопартийности, и в условиях декларируемой многопартийности, поскольку ОТКРЫТО методологическая платформа, ориентированная на размывание толпо-“элитарной” организации общества, — наиболее широкая платформа для консолидации нравственно здоровых сил общества, так как элементы диалектической методологии и отрицательное отношение к толпо-“элитаризму” присутствуют в той или иной форме во всех религиозных, философских, этических и т.п. течениях общественной мысли. Другое дело, что в большинстве из них наряду с этим присутствует некоторая внутренняя противоречивость, обусловленная калейдоскопичностью мировоззрения, и они поддерживают в той или иной степени толпо-“элитаризм” в обход контроля их же сознания; но ОТКРЫТО методологическая платформа поможет большинству из их участников обрести целостное мировоззрение и избавит от управления их поведением в обход контроля их сознания. При этом появится ЖРЕЧЕСТВО — широкий социальный слой, занятый жизнеречением, в том числе и в рядах нынешнего концептуально безвластного духовенства. Жизнеречение от пустословия демагогов отличается воплощением сказанного в реальность бытия.

С методологией связана субъективная особенность пользования ею в обществе. Древний мир показывает ещё одно явление, сказывающееся в организации наиболее ответственных видов власти: тандемный принцип<sup>1</sup>.

\* \* \*

Издревле известна поговорка «ум — хорошо, а два — лучше». Однако, классическая психология *общества индивидуалистов* обходит молчанием вопрос, почему два ума, лучше чем один? почему три ума не лучше двух? и почему, хотя «Бог троицу любит», но всё же «третий лишний» и не только в отношениях между мужчиной и

---

<sup>1</sup> В настоящей редакции тандемный принцип излагается более обстоятельно, чем в первой редакции, по тексту работы 1997 г. Внутреннего Предиктора СССР “От матриархата к человечности...” (в последующих редакциях — “От человекообразия к человечности”); далее текст после звёздочек до следующей группы звёздочек.

## Отображение полной функции управления...

женщиной? И хотя древнее наблюдение утверждает, что «ум — хорошо, а два — лучше», но поскольку оно умалчивает, почему именно два ума определённо лучше, чем один индивидуальный ум, это придётся понять самостоятельно.

Для этого необходимо вспомнить, как разные общества в разные исторические эпохи относились к вопросу о построении общественно значимых властных структур. Можно заметить, что в разных обществах структуры строились на взаимно исключаящих друг друга принципах.

Общества, в которых повышенное внимание уделяли принятию решения методом голосования, заботились о нечётном количестве участников, если не каждого из возможных его голосующих “комитетов”, то наиболее значимых из них, чтобы автоматически обеспечить принятие какого ни на есть<sup>1</sup> решения большинством минимум в один голос. Один из наиболее известных примеров — триумvirаты<sup>2</sup> в истории Древнего Рима; нынешние разного рода “трехсторонние” комиссии и т.п.

Но в истории можно увидеть и общества, которые строили свои властные структуры так, чтобы однозначно исключить возможность принятия решения большинством в один голос, будь то голос монарха, либо же голос одного из участников постоянного или временного “комитета”, облечённого теми или иными полномочиями.

Так в древней Спарте было два царя; греческое войско систематически возглавляли — вопреки принципу единоначалия — два равноправных стратега одновременно, хотя в отдельные периоды они командовали “повахтено”, чередуясь между собой, а в боевой обстановке полноту единоначалия принимал на себя один из них; Иисус посылал апостолов на проповедь попарно, как о том сообщает Новый Завет (Марк, 6:7); Альбер Ревиль в книге “Иисус Назарянин”<sup>3</sup>

---

<sup>1</sup> Не обязательно, что решение, принятое автоматическим системным большинством в один голос будет наилучшим.

<sup>2</sup> Римляне в древности не считали, что «третий лишний» и «соображали на троих». «Триумvirат (лат. *triumviratus*, от *tres*, род. падеж *trium* — три и *vir* — муж). в Др. Риме: 1) коллегия из трёх лиц, назначавшаяся или избиравшаяся в спец. целях; 2) в период гражданской войны I в. до н.э. союзы влиятельных политических деятелей и полководцев, возникавшие с целью захвата гос. власти». — БСЭ, изд. 3, т. 26, стр. 225 в сокращении.

<sup>3</sup> Том 1, стр. 72 по изданию СПб, 1909 г.: Около 230 г. до н.э. руководителем Великой Синагоги был Антигон из Сихо. «После этого



## Мёртвая вода

---

особо обращает внимание на то, что и во главе Великой Синагоги древней Иудеи приблизительно после 230 г. до н.э. раввины стояли по двое, однако он, будучи носителем индивидуалистического мировоззрения, не смог найти удовлетворительного объяснения этому факту, вызвавшему его удивление.

А высшее жречество древнего Египта стояло особняком и сочетало в организации своей деятельности оба принципа: нечета и чёта. Во времена, предшествующие изходу евреев из Египта, оно состояло из десятки высших посвящённых Севера и десятки высших посвящённых Юга<sup>1</sup>, а каждая из десятков возглавлялась одиннадцатым жрецом, её первоиерархом и руководителем.

То есть, каждый из руководителей десятков, в случае голосований в ней<sup>2</sup>, по своему разумению, будучи наивысшим из посвящённых, т.е. наиболее знающим в составе одиннадцати, поддерживал одно из двух мнений, между которыми могли поровну разделиться ему подчинённые жрецы десятки, знающие меньше чем он по условиям построения иерархии. Это обеспечивало неизбежное принятие определённого решения по каждому из вопросов каждой из команд в целом, хоть на Севере, хоть на Юге, вне зависимости от того, как разделилась во мнениях десятка, подчинённая своему первоиерарху.

Но если обе команды работали вместе, то ситуация “голосований”, в которой мнения разделялись 11 — «за», 11 — «против», не только не была однозначно исключена, но была статистически запрограммирована самими принципами построения системы,

---

Антигона люди, стоявшие во главе раввинского преподавания, ПО НЕИЗВЕСТНОЙ ДЛЯ НАС ПРИЧИНЕ (выделено нами при цитировании), следуют по двое. Самое вероятное то, что этот дуализм означает разхождение точек зрения и тенденций, не доходившее, однако, до раскола».

Но почему именно «разхождение точек зрения и тенденций» не доходило до раскола, это и есть самое главное, оставшееся вне понимания А.Ревилля.

<sup>1</sup> Египет времён фараонов считался состоящим из двух земель: Севера и Юга, объединённых под одной короной фараона. Обе десятки и руководители каждой из команд высшего жречества в совокупности в системе властных отношений Египта реально стояли иерархически выше фараона, хотя в обществе поддерживался культ личности фараона, а не жречества, и фараон обычно обладал достаточно высокой степенью посвящения.

<sup>2</sup> Если первоиерарх допускал такое, а не принимал решение единолично.

## **Отображение полной функции управления...**

поскольку высшие посвящённые первоиерархи, руководившие каждой из десятков были равноправны, а их мнения были равно авторитетны для всех прочих.

Если голоса даже не обеих команд в целом, а только их первоиерархов разделялись поровну между двумя взаимно исключаящими друг друга мнениями в отношении одного и того же вопроса, то равноправие руководителей команд ставило их в положение, в котором они обязаны были вдвоем прийти к общему для них единому мнению.

Таким образом, высшая властная структура древнего Египта математически описывалась весьма своеобразной формулой:

$$2 \times (1 + 10)$$

Конечно, легко представить, что двое наивысших жрецов могли договориться между собой бросить жребий, и какое решение вопроса выпадет по жребию, то и принять. Такой подход к решению проблемы разрешения неопределённости в принятии решения (в случае распределения голосов поровну между двумя взаимно исключаящими вариантами) понятен и приемлем для подавляющего большинства любителей «машин голосования». И построение многих из них на принципе нечётности числа участников голосований играет роль именно такого рода бросания жребия, поскольку мало кто заранее может предсказать, как именно распределятся голоса при синхронном голосовании группы, и на чьей стороне окажется единственный решающий голос.

Однако, хотя по высказанному предположению руководители десятков и могли договориться между собой бросить жребий, но это было бы с их стороны нарушением системообразующих принципов их рабочей структуры « $2 \times (1 + 10)$ », которую умышленно построили и поддерживали при смене поколений таковой, чтобы она статистически запрограммировано допускала возможность разделения голосов поровну между двумя взаимно исключаящими друг друга мнениями по одному и тому же вопросу.

Иными словами, хотя первоиерархи, руководившие десятками высшего жречества, были явно не глупее нынешних демократизаторов и могли догадаться, что такого рода невозможность принятия определённого решения при равенстве числа голосов «за» и «против» легко снимается простым бросанием жребия, но сверх того они понимали и другое: что лучше этого не делать. И именно того, что решение вопроса действительно лучше не отдавать на волю непостижимого случая, а в ряде обстоятельств и не

## Мёртвая вода

---

---

доверять большинству голосов<sup>1</sup>, не понимают наивные сторонники машин голосования; а также и сторонники монархии, заботящиеся об автоматически неизбежном принятии решения по любому вопросу преимущественно минимум в один голос при нечётном количестве участников голосующего “комитета”.

Эта особенность построения рабочей жреческой структуры « $2 \times (1 + 10)$ » подразумевает, что при несовпадении мнений двух равноправных первоиерархов по одному и тому же вопросу, они оба должны были стать участниками какого-то иного процесса выработки и принятия решения, исключающего осознанно непостижимую случайность выпадения жребия а равно единственного решающего голоса. Это — единственное разумное объяснение такому системно выраженному отвращению высшего жречества Египта к принятию решения на основе непостижимости случайного выпадения жребия, а равно и в результате непостижимости случайного перевеса в один голос.

И если рабочая структура « $2 \times (1 + 10)$ » существовала в течение веков без склок между первоиерархами её ветвей и не была заменена структурой выражающей принцип нечётности, то это означает, что первоиерархи действительно умели обеспечить работоспособность системы на основе принципа «ум — хорошо, а два — лучше»<sup>2</sup> и обосновано целесообразно выбрать из двух взаимно исключающих мнений наилучшее, либо выработать третье мнение, превосходящее два прежних несовместных.

Иными словами, они умело осуществляли тандемный принцип в своей интеллектуальной и в психической в целом деятельности, который от них<sup>3</sup> унаследовали и раввины Великой Синагоги древности, вызвавшие непонимание и удивление А.Ревилля своей приверженностью парности безо всяких к тому явно выраженных гомосексуальных причин, чем возможно бы объяснили всё фрейдисты.

---

<sup>1</sup> В нём может выражаться господствующее в обществе заблуждение, следование которому общественно вредно тем более в кризисных ситуациях.

<sup>2</sup> По отношению к машине голосований это означает, что ум каждого из её участников — хорошо, а два ума её руководителей — лучше всякого из составляющих её индивидуальных умов.

<sup>3</sup> Через сопровождавшую Моисея периферию египетского знахарства, введённого в колено левитов.

## Отображение полной функции управления...

---

Однако в обществе *почти всеобщей грамотности, нежелания и неумения думать*, в котором живём и мы, и читатели настоящей работы, одно из наиболее лёгких дел — написать, а равно и прочесть, слова «интеллектуальная деятельность на основе тандемного принципа». Практическое понимание их, а тем более осуществление в своей собственной жизни того, на что они указуют, гораздо труднее, чем прочтение или написание слов.

Первое, что может придти на ум читателю, это воспоминание о тандеме — велосипеде, на котором педали крутят два велосипедиста сразу и согласованно. Для тех, кто не только видел велосипед-тандем, но и ездил на нём не в одиночку, наверняка запомнилась лёгкость полёта в сравнении с велосипедом для одного, возникающая за счёт того, что сопротивление движению у тандема всего лишь несколько больше, чем у велосипеда для одного, а энерговооружённость примерно вдвое выше. Также наверняка памятно и то, что, если Ваш напарник в тандеме еле шевелит ногами, лишь бы ему только не отстать от темпа, с которым лично Вы крутите педали изо всех сил, то Вам будет куда менее приятно, чем везти попутчика на велосипеде для одного.

Примерно также, как в велоспорте, обстоит дело с тандемным принципом в сфере интеллектуальной деятельности: если двое в тандеме нашли пути, чтобы обеспечить *сочетание*<sup>1</sup> своих личностных возможностей, то эффективность тандема превосходит возможности каждого из его участников, а преимущества тандемного принципа «ум — хорошо, а два — лучше» для тех, кто смог его осуществить, очевидны и неоспоримы; если же двое в попытке образовать тандем *не сочетаются*, то тому, чья личностная духовная культура (в смысле части IV настоящей работы) более развита, одному придётся волочь на себе через “полосу жизненных препятствий” и своего напарника, и все тандемные порождения, и это в некоторых ситуациях может оказаться выше его сил даже, если его *единоличностные* возможности и позволяют ему относительно легко пройти всю “полосу препятствий” в одиночку.

Однако, тандемному принципу интеллектуальной деятельности присуща и особенность: в отличие от велоспорта, где тандем, на который можно сесть и поехать, обгоняя велосипедистов-одиночек,

---

<sup>1</sup> В данном случае слово очень точное: тандем это — первый «чёт» в натуральном ряду, образуемый двумя единицами-«нечётами», которые сочетаются между собой.

## Мёртвая вода

---

заведомо зрим и осязаем, все благие тандемные эффекты при интеллектуальной деятельности возникают и проявляются только в случае сочетаемости его участников. Она может быть изначальной, и в этом случае тандем складывается “сам собой” без каких-либо целенаправленных усилий с их стороны, по какой причине может оставаться невидимым для их сознания, занятого другими проблемами, пребывая в области их бессознательной психической деятельности. Если же изначальной сочетаемости нет, а люди не догадываются о возможности достижения ими в деятельности тандемного эффекта, то они и не предпринимают целенаправленных усилий к тому, чтобы, изменив своё отношение к себе и окружающим, обеспечить свою сочетаемость в тандеме.

Это — две причины, по которым тандемный принцип «ум — хорошо, а два — лучше», остался вне разсмотрения разного рода психологических школ: если он осуществился, то о нём *ничего* и говорить, поскольку он — не цель, а средство достижения каких-то иных целей; если он не осуществился, то говорить просто *не о чём за отсутствием предмета разговора*. Мы же уделяем ему большое внимание потому, что он — цель ближняя, которая становится по её достижении средством осуществления иных более значимых целей.

Хотя ещё жречество Древнего Египта опиралось в своей деятельности на тандемный принцип, но методы обучения интеллектуальной деятельности на его основе были в системе посвящений Древнего Египта либо неявными (это более вероятно по нашему пониманию законов сохранения и распространения информации в обществе<sup>1</sup>); либо явные методы были достоянием исключительно наивысших посвящённых (это, на наш взгляд менее вероятно, поскольку кто-нибудь оставил бы, если не прямые указания на него, то иносказательные, а таковые неизвестны).

В пользу высказанного в предыдущем абзаце говорят и те исторические обстоятельства, в которых Египет перестал быть Египтом и сошел “сам собой” с исторической сцены. Это свершилось в результате того, что стоявшая в течение столетий над фараоном и государственностью концептуально властная структура высшего жречества Египта « $2 \times (1 + 10)$ », покинула Египет во времена Моисея вместе со служителями Амона, в период плена египетского внедрившимися в среду древних евреев. Как после этого увял Египет

---

<sup>1</sup> Довольно затруднительно рассказать о том, для чего в культуре «нет слов».



## Отображение полной функции управления...

фараонов, в общем-то широко известно, хотя этот процесс увядания историки и не связывают с исчезновением жреческой рабочей структуры « $2 \times (1 + 10)$ »<sup>1</sup>.

В послесловии И.Кацнельсона к роману Б.Пруса “Фараон”<sup>2</sup> отмечается, что в египетской древности был исторически реальный

<sup>1</sup> Одна, даже возможно не глупая, но вседозволенно игравшая на половых инстинктах мужчин Клеопатра, чьё царствование завершилось самоубийством и присоединением Египта к Риму в качестве провинции, заменить эту структуру не смогла. Но Клеопатра — последняя из череды египетских монархов, правивших без охранительной опеки покинувшей Египет жреческой структуры. На её царствование только пришлось завершение процесса, начавшегося гораздо раньше, и которому она противостоять не могла потому, что это был длительный процесс, недоступный восприятию и пониманию сиюминутно похотливого ума царицы и её окружения.

<sup>2</sup> Этот роман, вышедший в свет в 1895 г. и многократно переиздававшийся в России после 1985 г., — одно из немногих художественных произведений, в котором процессы общественного самоуправления в государстве описаны в художественных образах в их связи с процессом самоуправления глобальной цивилизации. Особая значимость романа в том, что автор верно увидел и описал в этом процессе самоуправления толпо-“элитарного” общества функциональную нагрузку различных устойчивых при смене поколений общественных групп и должностных лиц в структурах государственной и негосударственной власти.

Если в романе выделить управленческую составляющую сюжета, освободив её от второстепенных фактов, придающих зрелищность и душещипательность повествованию, то следует обратить внимание на следующую систему отношений:

- крестьянство и ремесленники, т.е. производительно трудящиеся народные массы, вне сферы их профессионализма в общественном объединении труда — в полной зависимости от деятельности чиновничьего корпуса, олицетворяющего государственный аппарат на местах (сцена “живых картин” в храме);
- вся периферия чиновничества на местах и в отраслях (в армии), численно превосходя центральный аппарат — двор фараона — тем не менее, не способна поодиночке противостоять политике центра и также оказывается от неё в полной зависимости;
- ключевая сцена романа — эпизод народного возмущения, синхронизированного знахарством с солнечным затмением. Она показывает, что и центральный аппарат, во главе со своим номинальным главой фараоном, ограничен в дееспособности деятельностью иерархии египетского знахарства (обычно именуемого «жречеством»), поскольку административная “элита” не способна по своему мировоззрению отличить управленчески значимую

→→→

информацию, от ерунды: для этого ей необходимы консультации знахарей, что позволяет знахарям манипулировать разными слоями общества при помощи дозирования консультаций;

- но оказывается, что и иерархия знахарей Египта, в свою очередь, не свободна в своих действиях, и признавая старшинство Вавилонской иерархии знахарей, вынуждена согласиться с её посланцем и кардинально изменить политику Египта. Это воспринимается благонамеренным фараоном, как вредительство и предательство, поскольку он не принадлежит к числу высших посвящённых, которые будучи верны дисциплине иерархии, не в праве объяснить ему весь поток причинно-следственных обусловленностей в их консультативной, по отношению к государственному аппарату, деятельности.

То есть система отношений: «надгосударственное знахарство - кланы знахарства в государстве - “элитарный” аппарат государственного управления - производительно трудящиеся народные массы» — показана правильно по существу их возможностей и существу их деятельности в толпо-“элитарном” обществе.

Если проводить параллели с современностью, то изменилось только одно: знахарство внутригосударственное и знахарство глобальное — не действуют в обществе столь же открыто, как это было в Египте, и как это показано Б.Прусом в романе.

Знахарство замаскировалось под иные социальные группы, причём правящее в библейской цивилизации надгосударственное знахарство и его местная периферия — отождествились с “элитой” (отсюда и отождествление чиновника церкви К.П.Победоносцева, раздавленного нравственно и мировоззренчески Библией, с верховным жрецом, имевшее место в интеллигенции России при выходе в свет романа в начале царствования Николая II; дело в том, что жречество древности и последующее социальное знахарство отгораживались культом от толпы, но сами не были раздавлены авторитетом культа); а внутригосударственное знахарство, которое не продалось надгосударственному глобальному и не было раздавлено им мировоззренчески, из сферы управления жизнью общества и консультирования государственного аппарата было вытеснено в сферу “костоправства” и простонародной бытовой магии, хотя временами оно активизировалось и в политике через “орденские” структуры простонародья.

Наряду с этим, следует отметить, что и Б.Прус — продукт библейской цивилизации и также по каким-то, ему свойственным причинам, внёс лепту в охрану её стабильности. Это выразилось в отражении в романе еврейско-ростовщической темы:

- ростовщичество, по сюжету романа душившее Египет, “списано” на сошедших с исторической сцены финикийцев, отсутствующих в нашей современности как живая национальная культура.



## Отображение полной функции управления...

---

верховный жрец Амона в Фивах Херихор, который занял египетский престол, устранив Рамзеса XII, исторически реального последнего фараона XX династии (что послужило Б.Прусу реальной основой для сюжета романа). В этот период Египет разпался на две части, а в последствии стал добычей иноземцев, по мере того, как отсебятина и невежество “элиты” и жречества, деградирующего до уровня сиюминутно алчного знахарства, приводила к прогрессирующему падению качества управления, которое и завершилось спустя несколько столетий при Клеопатре окончательным крахом.

И.Кацнельсон, как и многие другие, не обращают внимания на то, что эти реальные события краха XX династии и воцарения

---

- возлюбленная юного фараона, вступившего в конфликт с высшим жречеством, Сарра и её сын еврей-наследник египетского престола — невинные жертвы деспотизма иерархии знахарства. Нечто подобное имело место и в юности у Николая II: возлюбленная еврейка была, но третье отделение и Александр III вмешались своевременно, и до гражданского или церковного брака и еврея претендента в наследники дело не дошло.

Злобному и деспотичному знахарству Египта в романе мимоходом противопоставлен Моисей, который характеризуется жрецом-персонажем как «жрец-отступник», нарушивший клановую дисциплину иерархии, вследствие чего Сарра на реке разпеваает открыто священную песню, в которой возпеваётся Единый Всевышний Бог. Это знание в Египте было уделом высших посвящённых, сокрытым в храмах, и не подлежало пропаганде в народе, поскольку вело к уничтожению земной иерархии знахарства за ненадобностью в той культуре, к которой призвал Моисей.

Но, намекнув на эту правду, Б.Прус не процитировал внутрисоциальную доктрину Библии, согласно которой ростовщическое властвование над государствами и народами — не удел сошедших с исторической сцены финикийцев, а удел исторически реального и современного Б.Прусу и нам еврейства, чьи предки отвергли миссию просвещения всех народов истинной религией, предложенную им через Моисея, дабы защитить и их самих от деспотизма египетской иерархии, избравших еврейство в качестве орудия осуществления мирового господства.

Тем самым, вне зависимости от намерений Б.Пруса, эта доктрина ростовщического паразитизма отождествилась по умолчанию с учением Моисея, пророка Всевышнего Бога, к чему нет никаких религиозных и исторических причин. А сочувственное отношение читателя к безвинно погибшим Сарре и её сыну, также по умолчанию должно разпространиться и на всю диаспору еврейства, осуществляющую эту доктрину ростовщической тирании на протяжении истории.

## Мёртвая вода

верховного знахаря в качестве фараона имели место ПОСЛЕ ИЗХОДА ЕВРЕЕВ из Египта, известного по Библии. То есть после того, как Египет уже разродился глобальной доктриной рабовладения на основе ростовщической тирании еврейских кланов, подконтрольных наследникам иерархии египетского Амона (библейского в общем, и церковно православного Аминя, Аменя, А.Мёня, в частности).

После начала этой агрессии методом “культурного сотрудничества”, глобальному знахарству, извратившему заповедями ростовщичества и расизма Откровение, переданное через Моисея, культура Египта как государственного образования стала мешать. В целях обеспечения принципа «концы в воду»<sup>1</sup>, хозяевами иерархии в лице его высших посвящённых был нарушен принцип выработки решения двумя параллельными и равноправными её ветвями « $2 \times (1 + 10)$ ». Тем самым исторически реальному Херихору<sup>2</sup> была предоставлена возможность стать единственным дееспособным первоиерархом той ступени знахарства, которую обошли стороной

---

<sup>1</sup> А равно и начала истории нынешней библейской цивилизации — в воду Леты (реки забвения древнегреческой мифологии).

<sup>2</sup> Существует одна байка-быль, подтверждающая то, что Сталин не только читал роман Б.Пруса “Фараон”, но и хорошо разобрался в том, как его сюжет соотносится с жизнью:

*Академику-философу Митину позвонил секретарь Сталина Поскрёбышев:*

*— Товарищ Митин, считаю необходимым сообщить вам, что товарищ Сталин упомянул вас при обсуждении проблем экспертизы по поступающим в ЦК идеологическим документам: «Он же наш хирахир».*

*— У Митина задрожали колени. Двое суток они с женой рылись в словарях и энциклопедиях и гадали, что могло значить слово «хирахир». На всякий случай приготовили допровскую (допр — дом предварительного заключения) корзинку со всем необходимым. Отчаявшись, они стали звонить друзьям и знакомым, но никто не знал, что такое «хирахир». Наконец звонок на сороковом какой-то аспирант неуверенно предположил:*

*— Кажется, в «Фараоне» у Пруса есть герой Хирахор.*

*— Следующую ночь супруги Митины листали Пруса. Хирахор оказался жрецом — душеителем всего нового и передового. «Слава Богу!» — обрадовались супруги и легли спать.*

Об этом сообщает Е.А.Прудникова в книге “Сталин. Второе убийство” (СПб.: Изд. Дом «Нева», М.: ОЛМА-ПРЕСС Образование, 2003 г., стр. 37). (Сноска 2004 г.).

## Отображение полной функции управления...

при посвящении в глобальные планы, дабы она, оставаясь в Египте, не путалась под ногами у претендентов на мировое господство.

Возможно, что, не понимая существа и эффективности тандемного принципа выработки решения и единоначалия при его осуществлении в жизни (это лежало на фараоне и иерархии чиновничества), будучи не посвящённым в целесообразность построения системы управления Египтом при смене поколений, под властью которой Египет жил в течение нескольких тысячелетий, реальный Херихор — индивидуалист по своим нравственным идеалам и мировоззрению — сам устремился к единоличной высшей государственной власти и занял должность фараона. Это было ему позволено устремившейся к глобальной безраздельной внутрисоциальной власти жреческой *неформальной* системой « $2 \times (1 + 10)$ » потому, что она более не нуждалась в том, чтобы властные структуры Египта по своим возможностям превосходили властные структуры других государств. С точки зрения *неформальной* структуры « $2 \times (1 + 10)$ », ставшей надгосударственной и международной, все государства должны были уступать ей в эффективности властных структур, а их культуры должны были быть унифицированы и в этом смысле. Переход в Египте к монархии, в которой монарх в системе общественных иерархий выше служителей культа, по прежнему именуемых «жречеством», и решал именно эту задачу. Это было потерей устойчивости системы общественного самоуправления древнеегипетского регионального толпо-“элитаризма”, которая до того поддерживала жизнь египетской региональной цивилизации на протяжении более чем 2000 лет, выводя её даже из случавшихся военных и социальных катастроф (катастроф управления) без потери самобытности её культуры.

Так древнеегипетская жреческая система « $2 \times (1 + 10)$ » — благодаря тандемному принципу более совершенная и безошибочная в выработке решений чем “нечётные” системы — перестала довлеть над единовластием его царей и некоторое время существовала в скрытном состоянии в среде иудеев. Позднее она проявилась открыто своей верхушечной частью в лице двух высших раввинов, возглавлявших Великую Синагогу древности примерно с 230 г. до н.э. на протяжении всего исторического времени, пока Древняя Иудея, в свою очередь, не принуждена была ею же сыграть после

## Мёртвая вода

---

---

первого пришествия Христа в древнеегипетскую “игру” «концы-начала — в воду (Леты<sup>1</sup>)».

Это в общем-то и всё, что можно выявить из общеизвестной истории о роли тандемного принципа в прошлом. Прежде чем переходить к анализу его возможностей в современности и в перспективе следует отметить, что психика представителей древнего жречества, действовавших на основе тандемного принципа, явно отличалась от психики другой части жречества, людей подобных Херихору, предпочитавших осуществлять управление на основе единоличностных возможностей; а кроме того, и психика остального населения, не принадлежавшего жреческим структурам, большей частью отличалась от психики высших иерархов<sup>2</sup>.

Именно из-за особенностей в строе психики и самодисциплины свойственной высшему жречеству, освоившему тандемный принцип интеллектуальной деятельности, по отношению к нему неприменимы общепонятные для толпы прошлого и настоящего подкупа и силового или иного шантажа оппонента при несогласии с его взглядами. И те, кто думает, что среди дееспособного высшего жречества подкуп одного первоиерарха другим либо шантаж были возможны, должны ответить себе на вопросы: чем могли подкупить друг друга люди, чьё слово реально было более властно, чем слово фараона, воспитанные с детства так, чтобы им не быть невольниками инстинктов и страстей, даже если бурей дурных страстей увлечено почти всё подвластное им общество? какие могли возникнуть между ними личные склоки, если их *ограниченные* физиологические и культурно обусловленные (в силу воспитания) потребности гарантировано могли быть удовлетворены всею мощью египетского государства<sup>3</sup>, не малой даже по понятиям нашей современности, тем

---

<sup>1</sup> В древнегреческой мифологии Лета — река забвения, пересекая которую души умерших утрачивали память о прошлой жизни.

<sup>2</sup> Знания же, которыми обладали представители разных общественных групп, выраженные в той или иной терминологии и символике, — всего лишь “приданое” к строю психики. Поэтому возможность или невозможность осуществления тандемного принципа в интеллектуальной деятельности вовсе не в образовательных цензах различных социальных групп.

<sup>3</sup> Со времён древнего царства, т.е. с самого начала известной ныне истории цивилизации Египта, в Египте существовал «Дом жизни» — жреческая структура, образно говоря объединявшая в себе информационные возможности нынешних Академии наук СССР и



## Отображение полной функции управления...

---

более что склоки уничтожили бы жизнеспособность структуры «2 × (1 + 10)», которая обеспечивала их в жизни всем, делая их почти полностью независимыми от общества и его “мнения”, которое они сами же во многом и формировали?

Но это означает, что будучи основой для ликвидации и разрешения разного рода “недоразумений”, тандемный принцип для его осуществления сам требует ясного разумения определённых вещей и волевого согласования с такого рода разумением поведения каждого из участников тандема.

Прежде всего необходимо понять и смириться с тем, что концепция единоличного “авторского права”, “права на интеллектуальную собственность”, которая на Западе рассматривается как одна из основ их цивилизации, препятствует осуществлению свободной интеллектуальной деятельности и совершенствованию духовной культуры в обществе как вообще, так и на основе тандемного принципа, в частности.

Тандемная интеллектуальная деятельность основывается во всех без исключения случаях на признании объективности факта самостоятельного бытия всех тандемных порождений и подчинении этому довлеющему над тандемом факту своего поведения каждым из его участников. То, что рождается в результате интеллектуальной деятельности на основе тандемного принципа, не является продуктом интеллектуальной деятельности кого-либо одного из участников тандема. И в продукте тандемной деятельности реально невозможно разграничить “авторские права” каждого из его участников на отдельные искусственно вычленённые составляющие *целостного продукта* тандемной деятельности<sup>1</sup>.

---

властные возможности спецслужб. По первому требованию Дома жизни, хозяйственная система Египта обязана была обеспечить его всем заказанным в потребном количестве без каких-либо пререканий.

<sup>1</sup> Подобно тому, как это имело место в справках, требуемых ВНИИГПЭ о вкладе каждого из участников коллективной авторской заявки на изобретение. В составе документов заявки на изобретение была справка, из которой можно было узнать, что “Вася” предложил техническое решение; “Петя” разработал формулу изобретения; “Коля” провёл поиск по архивам патентных служб и т.п. А вознаграждение за изобретение должно быть поделено между участниками в пропорции «x : y : z».

Этот юридический бред, с точки зрения юриста возможно выглядит красиво, и возможно, что действительно “Вася” непревзойдённый разработчик, однако неспособный связать двух слов; “Петя” как



## Мёртвая вода

---

Последнее обусловлено тем, что тандемный принцип в его осуществлении во многом подобен игре в домино в том смысле, что вклад одного участника в порождаемый ими продукт тандемной деятельности обусловлен предшествующим вкладом другого и, в свою очередь, предъявляет требования к последующим вложениям их обоих. Именно в силу этого все тандемные порождения и обладают самостоятельностью *бытия, при котором присутствуют участники тандема*. В тандеме ни один из его участников не обслуживает интеллектуальную деятельность другого<sup>1</sup>.

Сказанное — ключи к осуществлению тандемного принципа в жизни, а не правила, придуманные для некой интеллектуальной “игры”, которые возможно изменить по своему произволу, в результате чего получатся правила другой “игры”, после чего возможно выбрать ту “игру”, которая более соответствует нраву.

Каждый человек, будучи частью объективного мира, обладает только ему свойственными личностными особенностями, что получило название “субъективизм”. В общественной жизни людей именно субъективизм исследователей, учёных, разработчиков является источником появления в культуре новых знаний и навыков.

---

разработчик — исчезающе малая величина, но непревзойдённый крючоктвор, способный юридически безупречно обосновать, что колесо изобретено им и его приятелями; а “Коля” же может убедительно показать со ссылками на патентные архивы, что прототипом изобретенного ими колеса послужила обыкновенная всем известная шестигранная гайка.

Но чаще было так, что несколько человек, взаимно дополняя и поддерживали друг друга и в разработке, и в формулировке, и в патентном поиске (если таковой вообще проводился), а кроме того в заявку было вписано и несколько непричастных к самой работе паразитов, большей частью административных лиц, от которых зависело принятие решения о внедрении. И после того, как определился состав авторского коллектива, формальные требования справки об участии были удовлетворены кем-то одним, кто взял на себя делопроизводство при высылке материалов заявки во ВНИИГПЭ (аббревиатура, за которой скрывается Государственный институт патентной экспертизы, породивший и поддерживавший этот юридический маразм на протяжении десятилетий бытия СССР, подрывавший дееспособность советской науки и техники и плодивший в ней паразитов на руководящих должностях).

<sup>1</sup> В высшем жречестве Египта вся десятка обслуживала деятельность своего первоиерарха, но ни один из первоиерархов не обслуживал другого.



## **Отображение полной функции управления...**

Но он же является и основным источником ошибок, произтекающих из разного рода ограниченности и недостаточности субъекта. Если кто-либо высказывает мнение, не совпадающее с общепринятым, господствующим, то достаточно часто его упрекают словами: “А-а-а... Это *твоё* мнение...” Однако, в подавляющем большинстве случаев упрекающие других подобным образом в том, что те имеют *своё* мнение, предпочитают не задумываться о содержании этого мнения и о том, насколько сообразно и соразмерно в нём выражено объективное течение событий жизни, а в чём конкретно субъективное мнение ошибочно и какие особенности психической деятельности высказавшего его человека нашли своё выражение в этих ошибках.

Если задаться именно этими вопросами, то всё уничтожающий скептицизм и нигилизм «А-а-а... Это твоё мнение» преобразится в одну из двух составляющих тандемного принципа. Если ответы на такого рода вопросы не будут отвергнуты носителем мнения «А пошёл ты... Кто ты такой, чтобы учить меня?!», то он тем самым начнёт свою часть тандемной деятельности, в результате чего его первоначальное мнение может измениться, но кроме того новому мнению будет сопутствовать и некое мнение о напарнике как о человеке и как о носителе определённых знаний и навыков.

Если напарник не отвергнет это мнение по вопросу и сопутствующее ему мнение о себе, и не прервёт обсуждение, то он может завершить первый такт тандемного действия порождением третьего мнения, в каких-то своих особенностях отличающегося от исходных мнений каждого из них по одному и тому же вопросу. Этому третьему мнению по рассматриваемому вопросу неизбежно будет сопутствовать необходимость изменить свои самооценки для каждого из участников тандема в отношении тех или иных своих личностных качеств, знаний и навыков. Если при этом затронуты достаточно серьёзные вопросы, то возможны как крах личности, упорствующей в своей приверженности несообразным и несоразмерным Объективной реальности мнениям, так и её преобразование.

Тандемные эффекты в интеллектуальной деятельности есть следствие того, что с точки зрения здравого смысла каждого из участников тандема субъективизм его напарника является особым рода “ножницами”, срезающими с порождений тандемной деятельности ошибки, возникшие вследствие субъективизма каждого из них; по отношению же к личности человека субъективизм его напарника является кузнечным молотом, а тандемные порождения — наковальной. В результате такого рода взаимной “кузнечной”

## Мёртвая вода

---

---

обработки от личности отслаивается довольно много всевозможной “шелухи” ошибочного субъективизма, нашедших выражение в его личном вкладе в продукт тандемной деятельности. Этот процесс тем более психологически болезнен и неприятен, чем более личность притязает на “интеллектуальную собственность” в отношении порождений тандемной деятельности и их составляющих и чем больше превозносится над окружающими в самомнении<sup>1</sup>. Когда начинается обработка личности в кузнице тандемных отношений, то с некоторых слетает так много шелухи, что от них мало что остаётся и некогда величавшаяся личность просто теряется в этой шелухе. И именно боязнь потерять лицо в такого рода обработке, свойственная эгоистичному индивидуализму, является главным препятствием, которое необходимо преодолеть, чтобы на практике убедиться, что «ум — хорошо, а два — лучше».

Из этого можно понять, что тандемный эффект тем более ярко выражен, чем более различен тот жизненный опыт, который запечатлён в душах участников тандема и чем более свободно и доброжелательно каждый из них относится к другому. И соответственно тандемный эффект исчезает в ситуациях, подобных басне И.А.Крылова “Кукушка и петух”, когда “Кукушка” хвалит “Петуха” за то, что хвалит он “Кукушку”. В среде же индивидуалистически мыслящей интеллигенции гораздо чаще приходится встречаться с тандемами, подобными птичьему, описанному И.А.Крыловым и самозабвенно занятому взаимным возхвалением; причём один и тот же “интеллектуал” может поочередно быть участником нескольких тандемов взаимного возхваления. Но если хотя бы один из участников взаимного возхваления перейдет к осуществлению принципов тандемной деятельности, то он рискует потерять своего напарника и хвалителя,

---

<sup>1</sup> Анализ писаний В.И.Ульянова и Л.Д.Бронштейна (Троцкого) показывает, что если бы они смогли преодолеть их собственные вождистские амбиции и взаимные оскорбления, которыми они осыпали друг друга на протяжении более чем десяти лет, то на основе того, что написал каждый из них сам по себе, в тандемной деятельности они могли бы освободиться от ошибок, порождённых их субъективизмом, и вместе вывести коммунистическое движение в России и в Мире из прокрустового ложа сценария библейского проекта завоевания мирового господства методом культурного сотрудничества. Об этом см. работу ВП СССР «Троцкизм-“ленинизм” берёт “власть”».

## **Отображение полной функции управления...**

---

которому “кузнечная обработка” его сомнений неприятна и оскорбительна.

Интеллектуальная деятельность в тандеме протекает как прямое общение людей, в котором происходит обмен субъективной информацией между ними. Этот обмен тем более эффективен чем, чем более сосредоточено внимание каждого на его напарнике. Такого рода информационный обмен может продолжаться без перерыва довольно долго; он может возобновляться после неоднократных перерывов, которые могут на многие годы прерывать обсуждение какой-то определённой проблематики. Длительная продолжительность такта тандемной деятельности и характер информационного обмена между людьми даёт ответ на вопрос, почему «третий — лишний» и почему ещё более избыточны четвёртый и последующие умы.

В наиболее зримом виде информационный обмен между людьми протекает как беседа. Человек может говорить, обращаясь и к единственному собеседнику, и ко множеству слушателей. Но подавляющее большинство людей может отслеживать и анализировать течение мысли в повествовании только одного собеседника. Третий, пытающийся стать участником беседы, отвлекает на себя внимание слушателя, разрушая тем самым тандемный процесс. Это не значит, что во всех без исключения случаях третий должен быть удалён за пределы сферы беседы, но если он понимает тандемный принцип, то, присутствуя при тандемной деятельности других, он обязан сделать себя незримо прозрачным для них либо слиться с фоном окружающей обстановки. Но это только одно ограничение налагаемое на третьего тандемным принципом.

Другое обстоятельство проявляется несколько иным образом. Конечно, триумvirат, как и всякий более многочисленный “комитет” вплоть до парламента или съезда, может работать в политандемном режиме, когда его участники попеременно образуют тандемы в разном составе. Но в подавляющем большинстве случаев это приведёт только к замедлению работы “комитета” без существенного выигрыша в качестве выработанного им решения. Причина этого в том, что подавляющее большинство образуемых участниками “комитетов” тандемов, занятых какой-то определённой проблемой, окажется примерно одинаковой эффективности. Но с течением времени по отношению к каждой проблеме выявится несколько

## Мёртвая вода

---

---

лидирующих в области этой проблематики тандемов, один из которых в состоянии заменить всю совокупность остальных<sup>1</sup>. Кроме того, в многочисленном “комитете” далеко не во всех сочетаниях их участников возможно быстрое образование работоспособных тандемов, что приведёт к фракционным склокам, известным каждому парламенту, дополнительным потерям времени и снижению добротности выработанного “комитетом” решения.

Политандемный принцип эффективен при обработке спектра проблем, весь круг которых и глубина понимания выходят за пределы возможности одного человека. Это приводит ещё к одной особенности тандемного принципа, которая обладает решающей значимостью именно в политандемном варианте при обработке спектра проблем: участник тандемного процесса не вправе лгать, потому что далеко не всё им высказанное возможно перепроверить другим участникам политандемного процесса, но высказанное им заведомо ложное мнение, будучи принято другим участником политандемного процесса в качестве истинного, может послужить основой для выработки глубоко ошибочного решения, весьма тяжкого по своим последствиям.

Если же разсматривать некий тематически определённый спектр множества проблем, то в политандемном принципе осуществим один из способов взаимодействия индивидуальной психики (и интеллекта, в частности) с коллективной психикой (и коллективным интеллектом), частью которой является индивид — участник тандема. По этой причине, тем, кому оголтелый эгоистичный индивидуализм не позволяет действовать на основе тандемного принципа, лучше помалкивать о соборности и коллективизме. Пока индивид не научится деятельности на основе тандемного принципа в его отношениях с другими людьми, вместо соборности вообще и соборности в Святом Духе в частности, он будет порождать более или менее ярко выраженную коллективную шизофрению; распространение заведомой лжи по отношению к коллективной психике является одним из способов её шизофренического

---

<sup>1</sup> Разумно предположить, что первоиерарх каждой из древнеегипетской десятки работал с нею в политандемном режиме, а каждый из её участников специализировался в какой-то определённой области деятельности.

Голосовались, если когда и голосовались, только общие вопросы, в которых так или иначе понимали все.

## **Отображение полной функции управления...**

---

дробления<sup>1</sup>. Выраженное на практике в тандемных порождениях освоение тандемного принципа деятельности — первый преодолённый рубеж, открывающий пути к соборной жизни индивидов.

Если смотреть на бытие вида Человек Разумный, то благодаря обоим видам тандемный принцип, основанный на осмысленном отношении к жизни мужчины и женщины, что невозможно без интеллектуальной деятельности **обоих**, является альтернативой жизни вида и его популяций под водительством общеживотных инстинктов и их культурных оболочек и продолжений. Иными словами тандемный принцип интеллектуальной деятельности — генетически запрограммированная норма для человеческого строя психики.

Однако, в отношениях мужчины и женщины он невозможен, если мужчина придерживается общеразпространённого взгляда «бабы — дуры, а умные бабы — самые яркие дуры», оставаясь при этом невольниками половых инстинктов, безоговорочно подчиняющих его «дурам».

Кроме того, в отношениях мужчины и женщины, как и во всех других семейно и сексуально не обусловленных случаях, тандемные эффекты неосуществимы тем в большей мере, чем более каждая из сторон устремляется к обладанию второй стороной и всеми тандемными порождениями в качестве своей неотъемлемой принадлежности и собственности. Главным тандемным порождением в жизни мужчины и женщины являются их дети, а основное содержание тандемного процесса в их отношениях — воспитание детей так, чтобы их дальнейшее самовоспитание в течение всей жизни было общественно и биосферно благоносным.

В отношениях мужчины и женщины выражена только *определённая узкая область* более широкого поля тандемных эффектов в жизнедеятельности людей, *которая требует осмысленного отношения* ко всему в ней возможному, допустимому и недопустимому, а также и к реально происходящему. Соответственно, при переходе от жизни под водительством

---

<sup>1</sup> Именно по этой причине всякая ложь работника государственного аппарата либо частного предпринимателя или иного администратора — преступление с непредсказуемыми заранее последствиями, достойное, если не смертной казни, то безжалостного устранения его из сферы общественного управления в иную, где от его лжи будет зависеть минимальное количество людей.

## Мёртвая вода

---

---

инстинктов к жизни осмысленной, пожелавшей того паре, чьи взаимоотношения не вполне ладны, ещё только предстоит стать четой (чета, в данном контексте, — не в смысле вообще двое, а в смысле и двое, и ладно сочетающиеся чертами своих характеров и личностными возможностями с Объективной реальностью). Но для того, чтобы стать такой *четой* им необходимо выработать в тандемной интеллектуальной деятельности единство мнений по многим вопросам их личностных отношений и жизни вообще, как из числа затронутых в настоящей работе, так и из числа оставшихся вне рассмотрения здесь. И только после этого жизнь их будет вполне ладной, если каждый из них в жизни будет следовать выработанному вместе единому мнению, а оно будет в ладу с Божьим промыслом, биосферой Земли и Космосом.

\*                    \*  
\*

Однако в толпо-“элитарном” обществе выход на тандемный принцип и его освоение затруднены субъективными факторами и неприятны. Отстройка от субъективизма мышления — всегда вскрытие его ошибок, что крайне неприятно для “самолюбия” толпаря из интеллектуальной “элиты”, осваивающего тандемный принцип. В нём главное докопаться, почему по одному и тому же вопросу двое приходят к различным выводам, когда пользуются одной методологией и одной и той же, казалось бы, фактологией. Когда внешние оценки интеллектуальной мощи и её достижений оказываются ниже внутренних самооценок сознания и подсознания, то это очень часто затмевает всё и вызывает бурю бессмысленных эмоций, в которой тонет истина. Правильное мнение, указывающее на ошибку, может быть даже оскорбительным по форме (это, конечно, плохо), но оно от этого не перестаёт быть правильным по содержанию; поэтому оно не должно быть отброшено из-за “неприемлемости” формы. Истину надо уметь принимать в любой форме. Отсюда вытекает то, чему всегда учили святые подвижники всех церквей: личное смирение. Личное смирение — не непротivление злу насилием, а отрешённость, позволяющая увидеть мир, в том числе и свой внутренний, таким, каков он есть. И только после этого родится внешнее или внутреннее действие, отвечающее целесообразности бытия, а не взрыву эмоций “оскорблённого” себялюбия.

После преодоления этого психологического барьера результаты любой деятельности человека воспринимаются как самостоятельное

## Отражение полной функции управления...

жизненное явление, далее развивающееся независимо от него, лично ему не принадлежащее, хотя и порождённое им и потому несущее печать его личности. Общество заинтересовано в совершенствовании произведения личной деятельности, ставшего его достоянием и личностный аспект его творца представляет для здравомыслящего общества интерес лишь в той степени, в какой способствует устранению изъянов этого произведения. Это позволяет сгладить личные трения и в тандеме, и в жизни, поскольку плоды деятельности — содержательная сторона — первенствует над личностной их окраской.

“Интеллигенции” толпо-“элитарного” общества свойственно любованье своей и чужой реальной и иллюзорной интеллектуальной мощью и благонамеренностью, даже если эти мощь и благонамеренность дают только иллюзорные основания к этому любованию; а также свойственно возхищение, или открытое, или в глубине души. Тандемный принцип эффективен только после того, как пришло осознание факта, что личная интеллектуальная мощь человека со всеми её достоинствами и уязвимостями — достояние общества в целом и тандема в частности. А благонамеренность, не ставшая благодеянием, рано или поздно вянет или становится злодеянием. Поэтому причин для открытого либо скрытого любования ими у человека нет, а следовательно, нет причин и для личных антагонизмов по поводу разхождения во мнениях по одному и тому же вопросу. Но поскольку разхождение во мнениях говорит об их неполноте, ошибочности, каких-то нарушениях целостности мировоззрения, то это представляет потенциальную опасность для общества. Потенциальная опасность требует устранения до того, как станет бедой, и потому необходимо докопаться до субъективных причин, вызывающих несовпадение мыслей по одному и тому же вопросу, затрагивающему более, чем личные интересы.

ОТКРЫТО методологическая платформа партии, ориентированная на размывание толпо-“элитарного” разделения общества, делает партию, общественное движение опорой общественного предиктора. Руководство партийных структур в любом регионе не должно содержать в своём составе выходцев из иудейских кругов и состоящих с ними в семейных связях более, чем их доля в составе населения данного региона. При этом партия, общественное движение могут быть юридически и организационно оформлены, хотя непосредственно общественный предиктор в юридическом и организационном оформлении не нуждается и может пребывать как внутри партии, так и вне её одновременно.

## Мёртвая вода

---

---

По этим причинам официальное руководство, администрация партии не являются её вождями в традиционном понимании этого слова. Профессиональная концептуальная деятельность, особенно в кризисном периоде, плохо совместима с большой административной нагрузкой. Поэтому *реально* партийное руководство всех партий — либо профессиональные заклинатели толпы, либо выходцы из мозговых трестов партии, в прошлом занятые концептуальной деятельностью, либо хорошие организаторы, партийные менеджеры своего рода. По отношению к предиктору они являются просто его представителями. Это же касается и подлинно коммунистической партии с ОТКРЫТО методологической платформой в период вывода её общества из толпо-“элитаризма”. Функция “заклинания толпы” всё равно остаётся: меняются цели этого “заклинания” — толпа должна перестать быть толпой. Отличие — в открытости методологии, что даёт понимание для всех, её разумеющих, об автократии — самовластии — высшего из видов внутриобщественной власти — концептуальной. Это и есть тождество демократии и автократии и выход общества на качественно новый этап развития.

Из того, что ранее была показана неэффективность управленческой деятельности парламентаризма, вовсе не следует, что выборные процедуры из жизни общества следует упразднить и вернуться к принципам формирования управленческого корпуса, существовавшим в неограниченных монархиях. Не следует впадать из либерализма в верноподданность.

Необходимо возродить избрание депутатов от производственных коллективов, поскольку, кто что из себя представляет, лучше всего видно на производстве, а не на предвыборных митингах и теледебатах. При этом и избирательная кампания будет обходиться дешевле. Территориальный принцип должен быть сохранён для неработающих граждан и различных мелких организаций, не могущих выдвинуть своего кандидата.

Частные собственники средств производства коллективного пользования (не семейного), директораты акционерных и т.п. компаний и все прочие капиталисты, если такие будут узаконены, должны быть лишены всех прав участия в избирательных кампаниях и прежде всего права прямого спонсорства, поскольку они по своему социальному положению и без того принадлежат сфере управления. Но лучше всё же не доводить дело до восстановления класса капиталистов.



## **Отражение полной функции управления...**

---

Избрание в депутаты должно означать вовсе не то, что человек немедленно по получении им депутатского удостоверения имеет право засесть в соответствующем выборном органе или его исполнительном аппарате, начать формировать управленческие решения и проводить их в жизнь. В современных условиях нашего общества это не может не быть (и есть) ничем иным, кроме как некомпетентным (хотя и благонамеренным) вмешательством толпы в процесс управления. Перестройка с 1987 г. по настоящее время ярко показала последствия такого вмешательства во всех сферах жизни общества.<sup>1</sup> Избрание депутатом означает, что люди оказали человеку доверие, и чтобы оправдать их доверие, он должен обрести определённые теоретические знания, на основе которых он сможет в дальнейшем развить свой управленческий профессионализм. Для этого ему необходимо предоставить время (2 — 3 года) и создать условия, чтобы он мог: освоить скорочтение и машинопись (компьютерную грамотность); освоить фактологию истории и увидеть региональный, общегосударственный и глобальный исторический процессы; выработать в себе философскую культуру, чтобы предвидеть последствия своих действий для общества; получить минимум знаний в области общей теории управления, её приложений, социологии, социальной и индивидуальной психологии экономики — общемировой, общегосударственной, региональной; прочитать Библию, Коран, переводы Талмуда, наиболее важные мировоззренческие работы активных политических течений, ЭПОСЫ НАРОДОВ СССР и ряда стран. После этого перед его сознанием должна предстать общая картина взаимной вложенности процессов в природе и обществе и он должен познакомиться с существующими концепциями исторического прошлого, тенденций современности и концепциями развития общества в будущем. Он должен получить доступ к архивам того выборного органа, в который он избран, чтобы войти в курс дела.

После этого он должен честно ответить на вопрос: готов ли он нести БРЕМЯ власти за зарплату (с учётом доступа к фондам общественного потребления), не более, чем среднюю, в подконтрольной ему сфере деятельности. Если он ответит «да», то он может приступить к исполнению своих депутатских обязанностей. Если ответит «нет», то повышение его образовательного уровня и

---

<sup>1</sup> Реформы после 1991 г. показали это ещё более ярко.

## Мёртвая вода

---

философской методологической культуры всё равно скажется в будущем как общественное благо.

Путь к реальной демократии может пролегать только через создание системы своего рода “детских садов” для народных избранников всех уровней, иначе они несут с трибун вздорный “детский лепет” и дискредитируют им Советскую власть<sup>1</sup>, как власть, неспособную к безкризисному управлению. В “детском саду” депутат должен работать сам над собой главным образом, но ему должна быть предоставлена квалифицированная методическая помощь по освоению определённых специальных навыков.

Интенсивность курса подготовки требует пансионатного принципа организации “детских садов”, где бы депутаты под наблюдением тренеров и врачей сочетали профессиональную самоподготовку с физической нагрузкой. Выпивка, спустя какое-то время и курение, развратный образ жизни должны лишать права на прохождение курса депутатской профессионализации с лишением полномочий<sup>2</sup>. Такого рода подготовка депутатов к деятельности требует больших общественных затрат, поэтому депутат должен отдавать себе отчёт в том, что он не принадлежит сам себе, а власть — это служение народу, и всё это делается не для его личной “элитаризации”, а чтобы он не наломал дров, приступив к депутатским обязанностям.

Состав депутатского корпуса по завершении профессионализации должен отражать национальный, классовый (кроме капиталистов), еврейский и профессиональный состав населения региона. Это не значит, что необходимо тянуть за уши в “детском саду” до диплома всех; это означает, что по мере отсева неспособных должны избираться новые кандидаты для подготовки в необходимом количестве.

Управление должно быть профессиональным и обеспечиваться структурным и безструктурным способом на каждом уровне

---

<sup>1</sup> После ликвидации Советской власти народные избранники, утратив идеологическую дисциплину, с ещё большим успехом дискредитируют и западно-демократическое общественное устройство, которое попытались внедрить в России. Это вода на мельницу реставрации “советской власти” на основе психологии троцкизма и какой-то, возможно подновленной троцкистско-марксистской идеологии.

<sup>2</sup> Люди не должны быть заложниками правления говорящей человекообразной обезьяны, подневольной инстинктам и наркотическому бреду.

## **Отображение полной функции управления...**

ответственности и общественной значимости, т.е. должен быть аппарат<sup>1</sup> управления. Это означает, что должен быть профессиональный предиктор, формирующий и корректирующий концепцию управления НЕПРЕРЫВНО. И профессиональный программно-адаптивный модуль, юридически подчинённый предиктору и проводящий концепцию в жизнь структурным и безструктурным способом. Может случиться так, что необходимые профессионалы не будут найдены в составе депутатского корпуса. В подобных случаях структуры предиктора и программно-адаптивного модуля должны иметь право и реальную возможность привлечь для работы в своём составе необходимых им специалистов. Максимальная квота для таких включённых специалистов предлагается 1/3 от общей численности нетехнического состава аппарата; не менее 1/3 аппарата из состава депутатского корпуса очередного избрания; не менее 1/3 из состава депутатских корпусов прошлых избраний (последнее необходимо для накопления профессионализма структурой и обеспечения преемственности в политике и человеческих отношениях).

Это должно способствовать накоплению профессионализма аппаратом управления и позволяет сочетать выборное начало с административным назначением на должности.

Отношения депутатского корпуса и аппарата должны быть подобны отношению воды и плавающей в ней губке — структуре аппарата; депутатский корпус должен облекать и пронизывать структуры аппарата.

Внутри аппарата начальник отвечает за приказание, указание, директиву, подчинённый — только за выполнение или невыполнение директивы. Депутатский корпус, занятый вне аппарата не вправе вмешиваться в процесс функционирования аппарата непосредственно в ходе его деятельности<sup>2</sup>. Его комиссии вправе спросить с ЛЮБОГО занятого в аппарате за содержание и форму отданных им распоряжений и за исполнение полученных ими свыше распоряжений. Но для того, чтобы спросить, нужно быть также специалистом в вопросе, подлежащем контролю; именно для этого нужны депутатские “детские сады” и участие самих депутатов в деятельности аппарата. Депутатский корпус должен быть наделен

---

<sup>1</sup> В нынешней терминологии «аппарат» соответствует «исполнительной ветви власти».

<sup>2</sup> Это аналог принципа разделения властей в Советской власти.

## Мёртвая вода

---

---

правом отзыва из аппарата любого. Правом назначения на посты должен владеть аппарат наряду с правом удаления из аппарата лиц не являющихся депутатом данного созыва. Основная работа депутатского корпуса — удаление из аппарата неспособных к управленческой деятельности и совершенствование программы подготовки в депутатских “детских садах”. Основная забота аппарата — текущее управление и совершенствование программы подготовки депутатских групп в “детских садах”. Программы “детских садов”, в которых народные избранники обретают профессионализм, должны обеспечивать концептуальное объединение аппарата и депутатского корпуса в процессе корректировки программ.

С точки зрения теории управления, маразмом является нынешняя деятельность депутатского корпуса: попутные и поимённые голосования при законотворчестве под концепцию развития общества, о существовании которой подавляющее большинство депутатов не имеет ни малейшего понятия в силу отсутствия у них методологической культуры и незнания необходимой прикладной фактологии.

Депутатский корпус должен принимать непосредственное участие в деятельности структур предиктора, формирующих и корректирующих концепцию управления.

После того, как закончена разработка очередной версии концепции управления, единственный вопрос, на который должен дать ответ съезд депутатов или сессия Совета, состоит в том, понятна ли концепция всем депутатам как ЦЕЛОСТНОСТЬ. Если доля отвечающих «да» выше  $2/3$ , то концепцию можно считать приемлемой. Если ниже  $2/3$ , то это означает, что, если депутаты, пройдя свой “детский сад”, не в состоянии понять концепцию управления, то она будет непонятна и основной массе населения страны, что может привести к срыву управления даже при правильной концепции. Но такая ситуация маловероятна при условии, что депутатский корпус принимал сам активное участие в критике прежней и разработке текущей редакции концепции управления. Это же условие исключает необходимость мелочной попутной калейдоскопичной парламентской говорильни вне целостности концепции, при которой происходит всего лишь одно: потеря быстроедействия при разработке и проведении в жизнь управленческого решения, что закономерно выливается в потерю качества управления. Если депутаты облечены доверием и честны перед собой и народом, то концепция управления должна идти в программно-адаптивный модуль без её попутного жевания и

## Отображение полной функции управления...

---

управление должно опираться на целесообразный высоконравственный произвол при минимуме законов. В этом единственный смысл оказания доВЕРИЯ депутатскому корпусу<sup>1</sup>.

Переносить на Россию (СССР) парламентский опыт Запада неправомерно, поскольку парламентаризм — просто ширма на директивно-адресной системе масонского мафиозного управления. Кроме того, есть одно различие в мировоззрении: Запад всегда относится с уважением к юридическим формам, поскольку воспринял остатки юридической культуры Римской империи и вырос на этих остатках.

Юридическая чума Россию миновала и основой правления в России (СССР) был и есть произвол. Произвол власти, если он рассматривался народом как нравственно правый, всегда находил поддержку в народе, никогда не интересовавшемся законодательством, а жившем по обычаю и нравственности, в случаях, для которых не было обычая. Произвол власти, который почитали злонравным и безнравственным, находил в народе сопротивление, подчинённое его пониманию целесообразности; сопротивление — столь же далёкое от законодательства, как и вызвавший его произвол власти.

Параллельно с этим само по себе существовало и существует законодательство, подчас весьма совершенное по западным меркам. Так рабочее законодательство России времён Екатерины II было запрещено как крамола к распространению в парламентской демократической Англии, имевшей более суровое рабочее законодательство. Однако возстание Пугачёва было на Урале, где *применялось* (? — *должно было применяться, но злоупотребления властью... — сами догадываетесь, — имели место*) более совершенное законодательство, а в Англии с менее совершенным законодательством было относительно тихо.

В начале XX века США признавали также наиболее совершенным рабочее законодательство Николая II, однако США существуют без

---

<sup>1</sup> Это предполагает отношение к законодательству как своду стандартных алгоритмов бездумно автоматического управления, позволяющих получить решение стандартных задач управления с гарантированным уровнем качества управления. Бездумный автоматизм аппарата на этой основе должен высвободить для него время и интеллектуальные ресурсы на творческое решение нестандартных задач управления, с которыми сталкивается общество.

## Мёртвая вода

социальных взрывов (пока), а монархия, давшая наиболее совершенное законодательство, рухнула.

И возстания в армии и на флоте в России в XIX — XX веках были безысходной реакцией **на безнравственный и злонравный произвол**, а не на законодательство; деваться больше некуда было, кроме как бунтовать.

Если бы не было безнравственного и злонравного произвола правящих “элитарных” классов, то никакая агитация не нашла бы поддержки ни на заводах, ни в деревне, ни на “Потёмкине”, ни на “Очакове”, ни в крепости Свеаборг<sup>1</sup>. По этой причине политикам и прочим управленцам в России можно дать один совет: не делать того, что осуждают эпосы её народов; законодательство строить в согласии с эпосами и обычаями и лишнего законодательства не плодить. Чем выше нравственность общества, тем меньше законов ему нужно. Если же будет безнравственный и злонравный произвол власти (в том числе и в законотворчестве), то в законы народ смотреть не будет, а если произвол будет нравственным, то против него никто, кроме мафии всевозможных паразитов, не выступит. Народ не интересуется каким образом осуществлено управление, отвечающее его интересам: на основе закона или незаконно по свободному произволу.

Россия всегда перемальвала злонравие исторически реальной Библии, к творцам которой могут быть отнесены и слова А.С.Пушкина<sup>2</sup>:

---

<sup>1</sup> Ныне на территории Финляндии. (Сноска 2004 г.).

<sup>2</sup> Эти строки из стихотворного письма А.С.Пушкина дяде В.Л.Пушкину:

*Христос воскрес, питомец Феба! / Дай бог, чтоб милостию неба /  
Рассудок на Руси воскрес; / Он что-то, кажется, исчез. / Дай бог,  
чтобы во всей вселенной / Воскресли мир и тишина, / Чтоб в Академии  
почтенной / Воскресли члены ото сна; / Чтоб в наши грешны времена /  
Воскресла предков добродетель; / Чтобы Шихматовым на зло /  
Воскреснул новый Буало — / Расколов, глупости свидетель; / А с ним  
побольше серебра / И золота et caetera. // Но да не будет воскресенья /  
Усопшей прозы и стихов. / Да не воскреснут от забвенья / Покойный  
господин Бобров, / Хвалы газетчика достойный, / И Николев, поэт  
покойный, / И беспокойный граф Хвостов, / И все, которые на свете /  
Писали слишком мудрено, / То есть, и хладно и темно, / Что очень  
стыдно и грешно!* (Пушкин А. С. Полное собрание сочинений: В 16 т. — М.; Л.: Изд-во АН СССР, 1937 — 1959, т. 1, с. 181).

Авторы, редакторы и цензоры текстов библейского канона характеризуются этими словами не исключительно, а среди множества



## Отображение полной функции управления...

---

*Писали слишком мудрено:  
То есть и хладно, и темно, что  
Очень стыдно и грешно.*

Злонравие авторов и редакторов Библии и Талмуда отразилась в государственных и общественных структурах Запада, его “демократических” процедурах и законодательстве. Развитие юридических систем стран Евро-Американского конгломерата — отражение их неспособности жить по нравственному обычаю и произвольной справедливости, там где нет обычая. Чем с большим уважением относятся в обществе к юристам, тем безнравственнее и безсовестнее само общество. Уважение к юристу — это неуважение законов и попрание нравственности, которые “уважающие” стремятся обойти с помощью юриста с приемлемым для себя ущербом. По этой причине демократические институты в СССР не могут копировать парламентско-президентские формы Запада.

Здесь может устойчиво функционировать только административная система, подобная формально и в правовом отношении системе правления неограниченной монархии, но обеспечивающая САМО-У-правление при расширении социальной базы сферы управления до границ всего общества и ликвидации монополю высокой цены на продукт управленческой деятельности в общественном объединении труда при использовании тандемного принципа на наиболее важных постах.

Государственность не должна быть правовой, в которой все без исключения подчинено закону. Это приводит к обилию статей законодательства, которые в той или иной степени противоречат друг другу. В таких условиях в обществе процветают антинародные явления: безынициативность из-за боязни быть наказанным за нравственно правые действия, отвечающие общественной целесообразности, но противоречащие законодательству или не предписанные им; законопослушное вредительство, когда ущерб обществу наносится и при этом всё по закону и ненаказуемо; полная юридическая безграмотность населения, поскольку весь объём

---

всех тех, «которые на свете писали слишком мудрено, то есть, и хладно и темно, что очень стыдно и грешно!». (Сноска добавлена в 2013 г., стилистика абзаца, к которому дана сноска, изменена).

## Мёртвая вода

---

законодательства ему недоступен, а фрагментарный бесполезен, и на этом из поколения в поколение паразитирует юридическая мафия (в значительной степени иудейская), преднамеренно создающая лабиринт законодательства. Этим же пользуется и преступность. Законодательство появилось для ограничения степени безнравственности общества в допустимых пределах и защиты безнравственного эгоизма “элиты”. В обществе справедливости оно должно носить подчинённый общественной целесообразности характер.

С точки зрения управления, обилие юридических процедур и развитое законодательство, которому всё в жизни общества безусловно подчинено, — снижение быстродействия системы управления и потеря его качества. Наибольшим быстродействием обладают системы, основанные на управленческом произволе. Они же обладают наиболее высоким качеством управления, являющимся функцией уровня нравственности общества в целом и его системы управления, в частности. Такие системы общественного управления опираются на традиции и обычаи при минимуме писанных законов. Японская система управления экономикой «ринги-сё»<sup>1</sup> является примером, показывающим её более высокую эффективность по сравнению с юридически отлаженной библейско-талмудической системой Запада (США прежде всего) и СССР. Индивидуализм западного мышления в стремлении постричь ближнего при вступлении в сотрудничество с этим ближним вынуждает обоих писать обширные контракты для защиты своих эгоистичных интересов от “любви” ближнего к общечеловеческим ценностям. В отношениях руководства с подчинёнными при этом появляются ещё многочисленные инструкции, часть из которых не преследует иных целей, кроме как оградить интересы фирмы от эгоизма её персонала. Всё это даёт пищу многочисленным юристам и выливается в потерю быстродействия и качества управления.

Целостное мировоззрение и общинное мышление японцев обеспечивает сотрудничество, опирающееся более на традиции в известном и на произвол, **ОТВЕТСТВЕННЫЙ ЗА ПОСЛЕДСТВИЯ**

---

<sup>1</sup> Как выяснилось в последствии из бесед с японцами по тематике “Мёртвой воды”, «ринге-сё» — это их название для схемы управления предиктор-корректор в области бизнеса, которая должна быть более свободной и произвольной, чем программно-адаптивная схема управления, выражающаяся в законодательстве о бизнесе стран Запада.



## **Отображение полной функции управления...**

ПРОИЗВОЛ, в области отношений и деятельности, где нет опыта традиций. Законодательство при этом играет существенно меньшую роль, чем на библейско-талмудическом Западе. Это и находит своё выражение в более эффективном управлении Японии по сравнению с США.

Человек должен отвечать за последствия своих безнравственных и злонравных действий вне зависимости от того, предусмотрено это как преступление законом или нет. Человек должен освобождаться от ответственности за нарушения законодательства и должностных инструкций, если его действия носили общественно целесообразный характер и были нравственно правы. И должен отвечать за ущерб, даже если строго соблюдал законодательство и инструкции, поскольку несостоятельность и невыполнимость инструкций видна до того, как наступит беда. И о несостоятельности инструкций можно было поставить вопрос немедленно при попытке их внедрения в деятельность<sup>1</sup>.

Тем не менее всё, только что сказанное, не следует воспринимать как призыв к полной отмене письменного законодательства и установлению произвольного беззакония. Законодательство необходимо строить в соответствии с тем, на что уже было указано: все писанные законы — если смотреть на них с точки зрения теории управления — представляют собой три класса информационных модулей:

- алгоритмы нормального управления по какой-то определённой концепции управления;
- алгоритмы защиты управления по этой концепции от попыток осуществить в том же обществе управление по другим несовместным концепциям;
- алгоритмы снятия собственных издержек концепции, на которую работают алгоритмы нормального управления.

Соответственно подходу к законодательству страны как к своду алгоритмов управления разными сторонами жизни общества оно должно отвечать определённым требованиям.

Поскольку всякий алгоритм это описание преемственной последовательности действий, в которой могут быть ветвления,

---

<sup>1</sup> Весь последующий текст до конца раздела дан в редакции ноября 1998 г. В нём не сказано ничего, отрицающего положения “Мёртвой воды” в редакции 1992 г., но добавлены некоторые положения, а другие уточнены.

## Мёртвая вода

---

---

возвраты к предыдущим этапам алгоритма и повторное прохождение каких-то его фрагментов, то в законодательстве однозначно должны быть определены условия передачи управления от одной статьи закона к другой статье того же самого закона и либо другого закона. Не должно возникать ситуаций, когда один и тот же вопрос может быть решён одним образом на основании одной статьи, и совершенно наоборот на основании другой статьи, а право выбора статьи закона предоставлено произволу чиновника.

Если это имеет место, то такое законодательство само создаёт почву:

- с одной стороны для чиновничьего вымогательства, ущемления граждан в их правах, злоупотреблений властью, поскольку чиновничий корпус, сплочённый круговой порукой сам решает, на какую статью сослаться, какие статьи скрыть в надежде на неосведомленность просителя при оглашении и утверждении решения;
- а с другой стороны делает чиновничий корпус беззащитным по отношению к коррупционной активности физических и юридических лиц.

Законодательство обладающее такого рода внутренней противоречивостью и отсутствием однозначно определённой преемственности в передаче управления решением того или иного вопроса от одной статьи к другой превращается в свод готовых отговорок, которыми чиновники могут покрывать злоупотребления властью и антиобщественную деятельность. Таким антиобщественным<sup>1</sup> было законодательство после-Сталинского СССР, таким является нынешнее законодательство России.

При этом прошлые Советы и нынешняя Госдума, законодательные собрания полны дипломированных юристов, которые в упор не видят этой проблемы. За то время, что в России существует Дума, вполне можно было составить перечень взаимно отрицающих друг друга статей законодательства, ликвидировать эти противоречия и следить за тем, чтобы текущее законотворчество было свободно от этого

---

<sup>1</sup> Кто считает это утверждение голословным, пусть обратится к федеральным и местным законам, регулирующим права граждан на жилище, а также к практике его осуществления и «подправления» действующего законодательства администрацией районов и судами при решении тех или иных вопросов, связанных с жилищными правами граждан.

## **Отображение полной функции управления...**

порока. Если законодательная и прокурорская власть с этим не справляются, то они общественно объективно нуждаются в зачистке от дармоедов, *и эта зачистка будет осуществлена.*

**Поэтому первая задача законодательной власти и прокурорского надзора** — составить и непрерывно вести перечень взаимно противоречащих статей как в федеральном, так и в местном законодательстве, а также перечень противоречий федерального законодательства местному.

Вторая задача законодательной власти устранить внутренние противоречия законодательства так, чтобы смысл закона был единообразно понимаем и просителями, и исполнительной властью. Необходимо соблюдать принцип, подчинённости местного законодательства федеральному, дабы местное не отменяло прав, предусмотренных федеральным.

Второе обстоятельство связано с тем, что ответственность во всех случаях должна быть персональной. Законодательство же управляет отношениями разнородных субъектов:

- физических лиц и физических лиц;
- юридических лиц и юридических лиц;
- физических лиц и юридических лиц.

Часто встречающиеся ситуации, когда гражданин отстаивает свои права, попранные администрацией (директоратом) того или иного юридического лица, включая и органы государственной власти, эквивалентна тому, что некоторое количество граждан, укрывшихся за титлом юридического лица, уходят от персональной ответственности за их личные противоправные деяния в отношении граждан — физических лиц. Это обстоятельство приводит к требованию во всех без исключения случаях конфликт физического и юридического лица сводить к конфликту конкретных физических лиц: того, кто отстаивает свои права, и того чиновника, чьё управленческое решение эти права нарушило.

Проще говоря сложившаяся практика ведения гражданских дел «гражданин имярек против дирекции завода», «гражданин имярек против администрации района» должна быть изжита. Исключение, когда юридическое лицо может выступать в суде против физического лица может быть только одно: семья (родители, дети, внуки и старшие родственники родителей) будучи зернышком, из которого произрастает общество в преемственности поколений, должна рассматриваться как неделимое юридическое лицо, обладающее

## Мёртвая вода

определёнными правами и обязанностями. Некоторые конфликты семьи против семьи могут рассматриваться как конфликтная ситуация между юридическими лицами. Если же права семьи нарушаются каким-либо иным юридическим лицом (т.е. не являющимся семьей), то второе лицо должно быть сведено к физическому лицу.

Закон должен соблюдаться так, как он есть. Только в этом случае возможно понять хороший это закон или плохой, соответствует он реальным условиям жизни общества или нет. Ни один суд, ни один чиновник не в праве «подправить» закон в его действующей редакции своим произволом, нарушив его статьи и предусмотренные законом права кого-либо из граждан: т.е. **все постановления высшей администрации и судов высших инстанций о том, что хотя в законе написано так, но в силу сложившихся обстоятельств решения надо принимать иначе — являются преступными.**

Если закон неработоспособен в силу внутренней противоречивости или несоответствия его жизненным условиям вследствие ошибок законодательной власти, исполнительная и прокурорская власть должна добиться от законодательной власти изменения закона. Пока изменения закона не произведено, закон должен соблюдаться в той редакции, в которой он утвержден. Если в течение оговоренных Конституцией сроков (а это должно быть оговорено в Конституции), законодательная власть не исправляет ошибок своего законотворчества, то Конституция должна предусматривать возможность отмены закона или исправления его ошибок вне процедур нормального функционирования законодательной власти. Злоупотребление законодательной властью и халатность в законотворчестве должны быть наказуемы на законных основаниях.

Общая структура законодательства должна включать в себя:

- Конституцию, в которой должны быть выражены принципиальные положения концепции общественного устройства, с ясно изложенными запретами того, что концептуально недопустимо<sup>1</sup>. **На конституционном уровне**

---

<sup>1</sup> В частности, Конституция должна содержать следующие положения:



## **Отображение полной функции управления...**

---

должно быть закреплено право каждого гражданина вести как открыто, так и скрытно аудио и видеозапись своих бесед с чиновниками государства и иных юридических лиц. В случаях, когда беседа затрагивает секретную тематику, это право должно также обеспечиваться.

- Общенародный кодекс, определяющий порядок осуществления прав и обязанностей граждан и семей.
- Кодекс сферы управления, определяющий права и обязанности лиц, занятых в сфере управления.
- Законодательство, регулирующее деятельность отраслей производства и прочих отраслей жизни общества вне сферы управления, а также регулирующее профессиональную специфику занятого в них персонала.

Всё, ранее перечисленное, должно обеспечивать нормальное управление делами общества. Кроме того необходимо и уголовно-процессуальное законодательство. Оно должно обеспечивать защиту избранной концепции от проявлений враждебных концепций управления и пресекать иные нарушения норм избранной концепции.

Объём действительно необходимого законодательства, определяющего права и обязанности граждан и семей, не должен превышать объема средней книжицы в 400 — 500 страниц, которая должна содержать общенародный кодекс, известный и доступный всем, а также специфический кодекс сферы управления, обеспечивающий очищение сферы управления от лиц, злоупотребляющих служебным положением. Начиная с определённого уровня иерархии власти этот кодекс должен предусматривать безоговорочное удаление из сферы управления всякого чиновника, пойманного на лжи при исполнении служебных обязанностей. Этот порог должен снижаться с течением времени и через десять лет после введения в действие кодекса сферы управления это положение должно распространяться без исключения

---

Кредитно-финансовая система России строится *на принципе наращивания покупательной способности* рубля и копейки, *обеспечиваемом*:

- опережающим ростом энергопотенциала России по отношению к денежной массе, находящейся в обращении;
- кредитованием на безпроцентной основе, а также
- ограничением доходов и накоплений в семьях уровнем, заведомо достаточным для жизни, но не позволяющим паразитировать на чужом труде.

## Мёртвая вода

---

---

на весь чиновничий корпус. Законодательство, объемом больше указанного, реально невыполнимо.

Оба кодекса — общенародный и сферы управления — должны начинаться со статьи, утверждающей необходимость недопущения монополии на преимущественный доступ к Знанию и необходимость поддержания потребления благ “платных” и “бесплатных” в сфере управления на уровне и выше среднего в обществе, при отсутствии этнического объединения труда между обеими сферами. Преднамеренное искажение статистической информации такого рода должно сопровождаться изгнанием из сферы управления в дорожное строительство простым рабочим без права возврата в управление. Всё остальное специфическое законодательство, определяющее общественное управление в отраслях производства и общественной жизни, т.е. документация, отражающая региональный и ведомственный опыт организации работ, должна носить не более, чем рекомендательный характер, кроме правил безопасности технологических процессов; нарушение её требований на основе административного произвола, если при этом не нарушаются права граждан, предусмотренные Конституцией, общенародным кодексом и кодексом сферы управления, считаются допустимыми и не подлежащими наказанию. Спорные вопросы, выходящие за пределы обязательного законодательства, должны решать по произволу Советы Чести и Права<sup>1</sup>, исходя из нравственности; на них можно возложить и обязанность исправления ошибок законодательства в случаях, когда законодательная власть не успевает это сделать в предусмотренные Конституцией сроки. Вопросы рекомендательного характера должны решаться в административном порядке.

Плановая экономика СССР задохнулась в своём развитии благодаря библейско-талмудическому подходу к формированию законодательства СССР. Сыграл роль тот же фактор библейско-талмудического мировоззрения межрегионального мафиози, что и при построении системы режима секретности: каждый, допущенный к работе — потенциальный предатель или вредитель. Поэтому все “лазейки” должны быть ограждены законом — а это и есть высшее вредительство. Однако министерство юстиции этого не осознаёт? По

---

<sup>1</sup> Предложение о необходимости введения надзаконных органов общественного управления и вынесения судебных решений, названных «Советами Чести и Права», высказано И.А.Ефремовым в его социологических романах “Туманность Андромеды” и “Час Быка”.

## Отображение полной функции управления...

этой причине несостоятельны законотворческие попытки перестройки: они не исходят из опыта жизни народов страны. Жизни России более соответствует произвол, а не преклонение перед невесть кем писаным законом (в частности, самым опытным и старым воровским законом библейского персонажа Моисея, стоящим над всем законодательством Евро-Американского конгломерата). Поэтому эффективное устойчивое САМО-У-правление может в этой стране<sup>1</sup> быть только языческим высоконравственным беззаконием, стоящим на нравственном произволе и профессионализме, воплощающих в жизнь диктатуру совести. Не талмудически калейдоскопическое: *закон, культ, благотворительность*, а целостное мировоззрение, высоконравственный произвол при минимуме законов на всех этапах осуществления полной функции управления, профессионализм в деятельности; только они могут править в России к её благу. Именно воспитанию этих качеств должна быть подчинена система подготовки и переподготовки кадров; остальное приложится. Государственность в этом случае станет надзаконной и нравственно правой, а не законопослушной библейски-талмудической правовой системой безправия. И единственный смысл оказывать доверие депутатам в том, чтобы они МОГЛИ ДЕЙСТВОВАТЬ высокопрофессионально в сфере управления, СООБРАЗНО ИХ НРАВСТВЕННОМУ ПРОИЗВОЛУ, исходя из долгосрочных интересов общества, — именно поэтому демократия-народовластие *в обществе с толпо-“элитарным” мышлением, в основе которого лежит животный тип психики, выстраивающий иерархии взаимного подавления*, невозможна.

Открытый призыв к ОРГАНИЗОВАННОМУ произволу может кого-то напугать. Но почему никого не пугает тезис современной юриспруденции: «Незнание закона не освобождает от ответственности по нему», содержащий не только произвол, но и

---

<sup>1</sup> Тем патриотам, кому не нравится выражение «эта страна» по отношению к России, прежде чем выражать своё недовольство, следует ответить на вопрос: является ли объективно вашей страна, власть в которой реально принадлежит глобальной мафии, а вы сами безвластны на уровне концептуальной власти?

Для нас же «эта страна» — наша страна; и «эта планета» — наша планета потому, что мы властны концептуально и концепция, которую мы осуществляем, — наша концепция и она обладает глобальным уровнем значимости.

## Мёртвая вода

---

---

подлость? Почему никого не пугает, что законодательство внутренне противоречиво и под его прикрытием царит антиобщественное злоупотребление властью? Закон пишется по произволу, далее действует в обществе самостоятельно, подменяя собой нравственность, попранную толпо-“элитарным” разделением общества. И в этом тезисе подразумевается тождество закона и благонравия, что не подтверждает опыт истории. И этот тезис подменяет собой иной тезис: безнравственность и злонравие в поведении человека, группы или толпы, проявляющаяся в антиприродных или антинародных действиях, должна быть пресечена решительно и эффективно, чтобы не возникали рецидивы. В подавляющем большинстве случаев злонравие и безнравственность человека осознаются и им самим, и окружающими, но пресечение безнравственного или злонравного поведения часто затруднено действующим законодательством и в частности его внутренней противоречивостью. Взаимная вложенность социальных систем и социальный идиотизм “элиты” приводят к тому, что в законодательстве появляются целые разделы, являющиеся выражением интересов антинациональных межрегиональных сил, а “исправительные” учреждения стали школами повышения квалификации и формирования организованной уголовщины.

Именно для того, чтобы закон выражал благу нравственность, и необходимо сокращение законодательства до объема, позволяющего всем знать закон. И нравственное поведение людей, и нравственный произвол власти должны открыто стоять над законом, в отличие от современности, когда произвол злонравен и безнравственен и подло прикрывается законом. Статьи закона должны быть достаточно общими, чтобы в их небольшое, по современным понятиям, число вписалась вся безнравственность и злонравие общества. Только после этого тезис об ответственности по никому не известному закону перестанет быть государственной подлостью и цинизмом.

Межрегиональная мафия только прикрывается законодательством, в своих действиях опираясь на произвол эгоизма. Противостоять ей можно, только опираясь на произвол коллективизма. Правовое государство в толпо-“элитарном” обществе — **НЕСБЫТОЧНЫЙ** либеральный бред, поскольку развитое законодательство нужно для того, чтобы **БЕЗДУМЬЕ** заглядывало в закон и тем охраняло чьи-то привилегии, не задумываясь. Если общество воспитывает в людях с детских лет целостное мировоззрение и культуру мышления, то ему не нужно развитое законодательство, поэтому его система **САМО-У-**



## **Отображение полной функции управления...**

правления будет обладать более высоким быстродействием, гибкостью, а, следовательно, и эффективностью, чем самая развитая талмудическая юридическая форма правления.

В общественном сознании господствует стереотип отрицательного отношения к слову и явлению «произвол». Обратимся к В.И.Далю:

«**Произвольное ср. произвол м.** соизвольное, согласие. // Произвол, своя воля, добрая воля, свобода выбора и действия, хотенье, отсутствие принуждения».

По-русски если, то произвол — очень хорошее и полезное жизненное явление, далеко не всегда тождественное деспотизму, а большей частью защищающее от демонического деспотизма и неуместности действий запрограммированного биоробота.

«Закон» же по В.И.Далю толкуется, как предел, поставленный свободе. О его доброте, о согласии его с идеалами нравственности народа ничего не говорится.

Поэтому перечитайте раздел о соотношении нравственного произвола и законности ещё раз, исходя из понятийной базы русского языка, а не талмудического преклонения перед злобно безнравственной законностью.

Даже нынешний либеральный состав Советов тоскует по профессионализму твердой исполнительной власти, но это может быть только при устойчивости профессионализма концептуальной власти, держащей все контуры целесообразного (а не законопослушного) управления, при отображении без потерь этапов, инверсий в иерархии структурами общества полной функции управления.

Архитектура структур и кадровый состав аппарата должны отвечать концепции информационной безопасности, а в своей деятельности он должен ей следовать на общих основаниях. При этом, однако, необходимо особое исключение: в огосударственных структурах предиктора<sup>1</sup> не должно быть тех, чьи предки из иудейских кругов прослеживаются до четвёртого поколения включительно, а также и тех, кто состоит с ними в семейных связях по возходящим и низходящим ветвям. Поскольку один глобальный предиктор уже работает на иудейской кадровой основе, **второй — контр-сионистский — предиктор глобального уровня ответственности должен быть свободен от иудейского**

---

<sup>1</sup> По своим функциям аналогичным Политбюро ЦК КПСС и Госплану. (Пояснение 2004 г.).

## Мёртвая вода

**внутриструктурного влияния в деле государственного строительства и государственного управления.**

**Общественный же предиктор открыт для всех в силу самовластия концептуальной власти.** Поэтому предлагаемая мера не является ущемлением чьих-либо *прав на получение тех или иных благ*, поскольку власть в реальной демократии — осознанное бремя и не должна давать преимущественных благ по сравнению с иными сферами общественного объединения труда.

И в этом нет ничего нового. Ещё в Коране в 651 г. было записано в назидание правоверным: *«Последуйте за тем, кто не просит у вас награды и кто на прямом пути»*. Ранее об этом же говорил Иисус: *«Никто не может служить двум господам... Не можете служить Богу и мамоне (богатству)»*. Об этом же сказано и в “Государстве и революции”. Но именно этому не хотят следовать управленцы всех народов на протяжении всей истории классовых обществ, объясняя народам, что “за гроши” никто не будет управлять, хотя всем лучшим в своей истории люди обязаны подвижникам, довольствовавшимся тем, что было у большинства, а то и меньше того. Сфера управления должна быть защищена отсутствием монопольно высокой цены на продукт управленческого труда от рвачей, деляг, лентяев и продажных шкур. Это главный контур обратных связей в обществе, питающегося, обустроивающегося от экономики, а без обратных связей управление в интересах общества невозможно; история классовых обществ наказывает всех справедливо за непонимание этого.

Только при таком экономическом замыкании обратных связей сфера управления перейдет от благих намерений к благому делу и будет заботиться:

- о расширении одинаково доступных всем фондов общественного потребления;
- о недопустимости социального расслоения на с жиру бесящихся богатеев и нищих;
- о том, чтобы на пенсию и минимальную зарплату можно было жить год от года лучше. В противном случае обладание властью — продажный путь к кормушке, на котором рвачи разталкивают друг друга локтями, прикрываясь, как щитами, благонамеренными слабоумными. Но страдает народ, а не рвачи.

## Отображение полной функции управления...

Вершины структур аппарата и выборных органов, по крайней мере наиболее важных, должны быть организованы так, чтобы в них мог быть осуществлен тандемный принцип.

При всех выборах, кроме народного избрания депутатов, должен проводиться опрос с целью выяснения полноты отражения концепцией интересов населения, доверия к руководителям структур и т.п.

Утратившие доверие должны изгоняться из сферы управления с последующим трудоустройством в выдвинувших их коллективах в качестве рабочих: чтобы стыдно было людям в глаза смотреть.

Дискредитация органов общественного САМО-У-правления пьянством, развратом, стяжанием, протекционизмом должна наказываться изгнанием из сферы управления и никак иначе. При отягчающих вину обстоятельствах должно следовать уголовное наказание. В любых случаях представители более высоких эшелонов управления должны наказываться жестче, чем низших, за проступки, не являющиеся ошибками.

За выявлением повышенной статистической предрасположенности к ошибкам (не преступлениям) должно следовать устранение из сферы управления без наказания.

Спорные случаи, плохо поддающиеся юридической формализации, должен **внезаконно** решать Совет Чести и Права, обладающий высшей нравственно обусловленной произвольной властью.

Много за последние годы сказано о подчинённости всей системы управления “центру”, “унитарной государственности”, но практически ничего не сказано о подчинённости “унитарной государственности” концепции управления инобытного (по отношению к стране) происхождения. По этой причине попытка уйти от “централизма” закономерно вылилась в развал хозяйственных и иных связей, парад “суверенитетов” и войну законов. **Правление**, вне зависимости от моноцентрализма и полицентрализма, всегда подчинено концепции управления. Вследствие этого, уход от “унитарности” (в смысле моноцентризма), может сопровождаться ростом качества управления только в случае, если информированность периферии региона суперсистемы поднимается до уровня информированности её первичного центра управления. В противном случае будет иметь место развал региона и интеграция его обломков соседями: перестройщики ведут по этому пути.

Сохранение достигнутого уровня развития и его повышение требует, чтобы было обеспечено структурное подобие первичного

## Мёртвая вода

центра управления (несущего общегосударственную координацию управления) и региональных центров управления (несущих региональную координацию управления). Зоны ответственности региональных центров должны повторять границы компактного проживания этнических групп и регионов становления национальных культур.

Должна обеспечиваться безусловная подчинённость в вопросах развития инфраструктуры центров управления, сообразно взаимной вложенности их зон ответственности.

Вопросы развития национальных языков и их использования в пределах зон компактного проживания — полная компетенция региональных центров. Поскольку для большинства населения Родиной является СССР в целом, то на региональных центрах управления лежит обязанность обучения пришлого населения языку коренного населения, национальной истории, обязанность раскрытия красоты местной национальной культуры.

Неэквивалентный обмен РСФСР с рядом союзных республик привел к тому, что на труде россиян выросла местная “интеллигенция”, обвиняющая тех же россиян во всех смертных грехах, но эта местная, впавшая в национализм и нацизм “интеллигенция” палец о палец не ударила, чтобы открыть свою национальную культуру “мигрантам”, т.е. обучить их языку и истории коренного населения. “Центр” несёт за это лишь косвенную ответственность.

Эти меры должны обеспечить единство правления, подчинённого общей для страны концепции. Благонамеренная мечта советских межрегионалов о децентрализации без разрушения общества и с выходом его на качественно новый высший уровень развития может быть реализована только на концептуальном этапе процесса управления по полной функции. Именно для этого и необходимы:

- отражение в составе депутатского корпуса структуры населения соответствующего региона по классовому, национальному, еврейскому и профессиональному признаку;
- “детские сады” для формирования начального уровня профессионализма депутатов;
- партия с ОТКРЫТОЙ методологической платформой, разрывающей прошлое и будущее с точностью по крайней мере до социального явления, и расширяющая социальную базу концептуальной власти до границ всего общества;
- общегосударственная единая система подготовки и переподготовки кадров для народного хозяйства, с детских лет

## **Отображение полной функции управления...**

работающая против формирования “элитарного” мышления у отдельных людей и социальных слоев.

Жизнь общества всегда подчинена концепции управления обществом, хотя общество может и не осознавать этого. Но только при указанных условиях общество сможет САМО-У-правляться в ранее указанном смысле слова, т.е. давать центру общегосударственной ответственности концепцию управления, которая будет отражать долгосрочные интересы населения регионов единого государства и не будет противоречить выживанию человечества в глобальном историческом процессе, являющемся всего лишь частным процессом глобального эволюционного процесса биосферы.

Если мы что-то упустили из виду, то понимающие больше нас поправят. Что касается самого состава и иерархии структур власти, то представляется, что во главе структур государственного предиктора и его региональных отображений должен стоять координационный совет, возглавляемый тандемом. Нынешние структуры управления АН СССР и республик, НИИ ведомств должны обеспечивать информацией деятельность предиктора. Информированность региональных предикторов не должна отличаться от центрального, что обеспечит добротность концепции управления как в зоне ответственности центрального предиктора, так и в зонах региональных предикторов зональной ответственности.

**Суверенитет региона** — концептуальная самостоятельность управления в регионе при глобальном уровне ответственности предиктора региона, формирующего общую концепцию, но в своём программно-адаптивном модуле использующем только её региональную часть.

Общегосударственный программно-адаптивный модуль должен быть в полнейшем подчинении у предиктора. В его структурах должны быть своего рода интерфейсы — общие структуры, принадлежащие одновременно и предиктору, и ведомствам программно-адаптивного модуля. Госкомстат должен вместе с Госпланом относиться к предиктору.

Из ведомств программно-адаптивного модуля безусловно необходимы:

- Министерство обороны;
- Министерство здравоохранения;
- Министерство подготовки и переподготовки кадров;

## Мёртвая вода

---

---

- Министерство финансов и налогообложения;
- Министерство внутренних дел;
- Министерство информационной безопасности общества, объединяющее функции современного КГБ, министерства печати и средств массовой информации;
- Министерство стандартов;
- Министерство инфраструктуры энергетики;
- Министерство инфраструктуры транспорта;
- Министерство инфраструктуры средств передачи и обработки информации;
- Министерство торговли (единое и внешней, и внутренней);
- Министерство инфраструктуры промышленности;
- Министерство инфраструктуры сельского хозяйства;
- Министерство иностранных дел;
- Министерство координации научных исследований.

Министерство юстиции не предусмотрено, поскольку соответствующий комитет должен быть в составе структур предиктора, дабы не плодить лишних законов, кроме того функции министерства юстиции не вписываются в функции программно-адаптивного модуля системы управления. Прокуратура и Советы Чести и Права должны быть в ведении депутатского корпуса. Численность министерств более двух десятков сделает систему неуправляемой и потому внутренне антагонистичной, т.к. человеческое сознание в состоянии перемалывать информации не более 15 бит в сек., относящейся не более чем к 7 — 9 объектам.

Рост численности министерств в СССР отражает опору исключительно на структурный способ управления, когда для каждой цели плодятся свои структуры. Кто-то делает это по непониманию; кто-то отдаёт себе в этом отчёт и исходит из желания навредить.

Программно-адаптивный модуль должен обеспечивать структурное и безструктурное управление делами общества. Региональные центры управления должны отражать в своих структурах архитектуру структур центра и участвовать концептуально в формировании центральных структур. Это необходимо для единообразия управления.

Переход к системе САМО-У-правления общества — процесс, поэтому всё это нельзя ввести декларативно и директивно. Всё должно вырасти и уточниться в процессе государственного строительства.

## **Отображение полной функции управления...**

---

---

Но и нельзя слепо копировать структуры Востока и Запада, выросшие из других общественных условий.

А главное:

Нельзя играть и в “орлянку” государственного строительства, забыв, или делая вид, что достаточно общая теория управления не существует.

## *ПРОЦЕССЫ 4 и 5.*

# ОРГАНИЗАЦИЯ ОБЩЕСТВЕННО ПОЛЕЗНОГО УПРАВЛЕНИЯ НАРОДНЫМ ХОЗЯЙСТВОМ<sup>1</sup>

### *Общие слова*

Продуктообмен в общественном объединении труда и потребление обществом произведённого продукта — именно это и является содержанием понятия «экономика». Подавляющему большинству людей абсолютно всё равно, добавлено к термину «экономика» слово «рыночная» или «плановая». Их интересует, чтобы продуктообмен в общественном объединении труда осуществлялся, а они при этом участвовали в потреблении произведённого обществом продукта, и этого продукта всем им бы хватило в достатке (по их понятиям) и без очередей. На таких условиях подавляющее большинство согласно участвовать в общественном производстве этого продукта.

Люмпен в обществе больше обеспокоен не своим участием в производстве, а своим ПРЕИМУЩЕСТВЕННЫМ участием в потреблении произведённого. Под прогрессом в общественном производстве большинство в нём участвующих понимают облегчение труда и улучшение его условий, что в сфере потребления находит своё выражение как сокращение рабочего дня, улучшение здоровья и повышение продолжительности жизни, рост фондов общественного потребления<sup>2</sup> и покупательной способности заработной платы и выплат по социальному обеспечению; последнее может выражаться как систематическое снижение цен и рост денежных сумм, выплачиваемых гражданам.

---

<sup>1</sup> Название этого раздела в редакциях ранее 1998 г. «Продуктообмен в общественном разделении труда и потребление обществом произведённого продукта» в настоящей редакции изменено в связи с расширением тематики и заменой части текста более содержательным. Кроме того, в обществе имеет место не «разделение, а объединение труда многих людей.

<sup>2</sup> Т.е. *бесплатного* в том смысле, что оно оплачивается не из личного кармана, а из фондов, созданных в складчину общественными организациями, предприятиями и государственностью.



## Организация (...) управления народным хозяйством

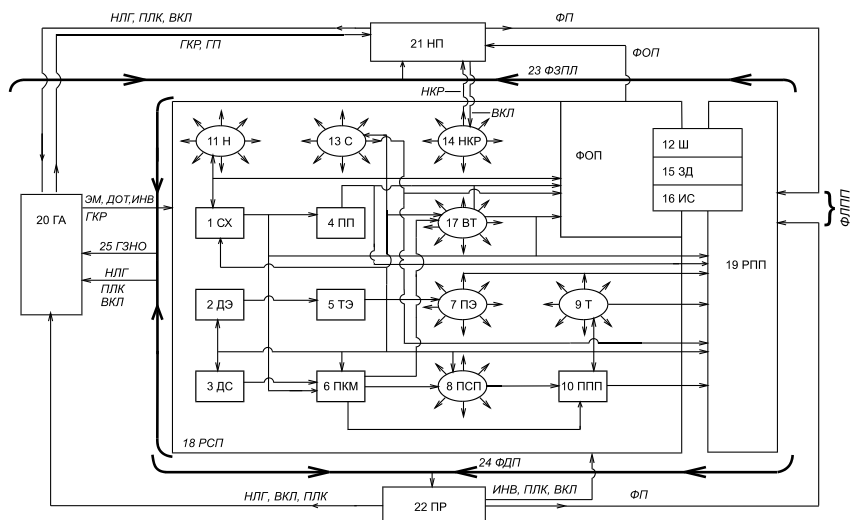

*Рис. 2. СХЕМА ПРОДУКТОБМЕНА В ОБЩЕСТВЕННОМ ОБЪЕДИНЕНИИ ТРУДА И ФИНАНСОВЫЕ ПОТОКИ, СОПРОВОЖДАЮЩИЕ ПРОДУКТОБМЕН (ЖИРНЫЕ СТРЕЛКИ НА РИСУНКЕ, НИОТКУДА НЕ ИСХОДЯЩИЕ, СЛЕДУЕТ ПОНИМАТЬ КАК ФИГУРНЫЕ СКОБКИ « { » И « } », КАЖДАЯ ИЗ КОТОРЫХ ВЫБРАЕТ В СЕБЯ ВСЁ ТО, ЧТО ПОПАДАЕТ В ЕЁ ЗАХВАТ)*

Меньшинство же населения, занятое в сфере управления, в отличие от большинства, не должно бросаться пустыми для них словами «рыночная» и «плановая», а должно управлять процессом продуктообмена в общественном объединении труда и потреблением обществом произведённого продукта. И поскольку экономика является суперсистемой, фрагментом объёмлющих её суперсистем, то управление этим процессом должно осуществляться структурным и безструктурным способом, исходя из общественной необходимости повышения качества управления.

Выше на рис. 2 показана укрупнённая схема продуктообмена в общественном объединении труда и финансовые потоки, его обслуживающие. Не следует привязывать эту схему к какой-либо общественно-экономической формации, поскольку:

- эта СХЕМА ФУНКЦИОНАЛЬНАЯ (т.е. носит общий характер, поскольку показывает технологические взаимосвязи разных отраслей),
- а различие между общественно-экономическими формациями связано с распределением функциональной нагрузки в

## Мёртвая вода

общественном объединении труда по различным общественным структурам и правовым положением различных слоёв общества.

В зависимости от функциональной нагрузки общественных структур, интенсивности финансовых потоков, правового положения и названия различных социальных слоев и общественных структур, в неё вписываются все известные — реально исторически и теоретически — формации: от первобытнообщинной до коммунистической. На схеме цифрами и мнемоническим сочетанием букв показаны различные отрасли в общественном объединении труда.

1. СХ — сельское хозяйство, охота, рыболовство;
2. ДЭ — добыча энергоносителей;
3. ДС — добыча сырья;
4. ПП — пищевая промышленность;
5. ТЭ — технологическая подготовка энергоносителей к использованию по назначению;
6. ПКМ — производство конструкционных материалов и технологических ингредиентов для отраслей народного хозяйства;
7. ПЭ — производство энергии;
8. ПСП — производство средств производства (технологического оборудования отраслей), вооружений, элементов инфраструктуры, промышленное и т.п. строительство;
9. Т — транспорт;
10. ППП — производство предметов потребления, жилья и услуг для непосредственного удовлетворения потребностей населения;
11. Н — наука, либо самостоятельная, либо как часть религиозного культа (памятуя о роли жречества и знахарства);
12. Ш — школа всех уровней подготовки кадров для народного хозяйства;
13. С — средства связи, передачи, обработки информации;
14. НКР — сфера негосударственного кредита, страхования, ркета и иные виды частного и корпоративного гешефтмахерства отдельных лиц, мафий и иных государств;
15. ЗД — здравоохранение и физическая культура, спорт;
16. ИС — искусства: литература, зрелищные, декоративно-прикладные;
17. ВТ — утилизация отходов производства и потребления, ликвидация ранее произведённой продукции по завершении его жизненного цикла и подготовка ко вторичному использованию продуктов её переработки;

## **Организация (...) управления народным хозяйством**

---

---

18. РСП — «рынок» сферы производства;
19. РПП — «рынок» сферы личного потребления (предметы и услуги гражданам);
20. ГА — государственный аппарат (в данном случае обобщённое название открытых для обозрения управленческих структур, не принадлежащих ни одной из производящих отраслей и обладающих значимостью, выходящей за пределы сферы экономической деятельности) и вооружённые силы;
21. НП — наёмный персонал и прочие не-предприниматели;
22. ПР — “предприниматели” (в частнособственнических формациях — владельцы), т.е. самовластные руководители структурно неподчинённых другим производственных организаций;
23. ФЗПЛ — фонд заработной платы всего наёмного персонала;
24. ФДП — фонд доходов “предпринимателей”;
25. ГЗНО — поставки по госзаказу и натуральному налогообложению.

ФП — фонд потребления, ФЛПП — суммарный фонд личного платного потребления; ГП — гос. пособия, пенсии, стипендии и т.п.; НЛГ — налоги; ПЛК — платежи в погашение кредита и проценты; ИНВ — прямые инвестиции; ВКЛ — вклады денежных излишков в банки и ценные бумаги; ЭМ — эмиссия денег; ГКР — государственные кредит, страхование и т.п.; ДОТ — дотации и прочие косвенные государственные инвестиции; ФОП — фонды общественного потребления в их натуральном виде и денежные выплаты из них.

Здравоохранение, Школа, Искусства одновременно могут выступать и как фонды общественного потребления и как платные услуги, по этой причине они показаны и там, и там.

Также есть ещё складское хозяйство, которое не выделено в отдельную отрасль, хотя часто к этому есть все основания. Оно обслуживает все отрасли и может быть учтено в их пределах.

В условиях рабовладения часть населения относится к средствам производства в течение всей своей жизни. В условиях феодализма часть населения относится к средствам производства в период отбывания феодальных повинностей. В условиях капитализма все — либо наёмный персонал, либо предприниматели. В условиях феодального натурального хозяйства почти весь блок, помеченный 18 РСП, — одно крестьянское или ремесленное хозяйство, а вся экономика общества — множество таких блоков, связанных больше

## Мёртвая вода

---

---

не между собой, а с государственным аппаратом, взимающим подати. В условиях государственно-монополистического капитализма каждый из блоков с 1 по 17 — отрасль народного хозяйства, в каждой из которых может быть представлен государственный сектор, иностранный капитал, мафиозный и транснациональный капитал.

Функциональная схема носит общий характер и в неё одновременно может быть спроецировано глобальное межгосударственное объединение труда, т.е. объединение труда в совокупности транснациональных корпораций, внутригосударственное объединение труда и т.п., так как глобальное общественное объединение труда является взаимным вложением суперсистем. Мы будем разсматривать эту схему применительно ко внутригосударственному общественному объединению труда, поскольку место в ней внешней торговли может быть учтено косвенно через блоки 20 ГА (при монополии государства) либо через 14 НКР с выделением среди потребителей на рынках блоков 18 РСП и 19 РПП зарубежных импортеров (при отсутствии монополии внешней торговли).

Малый масштаб рисунка не позволяет показывать все потоки продуктообмена. По этой причине отрасли, продукцией которых непосредственно пользуются все остальные, показаны в качестве лучащихся звёздочек.

Внутри блока 18 РСП стрелками показано направление перемещения продукции отраслей. Деньги, естественно, циркулируют во встречном направлении. Исключением является блок 14 НКР — негосударственный кредит и гешефтмахерство разного рода — отрасль, входной и выходной продукцией которой являются все средства платежа: деньги, ценные бумаги, сокровища и т.п., расчёты за которую она также производит деньгами, ценными бумагами, сокровищами и т.п. по принципу: «А вот кому на грош пятаков!», в результате чего гроши складываются в рубли в карманах гешефтмахеров.

Вне блока 18 РСП стрелки соответствуют направлению циркуляции денежной массы.

В целом же картинка на рис. 2 напоминает задачу из школьного учебника: из одного бассейна в 22 других бассейна по трубам течет водичка. Дети, сколько водички останется в некотором бассейне, если

## Организация (...) управления народным хозяйством

---

---

Еся Либерман<sup>1</sup> перекрыл краник тут, а там открыл? Расчёты водопроводных, электрических и прочих сетей основаны на правилах Густава Роберта Кирхгофа (1824 — 1887 гг.) — современника, соотечественника, но не соплеменника К.Маркса. Одно из правил Кирхгофа гласит: сколько куда чего (воды, электрического тока, денег и т.п.) втекает, столько оттуда того же самого и вытекает.

Поэтому встаёт вопрос, почему “Капитал” и любой учебник политэкономии гораздо толще и непонятнее любого задачника по арифметике или электротехнике, *если в основе обменных процессов лежат одни и те же законы сохранения, формально описываемые одними и теми же языковыми средствами?*

Народное хозяйство — общественное объединение труда. Схема продуктообмена включает в себя достаточно общие названия отраслей. Если одна из отраслей рухнет, то рухнет всё народное хозяйство. Применительно к «рыночной» экономике это означает, что в процессе функционирования народного хозяйства все его отрасли должны обладать устойчивой платёжеспособностью, т.е. быть рентабельными.

Если наши экономисты осознали ошибочность планового хозяйства (хотя это осознание — шизофренический бред) и им приспичило иметь «рыночную» экономику, то они ОБЯЗАНЫ БЫЛИ позаботиться, чтобы в момент перехода к рынку и начальный период реформ была обеспечена устойчивая платёжеспособность отраслей на схеме рис. 2 или ещё более детальной.

Подавляющее большинство выпускников электротехнических и электронных техникумов, не говоря уже об инженерах, в состоянии расчитать электрическую сеть. А ведущие экономисты страны сформировали пакет реформ так, что сельское хозяйство, угольная, нефтяная промышленность и ряд других отраслей оказались на грани неплатёжеспособности, а самыми платёжеспособными оказались кооператоры, производящие главным образом гешефт<sup>2</sup>. Почему?

---

<sup>1</sup> Вдохновитель Н.С.Хрущёва на переход к «новой системе планирования и экономического стимулирования». По словам одного видного западного деятеля, сделавший для уничтожения СССР больше, чем все военные структуры НАТО вместе взятые.

<sup>2</sup> После 1991 г. махинаторов-кооператоров затмили ростовщические коммерческие банки и спекулянты ценными бумагами, сами ничего не производящие и паразитирующие на процессе управления распределением спектра инвестиций по отраслям и регионам.

## Мёртвая вода

Потому, что академики Аганбегян, Шаталин, Заславская и доктор Фильшин<sup>1</sup> никогда не учились в советской школе и потому не решали задачек про бассейны, а в курсе физики в 9 классе не слышали имени Кирхгофа? Или Госкомстат не в состоянии обеспечить “светил” необходимой для расчётов информацией? И именно поэтому они не способны решить задачку про “22 бассейна” так, чтобы в каждом из них уровень “водички” колебался в определённых пределах: т.е. и не плескало через край, и они не пересыхали? Систему из 22 линейных алгебраических уравнений на ЭВМ не решить и не исследовать на устойчивость соответствующую динамическую систему “бассейнов”? Техник может решить, а академик никак? Ну, а если какая-то отрасль оказывается неплатёжеспособной и встанет? — Тогда “стихия рынка” виновата? Или всё же виноваты экономические темницы, не способные справиться ни с плановой экономикой ни с ВЫЗВАННОЙ ИМИ ЖЕ к “жизни” “стихией рынка”? И чем это всё грозит, если начальная устойчивость платёжеспособности не обеспечена, и никакой РЫНОЧНОЙ САМОРЕГУЛЯЦИИ НЕТ (точнее, её надо уметь поддерживать, а для этого **регулярно решать задачку хотя бы про “22 бассейна” и соответственно полученному результату *заблаговременно* изменять налоговую и дотационную политику**)?

Прежде всего, следует сделать вывод, что любая отраслевая забастовка, подобная забастовкам шахтеров 1990 — 91 гг., может завершиться тем, что многие (если не большинство) будут жрать лебеду, вне зависимости от своих намерений<sup>2</sup>. Возможно, что кому-то придётся жрать лебеду под забором концлагеря<sup>3</sup>, причём принадлежащего не “русскоязычным”, а настоящим оккупантам. Шахтёры имеют реальные шансы сделать с народным хозяйством то, что не смог сделать в 1941 г. А.Гитлер<sup>4</sup>. Даже если им кажется, что во главе государства стоят предатели, то именно предателям ничего другого и не надо, кроме развала общества, и они, забастовщики, в этом случае являются просто слепым орудием антинародных сил. Закон о забастовках и призывы к ним — антинародная глупость одних и предательство других. Когда имеет место развал

---

<sup>1</sup> К сожалению, этот список можно пополнять всеми последующими политиками и их экономическими советниками до 1998 г. включительно.

<sup>2</sup> Хоть и неприятно об этом говорить, но свершилось вопреки предостережению.

<sup>3</sup> И это было в ходе распада Союза ССР.

<sup>4</sup> Совместно с правящей интеллигенцией сделали; и гибнут в лавине аварий в шахтах, а кроме того годами не получают зарплаты.

## Организация (...) управления народным хозяйством

---

---

продуктообмена в общественном производстве, лебеду приходится жрать всем..., кроме мафиозной “элиты” и правящей *интеллигенции в законе, ещё более порочной, чем «воры в законе»*. Если рабочий класс в стране способен к отраслевой забастовке, то остаётся сделать вывод о том, что тезис о его руководящей роли — вздор, а сам он — толпа, как только выходит из области своей узкопрофессиональной деятельности.

Точно так же закономерно встаёт такой вопрос: если одна отрасль может забастовкой вырвать себе изменение оптовых цен, фонд зарплаты, то почему завтра не может встать другая, потребляющая продукцию первой, поскольку цены на её продукцию останутся прежними, а разходы этой отрасли возрастут по причине удовлетворения требований бастовавших её поставщиков? Абсурдность всего этого ясна стороннику плановой экономики. Но всё это стало возможным в СССР в результате так называемых “рыночных” реформ. Поэтому “рыночникам” предлагается ответить на вопрос, где в общественном объединении труда возникает прибыль и куда она девается? Обращаться к большинству советских экономистов и политэкономов с этим и другими “рыночными” вопросами бессмысленно, поскольку умы их помрачила тень марксизма-ленинизма<sup>1</sup>, а на Западе общая теория управления народным хозяйством — это, скорее, клановое «ноу-хау», а не всеобщее, публикуемое открыто знание — достояние всех, кому оно интересно. У Маркса же ответ на такого рода вопросы не найти.

Дело в том, что реальная функциональная схема продуктообмена в общественном объединении труда, показанная на рис. 2, не может быть за счёт слияния на ней отраслевых блоков приведена к марксистско-ленинской форме (“Капитал”, т. 2, гл. XX):

- I подразделение — производство средств производства;
- II подразделение — производство предметов личного потребления;

---

<sup>1</sup> Главное качество политэкономии марксизма-ленинизма — её метрологическая несостоятельность: она пытается описать производство и потребление на основе категорий, которые реально невозможно выявить в ходе хозяйственной деятельности, и как следствие невозможно ввести в практическую бухгалтерию. Обстоятельно это будет показано далее.

## Мёртвая вода

---

---

- обмен капиталом между ними и перераспределение “прибавочной стоимости”, — поскольку дело “портят” ряд отраслей, обслуживающих оба “подразделения”.

Марксова схема — фикция, вымысел, извращающий восприятие реальности, и вся марксистско-ленинская политэкономия — “изучение” и объяснение процессов в этом вымысле.

В некотором смысле «рынки» сферы (а не средств) производства и сферы потребления существуют, но разделение на I и II подразделения верно лишь с точки зрения ПОТРЕБИТЕЛЯ БЛАГ, далёкого от организации многоотраслевого производства, по мнению которого булки в готовом виде растут на елках. К.Маркс — внук двух раввинов, инвалид правого полушария или участник «жидо-масонского заговора» (или и то, и другое), всю жизнь занимался “изучением” “объективного” процесса, как «булки растут на елке»; описал его в толстых книгах и оставил этот “Капитал” в наследство марксистам, большинство которых тоже принадлежало к тому слою общества, для которого “булки растут на елках”. Ленин и часть его последователей изучали уже “Капитал”, а не реальное производство в конкретном обществе, живя по преданию о «гениальном критически-аналитическом уме»<sup>1</sup> К.Маркса, и разсуждали по его авторитету, а остальные им просто бездумно верили. По этой причине экономика СССР наиболее успешно и развивалась во времена И.В.Сталина, когда МАРКСИЗМ БЫЛ В ТЕОРИИ, А В ПРАКТИКЕ БЫЛА ЦЕЛЕСООБРАЗНОСТЬ, проводимая в жизнь директивно-адресно по ПРОИЗВОЛУ. Когда же в жизнь стали вторгаться «элементы хозрасчёта», подкреплённые авторитетом инвалидов правого полушария от К.Маркса до Евсея Либермана и нынешних “500-дневников”, то народное хозяйство пошло в разнос. Таким образом, политэкономии в СССР как науки не существует и мы вынуждены рассматривать процессы в общественном объединении труда с точки зрения общей теории управления<sup>2</sup>.

Внутри первобытной общины объединение труда было, но рыночных отношений, т.е. торговли, не было. Управление производством и распределением продукции носило директивно-

---

<sup>1</sup> Ленинская характеристика, данная им уму К.Маркса в “Государстве и революции”.

<sup>2</sup> И как показал последующий опыт, рассмотрение экономики с точки зрения достаточно общей теории управления, оказалось весьма плодотворным.



## Организация (...) управления народным хозяйством

---

---

адресный характер. Не было “законности”, но систему произвольных «табу» знали и соблюдали все.

Торговля возникла в результате межобщинной специализации производства и объединения труда множества специализировавшихся в производстве общин и вела к изменению качества жизни внутри каждой общины, поскольку излишки своей продукции (или то, чем можно поступиться во имя высших интересов общины) обменивались на продукт производства иных общин, выставяемый на продажу, исходя из тех же соображений.

Основанием для торговли *во все времена* является невозможность ПРИ ДАННОМ УРОВНЕ РАЗВИТИЯ ОБЩЕСТВА осуществить продуктообмен в общественном объединении труда директивно-адресным способом. Это *необходимое* условие сохраняется во всех формациях с момента возникновения общественного объединения труда, порождая в обществе *торговлю, как один из многих способов осуществления продуктообмена.*

Стоимость, цена, торговля и тому подобные категории относятся к информационно локализованному уровню в организации вида Человек Разумный, т.е. исключительно к социальной организации и касаются только некоторых видов продуктообмена в общественном объединении труда и потому не могут относиться к объектам объемлющей жизнь общества природы (природным ресурсам, природным явлениям), а могут относиться только к материальным и информационным произведениям человеческой деятельности. Когда речь идёт о продаже земли, воды, недр, то речь идёт о продаже права организации деятельности людей по использованию природных объектов, т.е. продаже информационного произведения человеческой деятельности. Юридическое право в жизни общества возникает из произвола власти (нравственно определённого или безнравственного), осуществляющей управление обществом. В силу этой причины смена концепции управления означает ликвидацию всех прошлых юридически установленных прав, в неё не вписывающихся, но действовавших во исполнение прежней концепции: это в полной мере касается и права собственности, купли-продажи и т.п. Незыблемо не право, не закон, а принцип самовластия концептуальной власти; по этой причине апеллировать надо не к “священному” праву и закону, а указывать на ошибки концепции, если они есть, и расширять социальную базу альтернативной концептуальной власти.

## Мёртвая вода

---

Это всё хорошо видно в процессе перестройки. Все советские конституции рассматривали государственную собственность как общенародную. Приватизация, в ходе которой осуществляется разпродажа частным лицам (ворью) государственной собственности, юридически невозможна, если собственность общенародная. Однако она идёт с молотка, и это означает, что она всегда была частной корпоративной, и некая корпорация, начавшая с 50-х годов этого столетия слабыми манёврами проводить в жизнь чуждую нашему народу концепцию, решила расширить социальную базу за счёт воря, даже не спрашивая народ о его согласии. Общенародность собственности, созданной многими поколениями людей, предполагает равное положение граждан по отношению к ней, включая и *реально равное* право покупки её у государства. Но рабочий с конвейера ЗИЛа, получающий 217 руб. в месяц, не может купить магазин за 1,5 миллиона<sup>1</sup>, а вор в законе, избежавший наказания за хищения социалистической собственности и махинации в особо крупных размерах, может. Это говорит о том, кто и в чьих интересах делает перестройку недостроенного социализма в мафиизм. Нарушение юридической законности — норма поведения строителей “правового государства”, однако воровской закон соблюдается от «малины» до Верховных Советов и съездов депутатов<sup>2</sup>. Именно по этой причине социалистическая государственность должна опираться на **ПРАВСТВЕННО ОПРЕДЕЛЁННЫЙ ПРОИЗВОЛ** прежде юридической законности и быть надзаконной.

С точки зрения теории управления, перестройка — сильный завершающий манёвр при осуществлении долговременной (порядка 100 лет) концепции перехода от капитализма под контролем национальной буржуазии к капитализму под контролем транснациональной буржуазии. Отсюда у многих обладателей короткой памяти и узкого кругозора — непонимание, истерика: что же с нами происходит? что такое 70 лет советского периода нашей истории? «Всё общество пришло в движение», — повторяет главный заклинатель перестройки. Каждый пассажир может убедиться, как “общество” приходит в движение при резком повороте транспорта.

---

<sup>1</sup> Фактические зарплата и цены 1991 года, когда началась разпродажа государственности.

<sup>2</sup> А ныне и Думы.

## Организация (...) управления народным хозяйством

---

---

Первоначально торговля была меновая: продукт обменивался на продукт непосредственно. В зависимости от уровня развития общества в разных областях разные товары обладали наиболее широкой способностью к обмену на другие. Так статистические закономерности обмена выделили наиболее удобообмениваемые товары в качестве денег, которые приняли на себя роль промежуточного в обмене товара на товар средства. Где-то деньгами были ракушки, где-то — скот, где-то — зерно; потом их заменили металлы; с толпо-“элитарным” разделением общества “элита” стала больше интересоваться «драгметаллами», а не конструкционными — так возникло золотое и серебряное обращение. С развитием кредитной системы в платёжный оборот влились долговые расписки и платёжные обязательства, которые со временем в ходе развития товарного производства трансформировались в банкноты и ассигнации (кредитные деньги, т.е. деньги на доверии, а не настоящие золотые деньги в меновой торговле<sup>1</sup>) и стали основным видом денег. По своей сущности деньги являются наиболее общим носителем экономической информации (рекомендуется перечитать: А.С.Пушкин “Скупой рыцарь”) и в своём историческом развитии освобождаются постепенно от всех иных потребительских качеств, став в конце концов тем, что они и есть реально: кодовой группой в банковском компьютере, магнитной записью на кредитной карточке, т.е. информацией «в чистом виде».

С точки зрения теории управления, “закон стоимости”, в соответствии с которым «величина стоимости товара определяется количеством труда, общественно необходимого для его изготовления», и потому разные продукты обмениваются в соответствии с количеством вложенного в них труда, — не существует.

Купчая на землю пишется за 5 минут. При этом продаётся право, на создание которого пошли определённые трудозатраты, оценить которые, однако, невозможно, но корпорация, продающая право,

---

<sup>1</sup> Фактически меновая по существу торговля на основе золотого и серебряного обращения просуществовала до середины XX века. То обстоятельство, что взвешивание драгметаллов было перенесено с торгового прилавка в стены государственного монетного двора, где стала производиться разфасовка денежных драгметаллов в стандартные монеты, существа обменной операции «покупаемый продукт в обмен на продукт, исполняющий роль денег» — не изменила.

## Мёртвая вода

---

---

получила в обмен деньги, на которые можно купить продукт, трудоёмкость НЕПОСРЕДСТВЕННОГО производства которого вполне может быть оценена.

Иностранному рабочему можно платить меньше, чем своему, и за счёт этого при необходимости понизить стоимость продукции без каких-либо изменений в технологии и выиграть борьбу с конкурентом. После этого можно зажать и своего рабочего, объяснив ему, что иностранцы дешевле.

Антиквариат год от года становится дороже, и темпы его вздорожания обгоняют темпы инфляции, хотя он уже был раз продан якобы по стоимости, соответствующей трудозатратам на его производство.

Это особенно касается книг: факсимильное, репринтное издание в ИНФОРМАЦИОННОМ отношении не содержит никаких отличий от оригинала, однако оригинал стоит сотни, тысячи и более, а репринтное воспроизведение — единицы. Что касается “печати веков”, лежащей на оригинале, то “ценители” антикварных изданий в своём большинстве не экстрасенсы и эту информацию с оригинала снять не могут.

«Количество труда измеряется его продолжительностью», и, якобы, существует общественно необходимое рабочее время, которое «есть то рабочее время, которое требуется для изготовления какой-либо потребительной стоимости при наличии общественно нормальных условий производства и при среднем в данном обществе уровне умелости и интенсивности труда», — это из “Капитала”. Но ОБЩЕСТВЕННО необходимое время на производство “Шатла” и “Бурана” (как и всего прочего) измеряется от момента появления на планете вида Человек Разумный, несмотря на всё различие условий жизни и производства в СССР и США: все остальные исходные точки отсчёта просто субъективны<sup>1</sup>, что говорит и о субъективности ценообразования, подсознаваемой в марксизме совершенно правильно.

Можно говорить об общественно необходимом времени на непосредственное производство чего-либо, но и здесь царит полный субъективизм в отношении начала отсчёта. Для “Бурана” его следует считать от выдачи заказа на строительство или от работ Константина

---

<sup>1</sup> Это — один из многих примеров метрологической несостоятельности политэкономии марксизма-ленинизма, которой свойственно оперировать объективно неизмеримыми категориями.

## Организация (...) управления народным хозяйством

---

---

Эдуардовича Циолковского (1858 — 1935), Сергея Павловича Королева (1907 — 1966), Владимира Михайловича Мясищева (1902 — 1978), без которых сам заказ был бы невозможен? Куда при этом относить доставшиеся даром, украденные и т.п. результаты чужих исследований, которые тоже общественно необходимы для производства, но никогда не оплачиваются?

И цена при продуктообмене определяется не равенством трудозатрат, а балансом взаимных притязаний обобрать друг друга у участвующих в сделке купли-продажи сторон. Лучше всего это видно при купле-продаже ювелирных изделий: если вы твердо стоите на ногах, то вы купите драгоценность по достаточно высокой цене; но если вы обанкротились, то вы СКОРЕЕ ВСЕГО сможете продать её по цене золотого лома, но не как высокохудожественное ювелирное изделие, каковым она в действительности является. Купивший золотой “лом” у вас продаст его другому по гораздо более высокой цене, как уникальную драгоценность, и получит ГЕШЕФТ, не созидавая ничего вообще, а паразитируя на посреднических операциях. Именно по этой причине гораздо чаще разоряются предприниматели-производители, а не предприниматели-посредники, а из предпринимателей-посредников чаще разоряются торговцы и совсем редко — ростовщики и гешефтмахеры.

В “Преступлении и наказании” Ф.М.Достоевский НЕ РЕШИЛ вопроса о нравственно правом воздаянии за ГЕШЕФТМАХЕРСТВО. Это не значит, что топор Раскольникова нравственен и прав, но общество может быть защищено от ГЕШЕФТМАХЕРСТВА только нравственно правым произволом, поскольку гешефтмахерство — произвол, злонравный, антиобщественный и антиприродный. И не следует сводить роман Ф.М.Достоевского к судьбе старухи и Раскольникова, поскольку преступление прежде совершает гешефтмахер, а только потом за него наказывается, но уже не гешефтмахер, а всё общество, в котором безбедно проживают гешефтмахеры. В фильме “Берегись автомобиля” более нравственно прав Ю.Деточкин, а не государство, не способное нейтрализовать гешефтмахерство законно, или организовав нравственный произвол общества.

Взаимные же притязания сторон, участвующих в сделке, основаны прежде всего на стремлении хотя бы не уронить достигнутый уже

## Мёртвая вода

свой уровень жизни<sup>1</sup> и не потерять темпы его роста, а также не дать второй стороне резко улучшить свои дела за счёт вашего “неоплаченного” труда. А если при этом ещё удастся измерить трудозатраты обеих сторон и выяснится, что они совпали в соответствии с «законом стоимости» в его марксистском виде, то это чудо. «Закон стоимости» в его марксистском виде, безусловно, отражает определённые статистические закономерности, но при одном условии: установившемся балансе взаимных притязаний, опирающихся на уже достигнутые уровень жизни и темпы его роста и измерении рабочего времени от момента выдачи директивы о начале производства партии продукции или единичного изделия.

Реальный закон стоимости основан на балансе взаимных притязаний, однако не переходящих в открытый грабёж и разбой, и является проявлением осознаваемого и неосознаваемого произвола отдельных лиц, социальных групп, народов, международных и внутренних мафий, государств и подчинён произволу концептуальной власти, стоящей над системой общественного управления в целом вместе с её “рыночным механизмом”: есть силы, которые целенаправленно управляют «законом стоимости», исходя из своих узко корпоративных интересов. И лучше всего это видно на АУКЦИОНАХ, которые всегда проводятся для определённого круга лиц. Если вы к нему не принадлежите, то вам там делать нечего; а если вы всё же пытаетесь купить уже заранее предназначенное кому-то другому, то его друзья тут же объяснят вам, что эту покупку делать не следует, поскольку в противном случае ваша семья или вы имеете реальные шансы перейти на содержание “благотворительных организаций”. Всё, как положено; воровской ЗАКОН «стоимости»; КУЛЬТ ценностей; и “БЛАГОТВОРИТЕЛЬНОСТЬ”. В этом случае вы сможете приобрести понравившуюся вам безделицу, если убедите друзей вашего конкурента в том, что обладаете ещё большей способностью к “благотворительности”, чем он, и потому он ошибается, претендуя на вашу вещь. Аукционный же “молоточек” с его тремя ударами указывает, что хозяева “закона” стоимости и этого социального института, родившегося в Евро-Американском конгломерате, — каменноголовые братья-масоны.

Аукцион — самое яркое подтверждение того, что трудовая “теория” стоимости носит весьма частный характер; и происходит она из смешения понятий «*потребительная стоимость*» и «*стоимость*».

---

<sup>1</sup> В смысле «уровень потребления».

## Организация (...) управления народным хозяйством

---

---

«Потребительная стоимость» — продукция производства — создаётся действительно трудом, а стоимость в её номинальном финансовом выражении не создаётся трудом, а возникает из баланса произволов взаимных притязаний при продуктообмене.

После сказанного можно переходить к “стихии рынка” и повелеванию “стихий”. Прежде всего, избавимся от термина «потребительная стоимость», которая определяется как полезность вещи, способность её удовлетворять человеческую потребность. По вопросу об этом термине на протяжении более ста лет ведутся споры на темы: соизмеримы ли КОЛИЧЕСТВЕННО разнОКАЧЕСТВЕННЫЕ «потребительные стоимости»<sup>1</sup>, является ли «потребительная стоимость» стоимостью, а если является, то когда; и если является стоимостью, то как её измерять, что в ней измерять — стоимость или “потребительность” и т.п. По этим и другим вопросам существует полный плюрализм взаимоисключающих друг друга мнений, что говорит о смещении в одном термине качественно разнородных явлений, и о сопутствующем ему смещении и размывании понятийных границ. Поскольку это один из основных терминов политэкономии, то встаёт вопрос, как объективная наука может столько лет терпеть несоответствие понятийной нагрузки отдельно взятых слов, составляющих термин, понятийной нагрузке термина в целом, что является источником споров ни о чём и не по существу? Только в одном случае, если нет культуры научных исследований, т.е. нет науки.

Поэтому будем исходить из того, что в экономике, как во всех остальных науках, объективно разнокачественные явления количественно ОБЪЕКТИВНО НЕСОИЗМЕРИМЫ. Попытки их соизмерить во многопараметрических задачах также необъективны и всегда субъективны, как и процесс управления: в решении многопараметрической задачи всегда присутствует этап обоснования

---

<sup>1</sup> Они объективно количественно несоизмеримы, поскольку приоритетность предпочтения обусловлена субъективизмом, а статистика субъективизма, хотя и складывается объективно в каждую эпоху, но изменяется с течением времени. Это означает, что термин «потребительная стоимость» метрологически несостоятелен. В основе марксистской политэкономии лежат и другие метрологически несостоятельные термины, что не позволяет относиться к ней как к науке, а вынуждает заклеить её как зловредную болтовню на социально-экономические темы.

## Мёртвая вода

---

целевой функции управления, в которой иерархия параметров и правила их соизмерения выстраиваются по субъективному произволу.

*Полезность в смысле удовлетворения целевой функции управления* (по-русски — потребности; потребительности — по-марксистски) всегда также субъективна. Поэтому за термином «потребительная стоимость» никакого однокачественного объективного явления в общественном объединении труда не стоит. Существование самого термина вредно, поскольку связывает подсознательно целевые функции управления ОБЩЕСТВЕННЫМ производством в целом с подчинёнными им стоимостями — частными, локальными характеристиками продуктообмена в общественном объединении труда между структурно неподчинёнными производствами. Связь эта носит ИНВЕРТИРОВАННЫЙ<sup>1</sup> ХАРАКТЕР, поскольку в обыденном сознании стоимостным характеристикам всегда подчиняют целевые функции управления. Что такое инверсии и как они влияют на функционирование регионов суперсистемы и объемлющих суперсистем, было сказано в достаточно общей теории управления.

Сам же термин «стоимость» без слова «потребительная» отражает несовпадение статистических характеристик объективного реального процесса общественного производства и статистических характеристик субъективизма членов общества в разстановке порядка приоритетов целей общественного производства в субъективном векторе целей общественного производства. Эти субъективные статистические характеристики различны в разных социальных слоях; они не осознаются в полной мере подавляющим большинством членов общества; изменяются с течением времени как в процессе развития общества в ходе исторического процесса, так и в результате целенаправленного воздействия на общественное сознание толпы со стороны мафий гешефтмахеров, что наиболее ярко проявляется в “капризах” моды, ведущих к функционально и здравомысленно неоправданному разотчителству природных и трудовых ресурсов толпо-“элитарным” обществом. Эти статистические характеристики видимы обществу как прейскурант текущих цен рынка. Прейскурант отражает два фактора: нехватку производственных мощностей и уровень качества управления уже созданными мощностями. Прейскурант текущих цен с точки зрения теории управления выражает в сфере обмена вектор ошибки

---

<sup>1</sup> То есть извращённый.



## **Организация (...) управления народным хозяйством**

---

---

управления производством: недостаточная производительность суперсистемы — ошибка либо в формировании вектора целей, либо в управлении процессом освоения потенциала развития суперсистемы. Но это утверждение справедливо только по отношению ко внутреннему рынку хозяйственной системы в целом, в которой сочетаются структурное и безструктурное управление.

Правильность соотношения прейскуранта с вектором ошибки хорошо показывает обретение стоимости природными объектами: как только где-либо происходит переполнение людьми экологической ниши, пользование природой: морем, озером, лесом становится платным.

### **Достаточность ведёт к падению цен до нуля.**

При достаточной производительности суперсистемы общественного производства в отношении целей, отражённых в прейскуранте, и достаточно высоком быстродействии и качестве управления цены в замкнутом регионе суперсистемы падают до нуля, что говорит об управлении, близком к идеальному, при котором нет реальной конкуренции потребителей<sup>1</sup>. Этот вывод для обыденного сознания, возможно, покажется диким и бредовым, хотя то же самое обыденное сознание вполне согласно с выводом о росте цен, сопровождающем падение качества управления общественным производством даже в условиях государственно плановой экономики, сдерживающей до известной степени рост цен искусственно. Вывод же о падении цен до нуля при росте качества общественного САМОУправления и управления экономикой прежде всего — это отслеживание того самого процесса зависимости цен от качества управления, но в иную сторону изменения качества: качество управления растёт — цены падают. Когда они падают достаточно низко, то поддержание всей бухгалтерско-финансовой системы может утратить смысл, поскольку её быстродействие ниже быстродействия директивно-адресной системы управления. Но это

---

<sup>1</sup> Согласно теории управления, при безошибочном управлении все компоненты вектора ошибки управления — нули; при отклонении от безошибочного идеального режима в векторе ошибки управления появляются ненулевые компоненты. Прейскурант объективно удовлетворяет требованиям, которые достаточно общая теория управления предъявляет к вектору ошибки управления.

## Мёртвая вода

---

уже иной уровень развития инфраструктуры общества и его мировоззрения.

Из этого, в частности, следует, что при государственной монополии внешней торговли, исключая чуждое вмешательство в общественное производство финансово-экономически безструктурным способом, не только социализм, но и коммунизм может быть построен в стране, находящейся в капиталистическом окружении. Естественно, при условии, что обеспечена её научно-техническая самостоятельность и нет возможности организовать в отношении неё сырьевой голод. При этом все сведётся опять к обеспечению концептуальной самостоятельности управления, устойчивой при смене поколений. То есть в оценках перспектив развития Программа КПСС XXII съезда<sup>1</sup> не сильно ошибалась, но руководство КПСС палец о палец не ударило для её осуществления.

При взгляде с позиций теории управления на категорию «стоимость», «закон стоимости» и т.п. современная экономическая наука мало чём отличается от средневековой схоластики, которая тоже знала ряд достоверных фактов и объективных явлений. Теперь поищем прибыли.

Как известно, *чистая прибыль* (именно она всех интересует, хотя в политэкономии рассматриваются и другие виды прибыли) — превышение суммы ДЕНЕЖНОГО дохода над суммами ДЕНЕЖНЫХ расходов за одно и то же время в процессе производства. Коли речь зашла о расходах (а доходы одного — это всегда расходы другого; *первозданные* деньги на дороге валяются редко), то надо вернуться к правилам Кирхгофа и посмотреть на схему рис. 2. При этом стрелки продуктообмена необходимо заменить на встречные им стрелки направленности денежного обмена и перед нами предстанет укрупнённая схема кредитно-финансовой системы общества, обслуживающей в нём общественное объединение труда. Чтобы система была работоспособной, она должна быть заполнена технологической средой: в данном случае средствами платежа, что ещё раз повторяет ранее сделанный вывод о необходимости обеспечения устойчивой платёжеспособности отраслей в народном хозяйстве.

Средствами платежа в настоящее время являются: деньги, ценные бумаги, ювелирные изделия и прочие сокровища, цифры на счетах банков и сберегательных касс. Это всё является *технологической*

---

<sup>1</sup> Состоялся в 1961 году.

## Организация (...) управления народным хозяйством

---

---

*средой*, обеспечивающей функционирование кредитно-финансовой системы. Поскольку необходимость перехода к «рыночной» экономике обосновывается заботой об общественном благе, а кредитно-финансовая система принадлежит всему обществу, то и прибыль, в ней возникающая, изначально принадлежит всему обществу, а только потом распределяется по его составляющим: нациям, предприятиям, классам, семьям и т.п. Правило Кирхгофа, гласящее, что «сколько куда втекает, ровно столько оттуда того же самого и вытекает», по отношению ко всем сетям является законом сохранения количества технологической среды. По отношению к кредитно-финансовой системе общества это означает, что *общественная прибыль* в точности равна разнице между эмиссией средств платежа, осуществлённой государством, банками, акционерными обществами, ювелирной промышленностью, фальшивомонетчиками, и естественной убылью средств платежа в результате изъятия изношенных денег, утраты стоимости ценными бумагами, утраты средств платежа при несчастных случаях, безвозвратных потерях, контрабандном их вывозе за границу и т.п.

Из тех же правил Кирхгофа следует, что любая *частная прибыль* складывается из чьих-то убытков и некоторой доли от эмиссии. По этой же причине статистически предопределена эпизодическая или постоянная убыточность производств. Если нет убыточных производств, то прибыль любого из них — доля от эмиссии, но безубыточность всех — мечта многих рыночников — кратковременный эпизод в функционировании кредитно-финансовой системы.

Как это связано с благосостоянием общества? — Никак! Чтобы убедиться в этом, достаточно обратиться к уже приводившейся в Историко-философском очерке таблице роста такой прибыли — денежных сбережений граждан и сопутствующей ей инфляции<sup>1</sup>.

**Причиной, которой является, если рассуждать здраво, не печатание лишних денег, а неспособность управлять общественным производством и распределением; поскольку, даже если новых денег не печатать, а просто прекратить выпуск продукции, то немедленно возникнет инфляция. Корень инфляции — не в кредитно-финансовой системе, не в**

---

<sup>1</sup> Часть I, глава VI.

## Мёртвая вода

---

---

**эмиссии средств платежа, а в управлении общественным производством и распределением<sup>1</sup>: директивно-адресном или «рыночном».**

Субъективизм управления не позволяет сказать, что рост инфляции это — плохо потому, что с точки зрения гешефтмахеров<sup>2</sup>, совершающих инфляционную кражу, рост инфляции — ХОРОШО! Денежный поток — всего лишь тень потоков реального продуктообмена. Между потоками продуктообмена и встречными денежными потоками нет объективной связи: их связывает субъективный фактор — человек, через мысли и руки которого одновременно (или последовательно) проходят и продукты, и деньги, и одно на другое меняется по субъективному произволу. КРЕДИТНО-ФИНАНСОВАЯ СИСТЕМА — лишь одно из средств управления, а не самодовлеющий идол; это УСКОРИТЕЛЬ ТЕМПОВ продуктообмена по сравнению с максимально достижимыми в торговле на основе непосредственного (бартерного) обмена «шила на мыло» между их производителями, не подчинёнными друг другу директивно-адресным способом. И ДЕНЬГИ — не «отчуждённая сущность труда и бытия», как сказал К.Маркс, а ОБЩЕСТВЕННОЕ ПОРОЖДЕНИЕ, ОТЧУЖДАЮЩЕЕ ЧЕЛОВЕКА ОТ СУЩНОСТИ ТРУДА И БЫТИЯ, разорвавшее единство обязанности созидать и права потреблять и даже противопоставившее их друг другу: потребление стало возможно без созидания, ибо «деньги не пахнут». Именно по этой причине, когда интенсивность гешефтмахерства превышает меру терпения производителей продукции, они возвращаются к прямому продуктообмену между собой.

**Продуктообмен обеспечивает созидание** в общественном объединении труда, а *кредитно-финансовая система лишь распределяет право потребления* производимого.

Как известно, рыночники именно в этом «грехе» — распределении потребления — обвиняют «командно-административную» систему, а у самих — не то, что «рыльце в пушку», но просто за “пухом” их

---

<sup>1</sup> Экономическое благосостояние это — взаимно обусловленное единство *производства и распределения*, что бы по этому поводу не болтали пустобрехи.

<sup>2</sup> И как показал опыт реформ, с точки зрения прикормленных ими холуёв.

## Организация (...) управления народным хозяйством

---

---

рыла не видно, да и им самим из-за того “пуха” ничего не видать: обзор закрыт — “пух” глаза застит.

**Ошибочность управления** как формированием потребностей, так и производством продукции вызывает *конкуренцию потребителей* и при «рыночном», и при директивно-адресном управлении производством. Этот вид конкуренции носит название *дефицита товаров*<sup>1</sup>. И пирамида богатства, личных доходов членов общества, просто скрывает конкуренцию потребителей, придаёт ей узаконенные («законом стоимости») формы: по одежке протягивай ножки. Когда говорят: «у них всё есть», то забывают, что у Рокфеллера и простого рабочего “всё есть”, но несколько по-разному. И это различие — вовсе не результат их свободной воли потреблять по потребности. Остаётся же видимой только конкуренция производств за денежную прибыль, о которой рыночники прожужжали уши, утверждая, что она якобы «двигатель прогресса».

Если прейскурант текущих цен является финансовым выражением вектора ошибки управления общественным производством, то кредитно-финансовая система является средством, способным обеспечить устойчивость процессов продуктообмена и потребления при **ОШИБОЧНОМ САМО-У-ПРАВЛЕНИИ** общества. Общество может воспользоваться этим свойством кредитно-финансовой системы только в одном случае: если обеспечит устойчивую платёжеспособность всех без исключения отраслей, производящих необходимую ему качественно разнородную продукцию.

Не могут конкурировать друг с другом сельское хозяйство, точное приборостроение, транспорт и другие отрасли производящие продукцию, отвечающую различным целевым функциям, один вид которой не может заменить другой. То есть конкуренция производства терпима (но не необходима) только внутри отраслей, производящих продукцию, один вид которой способен заменить другой.

Если “наши” рыночные реформаторы **ОРГАНИЗОВАЛИ** в СССР взаимно отраслевую конкуренцию, то это потому, что они настолько слабоумны, что не в состоянии осознать свою некомпетентность в вопросах теории и практики управления народным хозяйством и они

---

<sup>1</sup> В русскоязычной терминологии ревизоров и бухгалтерского учёта — недостача, что делает термин «дефицит товаров» общим и для экономической науки, и для юриспруденции.

## Мёртвая вода

функционируют в СССР как биороботы и сознательные агенты межрегионального центра управления, поскольку разорить сельское хозяйство СССР и создать полувековую отсталость многих отраслей его промышленности можно было только в интересах упрочения позиций Евро-Американского конгломерата на мировой арене: чтобы процветало американское фермерство, советский колхозник должен быть нищим, а достигается это регуляцией глобального “рынка”. Так внутригосударственная взаимно отраслевая конкуренция перетекает во внутриотраслевую в глобальном объединении труда в силу взаимной вложенности суперсистем. Наше якобы «выпадение» из Евро-Американской региональной цивилизации — весьма прибыльный миф советских гешефтмахеров. Понятия же об этом наши благонамеренные «рыночники» не имеют, иначе бы не было развала экономики СССР.

Возможно, что кто-то обижен обвинением в слабоумии и уже жаждет материальной компенсации за нанесённый моральный ущерб. Пусть соотнесёт свои личные доходы с учётом фондов общественного потребления с доходами пенсионерки-колхозницы, посмотрит на соотношение научно-технического уровня продукции СССР и Японии. После этого ему должно быть понятно, что выплата материальной компенсации уже предшествовала нанесённому ему “моральному” ущербу. Речь идёт не о бытовом слабоумии, являющемся личной бедой слабоумного, а о социальном, когда человек не в состоянии осознать своё несоответствие занимаемой должности и не в силах ни обрести необходимый для неё профессионализм, ни покинуть её по своей воле. СЛАБОУмие — не абсолютная категория, а всегда по отношению к роду деятельности и кругу необходимой ответственности перед обществом.

**Переход к «рынку»**, если смотреть на него с точки зрения достаточно общей теории управления, — это освоение *аппаратом*<sup>1</sup> и Госпланом методов управления статистическими характеристиками процессов производства и распределения продукции в дополнение к директивно-адресному управлению. Такой переход может опираться только на точные расчёты и решение задачи обеспечения устойчивой платёжеспособности отраслей: это удел науки, способной показать возможные варианты, из коих “парламент” может выбрать только

---

<sup>1</sup> «Аппарат» — термин времён власти партийно-советской бюрократии, ему в терминологии наших дней соответствует термин «исполнительная власть».

## Организация (...) управления народным хозяйством

---

---

один, и проводить в жизнь который должен аппарат. Многолетняя говорильня здесь неуместна. Голосование по статьям госбюджета — явная глупость, аналогичная голосованию о значении вектора-столбца решения системы линейных алгебраических уравнений: если бы парламентарии так попробовали бы в школе решать задачи по алгебре, то ни один из них не получил бы аттестата зрелости, но справку о тихом помешательстве — вполне возможно.

**Налоговая политика** государства, опирающегося на рыночный механизм, должна быть подчинена целевой функции управления общественным производством, поэтому не может быть единых налогов для регионов страны и всех отраслей её народного хозяйства.

Налоги, дотации и субсидии, прямые государственные инвестиции — средства подчинения взаимно-отраслевой конкуренции целевой функции управления общественным производством.

Их сочетание позволяет обеспечить устойчивую платёжеспособность отраслей при их продуктообмене друг с другом. Это *средства безструктурного управления статистическими характеристиками производства слабыми манёврами*. Средства чрезвычайного управления — сильные манёвры — прямое вмешательство государства в ценообразование производств негосударственного сектора экономики, но это уже директивно-адресное управление. При этом необходимо помнить, что исправляемая государством свободная цена рынка — элемент прейскуранта, а сам прейскурант — финансовое выражение вектора ошибки управления обществом. То есть коррекция цены допустима, но необходимо устранение ошибки управления, вызвавшей необходимость прямого вмешательства в ценообразование. При этом ошибка управления может быть даже вне сферы экономической жизни общества; в экономике она просто проявляется. Но и это чрезвычайное средство не может не быть подчинено обеспечению устойчивой платёжеспособности отраслей. “Наши” же рыночные реформаторы негодуют по поводу “нерентабельности” отраслей в целом, государственных дотаций, «командно-административной» (по-русски командно-командной, по-латински административно-административной) системы; создали взаимно-отраслевую конкуренцию; не в силах отказаться от вмешательства в ценообразование даже на продукцию колхозов (хотя бы юридически являющихся кооперативной собственностью), которые худо-бедно, а

## Мёртвая вода

кормили до 1990 г. всю страну; предоставили свободу ценообразования кооперативам воров в законе, занятым посредническими операциями и навешиванием своих “фирменных знаков” на чужую продукцию. «Рыночники» сами отказались от директивно-адресного управления плановой экономикой, но и к «рынку» перейти не могут без развала, похлеще застойного. Поскольку с точки зрения признающего “стихию рынка” «политика есть концентрированное выражение экономики», то даже в этом миропонимании рыночной экономике может соответствовать только “стихийная” рыночная политика, что наряду со слабоумием, может объяснить деятельность “наших” рыночников.

Итак, получается:

- что прибыль кредитно-финансовой системы в целом бессмысленна;
- что качественно разнородные отрасли должны быть устойчиво платёжеспособны, а для этого — вне зависимости от их финансовых успехов — государство обязано обеспечить покрытие убытков одних отраслей за счёт прибыли других, сообразно целевой функции управления общественным производством, иначе будет нарушен продуктообмен в общественном объединении труда и, если его не возстановить вовремя «рыночно» или директивно, то лебеду жрать придётся работающим и в ранее прибыльных отраслях вслед за убыточными.

**Если же убыточны все отрасли, то это означает, что процветает самое обыкновенное воровство и этим должны заниматься МВД и КГБ, а не Госплан и Минфин, ПОДЧИНЁННЫЙ Госплану. Так видится процесс функционирования кредитно-финансовой системы, обслуживающей «рыночную» экономику, с позиции общесуперсистемного уровня значимости.**

Теперь посмотрим на частную прибыль в кредитно-финансовой системе общества. Терминологический аппарат политэкономии складывался во времена, когда личность предпринимателя определяла и лицо фирмы. Частная прибыль была личной прибылью предпринимателя. Политэкономия сделала упор на личную форму присвоения произведённого продукта и доходов от его продажи, выйдя тем самым из сферы продуктообмена в ОБЩЕСТВЕННОМ объединении труда. Если же нас интересует продуктообмен в его связи с кредитно-финансовой системой, то *частная прибыль — это*



## Организация (...) управления народным хозяйством

---

---

*прибыль структурно обособленного производства, директивно-адресная подчинённость которого не простирается далее:*

- платёжей государственных налогов;
- платёжей мафии по рэкету (и в частности шекеля с евреев-предпринимателей);
- приёма дотаций государственных и мафиозных.

**Рэкет** — это те налоги, которые забыло или не догадалось снять государство; один крадёт в отчуждённой форме, извлекая сверхприбыль, другой (мафия или государство) налогообложением снимает излишки сверхприбыли.

Здесь важно ограничение подчинённости структурно обособленного производства директивно-адресным способом, т.е. структурное обособление производства исключает обращение его в управляемый исключительно (или преимущественно) директивно-адресно элемент более обширной структуры.

Налогово-дотационная связь с государственными и мафиозными структурами обращает “независимую” частную собственность в корпоративную “частную” собственность. Личная форма присвоения частной прибыли получила название «частная собственность» — не вполне точное, но уже введённое. И вся так называемая «частная собственность» уже давно — корпоративная. Если корпорация управленцев замкнута по отношению к обществу, то корпоративная собственность не является общественной. Несколько корпораций могут одновременно владеть одной и той же собственностью, конкурируя за дележ доходов с неё. Далее под термином «частная» и производными от него понимается одно: частное — часть общего; частное производство, предприятие — часть общественного объединения труда, имеющее свой расчётный счёт или сейф.

А форма присвоения произведённого продукта может быть не частная или общественная<sup>1</sup>, а личная, семейная, плановая, корпоративная и общественная разной широты (от членов кооператива до всего народа).

В структурно обособленном производстве правом заключения сделок обладает центральное правление и его представительства в пределах прав, предоставленных им центральным правлением. Центральное правление, главная контора, безусловно, заинтересовано в том, чтобы все его представительства в результате сделок получали

---

<sup>1</sup> В их марксистско-ленинском понимании.

## Мёртвая вода

---

---

прибыль, но для реального участия в общественном объединении труда должна быть платёжеспособной фирма в целом. Поэтому “убыточные” производства, необходимые для осуществления всего производственного цикла фирмы<sup>1</sup>, могут получать дотации за счёт перераспределения прибыли фирмы в целом. Фирма может избавиться от убыточного производства, если сможет найти поставщика аналогичной продукции по ценам ниже её собственной себестоимости производства. В противном случае она вынуждена терпеть убыточность этого производства и самостоятельно заниматься его совершенствованием. Положение точно такое же, как и в общегосударственном объединении труда: убыточность одних своих производств фирма вынуждена покрывать из общей прибыли или же согласиться со своей технологической зависимостью от других фирм (аналог внутриотраслевой конкуренции в глобальном объединении труда при допущении взаимно-отраслевой конкуренции внутри государства).

Фирма в целом (структура) участвует в общественном объединении труда, и это участие сопровождается внутрискруктурным продуктообменом. Если фирма не производит фальшивые деньги, то её частная прибыль возникает только за счёт внеструктурного продуктообмена фирмы в целом. Управленческий корпус фирмы решает задачи ВНЕШНЕГО и ВНУТРЕННЕГО управления продуктообменом, НЕПОСРЕДСТВЕННО подчинённым целевой функции управления: получению денежной прибыли фирмой в целом. Управленческий корпус по отношению к продуктообмену решает две задачи: во-первых, купить подешевле достаточно высококачественные сырье, энергию, комплектующие, технологии, оборудование и рабочее время достаточно квалифицированного персонала; во-вторых, продать по максимально возможной цене весь объём произведённой продукции в кратчайшее время. Фактор времени приводит к тому, что самые неблагоприятные для фирмы условия — работа на рынок массовой продукции, открытый многим конкурентам. Самые благоприятные — работа на заказ: в этом случае превышение доходов над расходами гарантировано до начала производства, по крайней мере в периоды устойчивого продуктообмена в общественном объединении труда и

---

<sup>1</sup> В этом контексте «фирмой» может быть и объединение многих фирм, между которыми существуют признаваемые ими ограничения на управление в осуществляемых ими совместных проектах.

## Организация (...) управления народным хозяйством

---

---

сопутствующего ему устойчивого функционирования кредитно-финансовой системы.

Наши же «рыночники» ведут дело к первому варианту — жесточайшей конкурентной борьбе за внутриотраслевую прибыль, как минимум, или же плюс к ней борьбе за прибыль во взаимной конкуренции отраслей, как максимум. Это соответствует периоду “дикого капитализма”, когда выживание фирмы в конкуренции обеспечивалось не культурой технологий и производства в целом, а прямым и косвенным сокращением трудозатрат на экологическую и технологическую безопасность производственных процессов и потогонной организацией работ в условиях рынка дешевой рабочей силы и массовой безработицы: скрытой и явной. То есть ведут ко всему тому, в чем они же обвиняют «командно-административную» систему.

Управление внутрискруктурным продуктообменом основано на произволе, вытекающем из мировоззрения народа. Именно по этой причине любая американская фирма может торговать с японской, осуществляя свой внешний продуктообмен, но не может скопировать японский стиль организации внутрискруктурного продуктообмена и управления фирмой. И развитие любого капитализма — “окультуривание” произвола управленческого корпуса фирм в направлении к человечности за счёт, ВО-ПЕРВЫХ, его мировоззренческого роста и осознанной нравственной определённости и выражающей её самодисциплины, ВО-ВТОРЫХ, обуздание их же произвола законодательством и высшим, по отношению к фирменному, произволом корпораций, включая и транснациональную иудейскую в странах Евро-Американского конгломерата.

Управление внутрискруктурным продуктообменом и производственными процессами в фирме носит директивно-адресный характер и может быть осуществлено при полной ликвидации внутрифирменной бухгалтерии. Во внутрифирменном продуктообмене учёт ведётся в натуральной форме продукции. Внутрискруктурные цены во внутрифирменном продуктообмене позволяют лишь косвенно соотнести эффективность производственных процессов, применяемых фирмой, по отношению к эффективности производственных процессов конкурентов, находящихся в той же кредитно-финансовой системе, подчинённых одному и тому же преискуранту цен на продукцию и услуги, включая

## Мёртвая вода

---

---

и преискурант цен на рабочее время наёмного персонала различной квалификации.

Если же кредитно-финансовая система конкурента, обслуживающего его внутренний продуктообмен, замкнута, то ценовые характеристики его продукции в его кредитно-финансовой системе абсолютно бесполезны для сравнения эффективности производства, поскольку в иной кредитно-финансовой системе, подчинённой иной системе управления и имеющей иное распределение схемы продуктообмена в общественном объединении труда по общественным структурам, царит иной производ ценообразования, налогообложения, дотационной и инвестиционной политики, не говоря уж о влиянии на ценообразование и эффективность производств государственных и фирменных систем информационной безопасности, различных в разных фирмах, отраслях, государствах. По этой причине одно из наиболее бессмысленных занятий — сравнивать военные бюджеты СССР и США, имеющих разные системы управления общественным объединением труда, взаимозамкнутые кредитно-финансовые системы; по-разному участвующих в глобальном продуктообмене и глобальном гешефтвахерстве. США — 5% населения планеты — потребляют 40% мировой добычи нефти, покупаемой ими по монополюбно бросовым ценам, и дают более половины мирового объема промышленных отходов; в СССР всё иначе.

Но понятие «*эффективность*» всегда подчинено целевой функции, построение которой всегда субъективно. В векторе целей управления фирмы первым приоритетом стоит получение прибыли. Именно под этот первый приоритет вектора целей и идёт подстройка эффективности технологий и производственных процессов. Поэтому, например, если вы имеете экологически чистую, но “дорогую” технологию и не в состоянии убедить конкурентов и правительство в необходимости вытеснения этой технологией, “несовершенной” по критерию «прибыльность на единицу затрат» и, всех остальных, то и вам придётся использовать экологически вредную технологию, дабы не вылететь в трубу. Перейти на неё вы сможете только, если будет налоговый пресс на старые технологии и дотации и льготы правительства для фирм, переходящих на более совершенные, с общественной, а не фирменной точки зрения, технологии.

По этой же причине пресловутый критерий «*стоимость — эффективность*» также оказывается подчинённым системе общественного управления и особенностям кредитно-финансовой системы. Поэтому, если что-то по этому критерию хорошо в условиях

## Организация (...) управления народным хозяйством

---

---

США, то это не значит, что по тому же критерию это же самое будет хорошо в Японии или СССР. Но даже в одних и тех условиях соотношение меры эффективности к стоимости всегда *произходит на каком-то интервале времени*. Об этом в большинстве случаев в СССР забывают и по этой причине ограничиваются анализом «стоимости» производства чего-либо, забыв обо всём остальном в жизненном цикле продукции: эксплуатации, ресурсных характеристиках, ликвидации и утилизации. Чем более продолжительным жизненным циклом обладает продукция, тем более непонятным оказывается критерий «стоимость — эффективность», поскольку за этот период произойдут изменения в системе управления, изменится прейскурант (вектор ошибки) и то, что казалось в момент создания эффективным, станет абсолютно ненужным, не изчерпав и половины своего ресурса, или же выяснится, что то, что посчитали разотчительством, — насущная необходимость. Это опять наводит на мысль о целесообразности организации САМО-У-правления общества в целом по схеме предиктор-корректор, произвол которого стоит над кредитно-финансовой системой этого общества.

Таким образом, оказывается, что частная прибыль и критерий «стоимость — эффективность» подчинены кредитно-финансовой системе и отражают ОШИБКИ КОНКУРЕНТОВ, прежде всего в их адаптации к функционированию кредитно-финансовой системы; и только через её посредничество отражают способность адаптации фирмы к общественным потребностям в производстве той или иной продукции определённого уровня качества и культуры производства. Но именно к самооценке эффективности производства по номинальной прибыли на единицу затрат призывают переходить рыночники.

Причём, необходимо отметить, что в условиях «рыночной» экономики современного и прошлого капитализма с прибылью имеют дело *исключительно* директораты фирм. Весь наёмный персонал имеет дело только с заработной платой и прейскурантом цен «рынка» сферы потребления и объемом продукции на этом рынке. Но формы получения заработной платы наёмным персоналом могут быть самые различные. Один из вариантов — выплатить персоналу зарплату, под которую не произведено продукции, и тут же продать им акции фирмы на соответствующую сумму. Когда это принимает характер социального явления, то уровень потребления

## Мёртвая вода

общества в целом не вырастет ни на единую ватрушку, зато почти все станут “капиталистами”, “инвесторами”, участниками распределения прибыли, хотя впоследствии и произойдёт перераспределение акций по мелким “капиталистам” с десятком акций и более крупным. На этот путь стали перестроечники. **Социальная функция “ценных” бумаг** — *изъятие из сферы производственного (внутри блока 18 РСР) и личного потребления денег, не обеспеченных продукцией.* Появится после этого продукция или нет, зависит не от акций, а от “стихии рынка” и произвола директоров компаний, получивших деньги за акции.

Прибыль и убытки во внутрискруктурном продуктообмене, с точки зрения её центральной конторы, — условные прибыль и убытки, и ещё ни разу не приходилось слышать, чтобы какой-нибудь из заводов любого концерна в мире капитала возмутился по причине того, что центральная контора концерна занята перераспределением «прибыли», возникающей во внутрискруктурном продуктообмене концерна.

В СССР в условиях господства государственной собственности весь денежный оборот сферы производства до 1985 г. был именно отражением этого внутрифирменного, внутрискруктурного продуктообмена в государстве-суперконцерне со всеми его УСЛОВНЫМИ «прибылями» и «убытками», и именно эти «прибыли» и «убытки» начали делить после 1985 г. Народное хозяйство СССР в целом, государство-монополия, не может иметь прибылей и убытков на внутреннем рынке. Государство может только потерять управление народно-хозяйственным комплексом в целом, в результате оборотные средства предприятий, весь фонд заработной платы и сбережения граждан потеряют покупательную способность; или повысить качество управления, что приведёт и к росту покупательной способности населения, и к росту фондов общественного потребления. Но ни в «рыночной», ни в плановой экономике любой из этих результатов не связан ни с общей, ни с отраслевой, ни с частной прибылью, а отражает вектора целей управления общественным объединением труда и информационную безопасность контуров управления центра, несущего эти вектора целей.

Термины политэкономии «необходимый продукт», «прибавочный продукт», которому соответствует «прибавочная стоимость», якобы

## Организация (...) управления народным хозяйством

---

---

присваиваемая капиталистами, — пустые термины<sup>1</sup>. В реальном общественном объединении труда не удастся отличить «необходимый продукт» от «прибавочного», не говоря о том, что термин «прибавочная стоимость» при взгляде с общесуперсистемного уровня в терминах теории управления просто означает — прибавочная ошибка управления общественным производством. Сочетание понятий «прибавочная» к «ошибка», да к тому же ещё и присваиваемая частным предпринимателем, — это глупость, тем более, что и «прибавочную ошибку» не удастся выделить в составе полной величины ошибки управления, т.е. цены. И, как уже говорилось ранее, **средством эксплуатации человека человеком является монополия на Знание**, позволяющая её обладателям установить монопольно высокую цену на продукт своего труда, прежде всего на продукт управленческого труда, а не присвоение кем-либо реально прибавочной ошибки управления, то бишь «стоимости». Естественно, что в обществе **монополия на Знание** — это не монополия одного на всё Знание, а **неравновозможность обретения знания представителями разных социальных слоёв, что, трансформируясь через «закон стоимости» рабочей силы**, предстаёт перед обществом как **неравенство потребления в разных социальных слоях произведённого во всём общественном объединении труда продукта.**

С точки зрения центральной конторы структурно обособленной фирмы, при рыночной экономике всё общество делится на два класса лиц: *поставщики и покупатели*. Фирма производит продукцию, покупая у поставщиков сырьё, комплектующие, энергию, технологическое оборудование, информационное обеспечение производства, рабочее время наёмного персонала. По завершению производственного цикла она продаёт свою продукцию и отходы — те, что не выбрасывает и не перерабатывает сама в какие-то иные виды не основной для неё продукции. За продукцию фирма получает цену. **В структуре цены** политэкономия выделяет:

---

<sup>1</sup> На необходимость избавиться от них, насколько нам известно, впервые указал И.В.Сталин в “Экономических проблемах социализма в СССР” ещё в 1952 г. Тем самым И.В.Сталин вынес смертный приговор метрологически несостоятельной марксистско-ленинской политэкономии и марксизму в целом. Этого ему и не могут простить реальные заправилы Запада, но сказать этого прямо они также не могут без того, чтобы не разоблачить себя.

## Мёртвая вода

---

- долю, соответствующую *издержкам* на покупку продукции других фирм, — постоянный капитал, обозначаемый «С»;
- долю, соответствующую *зарплате наёмного персонала*, — переменный капитал, обозначаемый «V»;
- *валовой доход*, «*грязную прибыль*», обозначаемую «М», из которой платят налоги и которая идёт на личное потребление владельцев фирмы и инвестируется в производство: либо в этой же отрасли, либо в иных, где конъюнктура рынка лучше, т.е. происходит в некотором смысле исправление ошибки в производстве в соответствии с особенностями кредитно-финансовой системы. Эта «М» и является той самой «прибавочной стоимостью», которую якобы присваивает предприниматель.

Из дохода фирма платит налоги, необходимые государству для оплаты персонала госаппарата, вооружённых сил, фондов общественного потребления — той инфраструктуры, которой бесплатно пользуется всё общество в любой общественно-экономической формации; государственные инвестиции, субсидии и дотации производству, науке, здравоохранению, образованию также общественно необходимы.

В результате вложений в собственное производство и выплат в фонды иерархически высших структур от прибыли остаётся только фонд личного потребления владельцев фирмы и членов их семей. При этом, если владельцы и члены их семей участвуют в общественном объединении труда в качестве управленцев, деятелей науки, искусства и т.п., то это — оплата их труда, хотя возможно, что косвенная<sup>1</sup> и по монополю высокими ценам; если не участвуют, то это один из видов гешефтмахерства несоздающего люмпена, который есть во всех классах и нациях любого толпо-“элитарного” общества. Соответственно и степень эксплуатации — отношение стоимости управленческого труда к стоимости производительного с учётом доступа к фондам общественного потребления.

Постоянный капитал присутствует в структуре любого частного капитала, но его нет в структуре совокупного общественного капитала, который весь разпадетс на фонд личного потребления предпринимателей и фонд заработной платы (личного потребления) наёмного персонала, практически не участвующего в

---

<sup>1</sup> Они могут и не получать зарплаты, обусловленной их основной деятельностью в общественном объединении труда.



## Организация (...) управления народным хозяйством

---

---

инвестиционных операциях общества. Такой точки зрения придерживается Адам Смит. Это воззрение получило название «**догма Смита**». По А.Смиту, весь общественный капитал идёт на оплату человеческого труда: прошлого, настоящего, будущего. К.Маркс “поправил” А.Смита, В.И.Ленин согласился с К.Марксом, и в результате в марксистско-ленинской политэкономии постоянный капитал присутствует в структуре общественного капитала, поскольку якобы существует неделимый остаток постоянного частного капитала.

**Постоянный капитал** — совокупная стоимость продукции поставщиков за один оборот капитала, то есть совокупность цен их продукции и также, с точки зрения поставщиков, распадается на «С», «V», «M». Их «С», в свою очередь, распадается и т. д.

С точки зрения математики, мы видим набор последовательностей положительных чисел, представляющих собой постоянный капитал каждого предпринимателя, причастного к производству продукции первого из них. Общий член любой такой последовательности определяется соотношением:

$$C_k = C_{(k-1)} - M_k,$$

где  $M_k$  — случайное положительное число, не превосходящее  $C_{(k-1)}$  и представляющее собой переменный капитал плюс прибавочную стоимость «к-того» капиталиста; «k» — номер шага *выделения* из цены *доходов* предпринимателей и наёмного персонала и постоянного капитала; оно же — номер очередного предпринимателя в последовательности, обратной преемственности продукции поставщиков первого предпринимателя.

Каждый желающий может, заглянув в любой из учебников математического анализа, в раздел теория пределов, убедиться, что предел такой последовательности в точности равен нулю и, соответственно, А.Смит если в чём-то и не прав, так не в этом вопросе. К.Маркс написал ещё некие “математические” рукописи, что в сочетании с его выводом об ошибочности приведённого тезиса А.Смита заставляет предположить, что он был инвалид на полную голову (пользуясь местечковым лексиконом), поскольку математика — удел абстрактно-логического мышления, за которое отвечает левое полушарие; или К.Маркс был беззастенчиво нагл в своём вероломстве и подлости.

## Мёртвая вода

Но и теория пределов не нужна для того, чтобы убедиться в правоте А.Смита. Процесс дробления постоянного капитала на переменный капитал и доходы аналогичен тому, что некая компания, сидя с ложками в руках за столом, передаёт друг другу случайным образом банку с вареньем. Младенцу ясно, что в итоге банка будет вылизана до чистоты, но якобы «величайшие философы» К.Маркс, Ф.Энгельс, В.Ленин и К<sup>0</sup> хором утверждают:

«Младенец не прав: на стенках банки “варенье” останется, а вылизать банку или выскоблить её ложкой *объективно* невозможно». Устами младенцев глаголет истина; устами классиков глаголет межрегиональное гешефтмахерство, поскольку оно определяет моменты, когда “банка” (или ГОСБАНКа-ЦЕНТРОБАНКа?) пуста и “игра” (с заведомо предопределённым выигрышем) сделана.

С точки зрения руководства гешефтмахеров, классики действительно гении, коли создали и навязали ТОЛПАМ такую “политэкономия”.

Марксистско-ленинский неделимый остаток постоянного капитала может быть интерпретирован только как “стоимость природы”: всего того, что не создано трудом человечества. Это в терминах теории управления означает — «ошибка природы».

Точно так же, как компания с ложками перебрасывает банку с вареньем, и частные производства перебрасывают друг другу полученное ими от других «С» вместе со своими добавками к нему<sup>1</sup>, пока «С» не вылетит из оборота продуктообмена вместе с окончательно потреблённой продукцией в сфере личного, государственного потребления и переданной в фонды общественного потребления, т.е. пока «С» не «вылетит» за пределы блока 18 РСП на схеме рис. 2.

Но наличие “неделимого остатка” в марксистско-ленинской политэкономии выливается в повторные счёты, т.е. многократный учёт одних и тех же стоимостей, что позволяет дополнительно манипулировать «законом стоимости» и по-разному оценивать одну и ту же номенклатуру и объём произведённой обществом продукции<sup>2</sup>.

---

<sup>1</sup> Они получили в экономической науке наших дней название «добавленная стоимость», на которую установили налог (НДС); *добавленную* стоимость следует отличать от *прибавочной* стоимости.

<sup>2</sup> Если есть два завода, один из которых производит тракторы, а другой специализируется на выпуске «лопат», после навешивания которых трактор превращается в бульдозер, то в зависимости от того, на



## Организация (...) управления народным хозяйством

---

Именно этим занимались ЦСУ (нынешний Госкомстат<sup>1</sup>), Госкомцен, Минфин СССР. И это ещё одна причина, по которой бессмысленно сравнение бюджетных ассигнований СССР и США на разные цели: США пользуются иной политэкономией. Ну, а манипулирование с ценами (в том числе на ценные бумаги и деньги) — средство глобального гешефтмахерства. Марксистская политэкономия “изучает” придуманную ею же ФИКЦИЮ, а не *реальные производство, учёт и распределение и потребление продукции.*

---

каком из двух заводов навешиваются лопаты, вы получите и две различные оценки совокупного общественного продукта.

При цене трактора 1000 условных единиц (у.е.) и цене лопаты 100 у.е. цена бульдозера минимум (без добавленной стоимости) 1100 у.е.

Если выпущено 1000 тракторов и 100 из них продано заводу изготовителю лопат, то он выпустит 100 бульдозеров. Вклад производства 900 тракторов и 100 бульдозеров в валовой национальный продукт:  $1000 \text{ тр.} \times 1000 \text{ у.е.} + 100 \text{ бульд.} \times 1100 \text{ у.е.} = 1.110.000 \text{ у.е.}$

Если выпущено то же самое количество тракторов и лопат, но 100 лопат продано тракторному заводу, то вклад производства 900 тракторов, 100 бульдозеров и 100 лопат в валовой национальный продукт:  $900 \text{ тр.} \times 1000 \text{ у.е.} + 100 \text{ бульд.} \times 1100 \text{ у.е.} + 100 \text{ лоп.} \times 100 \text{ у.е.} = 1.020.000 \text{ у.е.}$

Как видно из сопоставления обеих оценок стоимостей выпущенной одной и той же продукции, в целях увеличения валового номинального продукта в его финансовом выражении, при производстве бульдозеров следует вести трактора на завод, где делают лопаты. Хотя практически понятно, что вести навесное оборудование (лопаты) на завод, где делают трактора проще и дешевле, чем вести тракторы на завод лопат, поскольку этот способ производства бульдозеров снижает не только вклад тракторного производства в валовой национальный продукт, но сверх того уменьшая потребность промышленности в транспортных услугах, снижает и вклад транспорта в валовой национальный продукт в его финансовом выражении.

Этот пример — демонстрационный и его ни в коем случае не следует понимать в том смысле, что один завод должен производить всю номенклатуру продукции, производимой реально множеством предприятий в общественном объединении труда. Он показывает возможности манипулирования и махинаций при оценке одной и той же продукции на основе марксистско-ленинской политэкономии. И так работали вся статистическая служба СССР и Госплан в ряде случаев обеспечивал рост валового национального продукта примерно таким же способом.

<sup>1</sup> Название в 1991 г.

## Мёртвая вода

---

---

Поэтому и в СССР, и других странах бывшей мировой системы социализма она является мировоззренческой основой безграмотного слабоумного управления экономикой ОФИЦИАЛЬНЫМ руководством<sup>1</sup>.

\* \* \*

### Вставка 2004 г.

#### *Пояснение вопроса о «догме Смита»*

Поясним, что несогласие с Марксом в вопросе о «догме Смита», выраженное ещё в 1991 г. в первой редакции “Мёртвой воды” — не итог нашего собственного анализа “Капитала”. Такой анализ научной несостоятельности “Капитала” был проделан одним из наших товарищей ещё в 1980-е гг. Кроме неправоты Маркса в вопросе о «догме Смита»; повторных счётов, в результате которых один и тот же спектр производства может быть оценён по-разному, он выявил там ещё множество менее значимого вздора. Когда он придал огласке результаты своих исследований, его подвергли негласной психиатрической экспертизе, которая признала его вполне психически здоровым, после чего за все его научные результаты его просто исключили из рядов КПСС. Однако выдающиеся марксисты АН СССР и военно-политической академии им. В.И.Ленина так и не смогли показать ошибки в его математических выкладках и в системе рассуждений.

Тогда ВП СССР просто включил некоторые его находки в рабочие материалы по экономической проблематике, откуда они попали в “Мёртвую воду”. Однако после того как в свет были выпущены несколько изданий “Мёртвой воды”, сторонники марксизма стали настаивать на том, что политэкономические воззрения ВП СССР в своей основе имеют марксистскую политэкономию, а в своём отношении к «догме Смита» ВП СССР ошибся, т.е. К.Маркс прав.

---

<sup>1</sup> Это касается и 1998 г., поскольку в экономической науке и системе подготовки кадров по-прежнему преобладают носители марксистско-ленинских автоматизмов управления экономической информацией. Переосмысления марксистского наследия и прошлого как в целом, так и в политэкономии в обществе ещё не произошло. Наплевательское отношение к нему и формально провозглашенный отказ от него и *реальное очищение от их порочности* культуры мышления (управления информацией) — разные вещи.

## **Организация (...) управления народным хозяйством**

---

---

Поэтому в настоящей редакции этот вопрос о разногласиях в связи с отношением к «догме Смита» рассмотрим более обстоятельно. Начнём с того, что текст К.Маркса («Капитал», т. 1, гл. XXII), где он выражает своё несогласие с А.Смитом в вопросе о структуре общественного капитала, допускает двоякое прочтение, а кроме того содержит подмену одного смысла другим, совершаемую по умолчанию.

В зависимости же от варианта прочтения текста Маркса математически формально правым получается либо А.Смит, либо К.Маркс. Однако финансово-экономическая интерпретация математически безупречно полученного результата при признании правоты К.Маркса протекает с подменой одного смысла другим.

Маркс, выражая своё несогласие со Смитом, пишет:

«Вследствие ошибочного в самой основе анализа А.Смит приходит к тому нелепому результату, что если каждый индивидуальный капитал и разделяется на постоянную и переменную составные части, то общественный капитал целиком состоит только из переменного капитала, т.е. весь затрачивается на заработную плату. Например, фабрикант сукон превращает 2 000 ф. ст. в капитал. Одну часть этих денег он расходует на нем ткачей, другую часть на покупку шерстяной пряжи, машин, и т.д., Но люди у которых он купил пряжу и машины, опять частью полученных ими денег оплачивают труд и т.д., пока, наконец, все 2 000 ф. ст. не будут затрачены на заработную плату, или весь продукт, представленный этими 2 000 ф. ст., не будет потреблен производственными рабочими. Как видим, вся сила этого аргумента, заключается в словах «и т.д.», которые отсылают нас от Понтия к Пилату. Адам Смит обрывает здесь своё исследование как раз там, где начинается его трудность».

После этого Маркс начинает новый абзац:

«Пока мы рассматриваем только фонд совокупного годового производства, ежегодный процесс воспроизводства очень понятен. Но все составные части годовой продукции должны быть вынесены на товарный рынок, и вот тут-то начинаются трудности. Движения отдельных капиталов и личных доходов перекрещиваются, смешиваются, теряются во всеобщем перемещении — в обращении общественного богатства, — которое обманывает взор и ставит перед исследователем весьма

## Мёртвая вода

запутанные задачи. В третьем отделе второй книги я дам анализ действительных связей».

Обратим внимание на то, что в первом абзаце последовательность перемещения от одного капиталиста к другому, в которой отслеживается преобразование исходной суммы капитала в переменный капитал, не ограничена какими-либо сроками времени: слова «и т.д.» не подразумевают хронологических ограничений, и соответственно, перейдя к теории пределов из математического анализа, мы приходим ко мнению, что прав А.Смит. Именно такое прочтение текста К.Маркса и лежит в основе сказанного в прошлых редакциях “Мёртвой воды” о неправоте К.Маркса в этом вопросе.

Второй абзац, налагает хронологические ограничения на процесс дробления рассматриваемой исходной суммы: один год. Соответственно, это исключает возможность устремить последовательность номеров рассматриваемых капиталистов в бесконечность. Вследствие этого цепочка оборвётся, когда в рассмотрение попадёт хронологически последняя сделка купли-продажи сырья и машин, совершённая в году, предшествующем рассматриваемому.

В результате и получится ненулевой остаток начальной суммы, представляющей собой постоянный капитал последнего рассматриваемого капиталиста. Соответственно, получается, что А.Смит якобы ошибся и прав К.Маркс.

Но если рассматривать предельно широкую макроэкономическую систему, имеющую только внутренний рынок, но не имеющую внешних рынков (хозяйство человечества), то **не надо этот ненулевой остаток называть «постоянным капиталом», поскольку по определению постоянного капитала постоянный капитал — это средства, затрачиваемые на продукты и услуги, покупаемые у других частных производителей для нужд собственного производства.**

При наличии в макроэкономической системе только внутреннего рынка этот остаток представляет собой не «постоянный капитал», а «переменный капитал» производственных циклов, внешних по отношению к рассматриваемому циклу (году) — предшествующих ему. Именно этот случай подразумевается в “Мёртвой воде” (а при наличии внешней торговли постоянный капитал в структуре общественного капитала появится из внешнеторгового баланса).

Однако переменному капиталу внешних по отношению к рассматриваемому производственных циклов в марксистской политэкономии названия нет. В этом и состоит скрытая подмена

## Организация (...) управления народным хозяйством

---

---

одного смысла другим, совершённая в марксистской политэкономии по умолчанию.

Далее продолжение текста редакции 2000 г.

\* \* \*

\*

Из структуры цены  $C+V+M$  видно, что с внутренним продуктообменом фирмы непосредственно связано только « $V$ », идущее на оплату *труда персонала, управляемого* директивно-адресно; « $C$ » и « $M$ » определяются конъюнктурой рынка и не поддаются директивно-адресному управлению со стороны фирмы. По этой причине при сложившемся преискуранте и изчерпанной ёмкости рынка возможно увеличение « $M$ » прежде всего за счёт сокращения « $V$ », т.е. сокращения штатов и непроизводительных потерь фонда рабочего времени, и отчасти за счёт повышения культуры производства в уже принятых технологических процессах, что ведёт к более эффективному использованию « $C$ ». Это удел директивно-адресного управления, т.е. «командно-административной» системы фирмы. Это её внутреннее дело, в котором никак не проявляется внешний “хозрасчёт”, “самофинансирование”, хотя дело это и подчинённое стремлению к самокупаемости производства. А внутреннее директивно-адресное управление основано на произволе администрации, хотя и ограниченном её понятиями о нравственности и этике, а также и её законопослушностью. По изчерпанию этого источника, если позволяет ёмкость рынка и оценки перспектив конъюнктуры, возможно расширение производства и его реконструкция. Для этого в «рыночной» экономике может оказаться необходимым привлечение дополнительных финансов: либо из своей прибыли, либо капитала, взятого в долг под акции фирмы или кредит.

Разплата по долгам предполагается из расчёта получения будущей прибыли. Но, ссудив капитал в долг, заимодавец желает участвовать в получении части прибыли, появление которой у предпринимателя пока ещё лишь ПОТЕНЦИАЛЬНО возможно благодаря кредиту заимодавца. Обоснование этого *права заимодавца* на участие в прибылях разнообразно:

- от простого “я бы мог и сам вложить деньги в производство и сам получать прибыль.” Но для этого необходимо, чтобы денег было больше, чем некий минимум, поскольку, как и в ядерной физике, в каждой отрасли производства есть некая “критическая

## Мёртвая вода

---

масса”, только перевалив через которую, деньги могут стать капиталом («самовозрастающей стоимостью» в терминологии марксизма; самовозрастающей ошибкой управления — в терминологии теории управления). Для преодоления этой критической величины и нужна складчина акционеров-учредителей, сгребаящих мелкие суммы, которые не могут самостоятельно стать капиталом;

- до профессионально ростовщического “давая тебе деньги в таком количестве, я рискую, что ты их потратишь, а прибыли не будет. Таких, как ты, у меня много, многие из них разоряются, и я терплю убытки. Поэтому нужен ссудный процент, чтобы и тебе (если ты не разоришься), и мне (я-то так точно не разорюсь) было хорошо, поскольку за счёт ссудного процента я тоже покрою СВОИ убытки от разорения моих (или РАЗОРЕНИЯ МНОЮ? — всё в делах, некогда разобраться...) должников.”

И после того, как взаимопонимание с кредитором<sup>1</sup> достигнуто, ситуация качественно изменилась. Если до этого момента, хотя бы с точки зрения частного предпринимателя, “стихия рынка” существовала, то в момент появления ОРГАНИЗОВАННОГО кредитора стихия рынка *объективно исчезла* и началось *субъективное* ПОВЕЛЕНИЕ “стихийей”, хотя в воображении частного предпринимателя, а возможно, и многих советских рыночников, она продолжает существовать по-прежнему, как и в первобытнообщинные времена становления меновой торговли по принципу «здесь, сейчас, обмен из рук в руки».

Банковский кредит от кредита частного ростовщика отличается только тем, что ростовщик даёт в рост “свои” “честно” нажитые деньги, а банк даёт в рост деньги вкладчиков, возвращая вкладчикам часть ссудного процента в качестве процента по вкладам.

На определённом этапе развития общественного производства просьба о кредите предпринимателя сопровождается встречными вопросами: что он собирается производить; по чьим патентам и технологиям; кому он собирается продавать? В зависимости от

---

<sup>1</sup> А не с пайщиком-акционером, поскольку пайщики финансовое благоденствие пайщиков обусловлено директоратом фирмы, а финансовое благоденствие и директората, и пайщиков обусловлено *финансовой благосклонностью кредитора*, который управляет распределением ссуд, составляющих изрядную долю оборотных средств многих обществ.



## Организация (...) управления народным хозяйством

---

---

ответов на эти вопросы выставляются и условия кредита, определяющие НЕ УСПЕХИ СОВЕРШЕНСТВОВАНИЯ ПРОИЗВОДСТВА, исходя из общественных интересов, а УСТОЙЧИВОСТЬ ПЛАТЁЖЕСПОСОБНОСТИ предпринимателя, исходя из заинтересованности кредитора в успешном функционировании данного производства в данном обществе при данной его социальной организации и принадлежности производства данным его владельцам.

После этого остаётся вспомнить ветхозаветное «И будешь давать займы многим народам, а сам не будешь брать займы» и заглянуть в брошюру В.П. фон Эгерта “Надо защищаться” (СПб, 1912 г., сообщает со ссылкой на еврейские круги США: мировое еврейство, в том числе и “русское”, объявило России войну; поэтому для России кредита не будет, но будет выгодный кредит и безвозвратные ссуды её противникам) и всё станет на свои места: институт кредита в руках иудейской мафии, подчинённой раввинату директивно-адресным способом, является средством безструктурного управления «рыночной» экономикой и продажной политикой в глобальных масштабах; институт кредита в руках псевдоэтнической мафии подчиняет директивно-адресное управление в структурно обособленном производстве интересам генералитета мафии с момента заключения договора о кредите.

Проще говоря:

*Еврейская “наука” каббала  
Ветхозаветной мистикой была.  
Ключи писаний Моисеевых хранила,  
Древнееврейское предание в ней жило.  
Лишь узкий круг в ней был посвящён,  
И смысл её был тайной окружён.  
Но сколь бы многое за тайной той ни скрыто,  
А узнан в тайне институт кредита.  
Не даром же арабская молва  
Звала еврейским словом кабала  
Расписку долговую.  
В значении этом —  
И, думаю, что вряд ли ошибусь, —  
На смену игу кабала пришла на Русь:  
Услышал “бог” народные молитвы  
И начал смену с Куликовской битвы*

## Мёртвая вода

---

---

*С тех пор народ наш кабалу вполне познал,  
Гнёт безысходный в ней признал,  
И в этом жутковатом смысле  
Она теперь кочует в нашей жизни.  
Порою пропадает до забвенья,  
Но в перестройке получает обновленье.*

**Институт кредита** является обобщённым средством управления, когда находится в руках самого общества или ЕГО государства, и обобщённым оружием, когда находится в руках антинациональной интернацистской мафии. В Евро-Американском конгломерате это оружие четвёртого приоритета находится в руках сионистского интернацизма. Требование невмешательства государства в экономическую деятельность общества — это требование МАФИИ о предоставлении ей свободы вмешательства в управление как общенародным хозяйством в каждом государстве, так и глобальным хозяйством всего человечества.

Отсюда: в странах конгломерата управление и финансы в относительном порядке; а Россия — поле боя, здесь — развал. И выходов у народов страны два: либо сдаваться на милость сионо-интернацизма и стать его рабочим скотом; либо ликвидировать сионо-интернацизм *в глобальных масштабах*. Но это — безструктурное управление — одна сторона института кредита.

Вторая сторона выражается в том, что должник лезет из кожи вон, чтобы расплатиться с кредитором. Когда институт кредита становится социальным явлением, это выливается в то, что фонд жизненного времени общества перераспределяется в ущерб развитию его духовной культуры и отдыху, но в сторону развития технократии. Именно поэтому весь мир *собирается пышно отметить 500-летие*<sup>1</sup> начала геноцида коренного населения Америки после её “открытия” Колумбом, одним из многих рыскавших по свету в поисках богатства для расплаты с иудейскими кредиторами. И если церковь что-то пролепетала по поводу воздаяния и прощения за грехи прошлые, то этот пример говорит о том, что целые поколения способны грешить после смерти основоположника новой отрасли греха. И это грех ростовщичества вовсе не “первородный”, а нечто качественно иное и даже возпетое в Библии.

---

<sup>1</sup> Это было написано до 500-летия, которое было отмечено в 1992 г.

## Организация (...) управления народным хозяйством

---

---

В жизни имеет место деградация ранее произведённой продукции в результате стихийного и военного ущерба, старения физического и морального. САМО-У-правление общества должно обеспечивать покрытие ущерба от деградации, рост культуры потребления и благосостояния общества. В условиях существования кредитно-финансовой системы общества все эти процессы находят своё отражение в ней: как инфляция; падение цен на продукцию; рост фондов потребления при сохранении уровня цен; вытеснение продукции с рынка сферы потребления в бесплатные фонды общественного потребления и т.п. Находит своё отражение в кредитно-финансовой системе и рост производительности ОБЩЕСТВЕННОГО труда. Иудейский ссудный процент в среднем выше, чем темпы роста производительности труда в их денежном выражении с учётом инфляции. Благодаря этой особенности на протяжении веков финансы в Евро-Американском конгломерате концентрировались как собственность иудейских семейств: достояние банкротов (неплатёжеспособных) за бесценок переходило к ростовщику или продавалось с молотка (кто хозяин аукционного молотка, сказано ранее). Деньги — “всеобщий эквивалент” взаимно отчуждающий как человека от сущности труда и бытия, так и труд и бытие от человека. Ссудный процент более высокий, чем темпы роста производительности общественного труда<sup>1</sup>, в течение веков поглощал и вновь созданное, и ранее созданное общественное достояние в его денежной отчуждённой форме в пользу частного кредитора. Еврейство в целом в веках выступало как единая корпорация кредиторов, подчинённых одному генералитету мафии, толкующему общий для всех них закон, сообразно обстановке и указаниям надиудейского предиктора. Всё сообразно Библии: «и будешь господствовать над многими народами, а они над тобою господствовать не будут» (Второзаконие), а «которые не захотят служить тебе, — погибнут, такие народы совершенно истребятся» (Исаия<sup>2</sup>). Так что один ростовщик — гешефтмахер, а ростовщик в законе якобы Моисея — уже межрегиональная система безструктурного управления экономикой ничего об этом не подозревающих “свободных” “частных” предпринимателей и *армия*,

---

<sup>1</sup> При учёте валового продукта в неизменных ценах.

<sup>2</sup> Бог шельму метит: Александр *Исаевич* Со-ЛЖЕ-ницын — ПРОРОК этой же мерзостной доктрины.

## Мёртвая вода

ведущая ЭКОНОМИЧЕСКИЙ ГЕНОЦИД в отношении целых народов.

Если, по мнению некоторых, «политика есть концентрированное выражение экономики», то концентрированное выражение «нового политического мышления», выражающего «новое экономическое мышление» этих некоторых, оказывается банальным до ветхозаветности интернацизмом:

- развалить управление экономикой, вследствие чего усилятся деградационные процессы и упадут не только темпы роста, но и сама производительность труда;
- разрушить монополию внешней торговли и сделать рубль конвертируемым;
- предоставить кредиты, и когда игра двух крапленых валетов (т.е. имеющих отметины) будет сделана, — (рубль упадёт до долей цента)<sup>1</sup> — предъявить счёт к оплате.

Эта концепция перестройки — ДРУГОЙ ПРОСТО НЕТ — позволяет законно (хотите по Второзаконию, признанному православием и всем христианством «священным»; хотите по “закону Моисея” в целом; хотите по закону «стоимости» — все они воровские) украсть в отчуждённой денежной форме Россию и её достояние у её народов и сами народы тоже украсть. При этом, с олов (официальных лидеров об их верности народу) взятки гладки.

Это называется «возстановить в СССР общечеловеческие основы прогресса». Поскольку вне Евро-Американского конгломерата основы прогресса иные, то в качестве глашатая общечеловеческого прогресса в данном случае выступает сионо-интернацизм. Исаия прямо говорит, что следует делать с народами, не желающими подчиниться такому прогрессу. Мы имеем дело с агрессией на уровне не только 1 — 3, но и четвёртого приоритетов обобщённого оружия.

“Законы” и обычаи войны говорят, что побеждённый, в том числе и агрессор, сам разплачивается за своё поражение и издержки победителя. Это положение также вполне правомерно применить к агрессии межрегиональной сионо-интернацистской мафии, её рабам и наёмникам. Мафиозный характер агрессии сионо-интернацизма оставляет единственно эффективный надзаконный путь отражения агрессии; «Плакали ваши денежки!» и устранение крапленой колоды, демонстрирующей эффективность тандемного принципа организации работ для всеобщего развала, если тандем не обладает никакой

---

<sup>1</sup> 6000 рублей за доллар США было в 1997 г.

## Организация (...) управления народным хозяйством

---

---

методологической культурой и тем самым разкалывает толпу на два верноподданных стада, враждебных друг к другу и к себе, как народу, прежде всего<sup>1</sup>.

В этом противоборстве каждый вправе сам избрать своё место: непричастного толпаря; сионо-интернариста или его холоуя; человека. Что делать с побеждённым, победитель сам решает в пределах Божьего попущения по своему ПРОИЗВОЛУ: так что главное — не ошибиться в своём ПРОИЗВОЛЕ: поскольку нынешняя “война законов” — часть этой же войны сионо-интернацизма против народов страны.<sup>2</sup>

И если люди хотят жить дальше и быть людьми, то им следует освободить себя и последующие поколения от этого греховодства. Для этого необходимы не разгул страстей неприятия чужого греховодства и общие слова о благонамеренности, а определённая концептуальная альтернатива в присутствии которой в обществе оказывается невозможным осуществление прошлой концепции. Поэтому перейдём от общих слов к определённому точным наукам и рассмотрим возможности их приложения к задачам управления в экономике.

---

<sup>1</sup> В этом абзаце имелось в виду изображение противоборства М.С.Горбачёвым и Б.Н.Ельциным в период до 1992 г.

<sup>2</sup> Дальнейший текст по последнюю математическую формулу включительно представляет собой фрагмент наших рабочих материалов 1992 — 1995 гг., названных “Народнохозяйственные аспекты жизнеречения”.

Этот раздел добавлен в настоящее издание в качестве иллюстрации того, как осуществляется переход к решению конкретных жизненных задач на основе якобы отвлечённых от жизни абстракций «чистой» математики и достаточно общей теории управления. По существу он связывает Часть I и Часть II, продолжая изложение достаточно общей теории управления в несколько иной форме и завершается описанием наиболее общего алгоритма управления. В этом разделе освещены только наиболее значимые мировоззренческие вопросы, поэтому к нему следует относиться не как к самодостаточному описанию математической модели экономики, а как к фундаменту, на котором такого рода модель может быть построена.

## Мёртвая вода

### *Математическое описание продуктообмена и управления*

Математика — наука абстрактная, помогающая понять, выразить и описать *меру* (через  $h$  — “ять”) всех вещей и процессов. Современная *прикладная математика* это — прежде всего *численные методы*, которые на практике при всём их многообразии сводятся к четырем действиям *арифметики*, выполняемым с конкретными (т.е. *определёнными*) числами в *определённой* последовательности. Иными словами с точки зрения прикладной математики все математические абстракции и символы — средства более или менее плотной упаковки четырёх действий арифметики.

Но, чтобы чисто математические методы обрели качество *средства решения* разного рода задач вне математики, необходимо математическим абстракциям каждого из них *определённо сопоставить* объективно измеримые на практике категории той отрасли деятельности общества, которая намеревается использовать чисто математический аппарат, поскольку *арифметика неработоспособна в условиях численной неопределённости*.

В ряде случаев не *всё объективное* удаётся выявить, а выявленное — измерить, и тогда, чтобы заполнить пустоты в *избранной уже наперед* математической модели и устранить численные неопределённости, прибегают к методу “**экспертных оценок**”. Суть его сводится к тому, что проводится *изучение “общественного мнения” профессионалов* (или тех, кого привыкли считать профессионалами в данной области) на основе некоего специально для *каждого случая* разработанного опросника. Из статистической обработки результатов опроса группы профессионалов — экспертов — извлекаются численные значения параметров, необходимые для работы алгоритма избранного численного метода прикладной математики.

Достаточно часто в условиях толпо-“элитаризма” метод экспертных оценок — не более чем средство подавления *математическим аппаратом* интеллекта несогласных и их психики в целом, имеющее целью придать *профессиональному шарлатанству* и *аферизму* облик строгой науки. Это обычно случается при явной неспособности понять происходящее в жизни, правильно поставить задачу и грамотно организовать её решение.

Метод экспертных оценок наиболее часто применяется в задачах, по их существу являющихся задачами *определения иерархической упорядоченности вектора целей*, и с ними связанных задачах определения “*весовых коэффициентов*” в разного рода *численных*

## Организация (...) управления народным хозяйством

---

---

*критериях оптимального выбора только одного* из множества возможных решений управленческой (равно проектной) задачи. Об этом и пойдёт речь далее.

Но поскольку нравственная предопределённость результатов деятельности распространяется и на экспертов, то в обществе, в котором господствует извращённая нравственность, её порочность будет методом экспертных оценок в задачах *определённой* тематики неизбежно и *неконтролируемо для общества* воплощаться в ошибочность результатов приложений, вполне работоспособной и безошибочной “чистой” объективной математики как таковой.

Это тем более справедливо, если оказавшиеся среди множества ответов экспертов *из ряда вон выходящие* мнения либо вообще исключаются из рассмотрения, либо обрабатываются в составе всей остальной статистики, в которой они тонут. В действительности, тем более *в кризисных обстоятельствах, когда большинство экспертов недееспособно*<sup>1</sup>, из ряда вон выходящие мнения как раз и могут выражать видение истинного положения вещей и направленности течения *со-бытий*, и потому в нормальной системе управления по схеме предиктор-корректор им должно уделяться *особое* внимание. Причиной отказа от особого рассмотрения из ряда вон выходящих мнений экспертов может быть как *невозможность использования их в уже принятой модели*, так и несовместимость их с господствующим мировоззрением, *всего лишь на основе которого* уже принято определённое решение, нуждающееся только в своём “научном обосновании”.

Поэтому следует стремиться к тому, чтобы избежать метода экспертных оценок, и строить прикладные математические модели во всех отраслях деятельности на основе 1) *объективно измеримых, численно определяемых* параметров и 2) осознанно *целесообразной* иерархической упорядоченности их значимости, которую можно понять, объяснить и *оспорить (в случае наличия иных моделей и воззрений на проблематику)*.

Если этого сделать не удаётся, то математическая модель утрачивает качество метрологической состоятельности, поскольку включает в себя объективно неизмеримые, т.е. численно не

---

<sup>1</sup> Кризис — следствие устойчивой недееспособности большинства в объективном течении событий; если бы большинство было дееспособно, то вело бы себя в прошлом иначе, и кризис бы не возник.

## Мёртвая вода

определимые объективно параметры и выражает неопределённый нравственно обусловленный субъективизм в построении, всегда объективно существующего, вектора целей.

К категории задач, где при помощи метода “экспертных оценок” умышленно или бездумно пытаются придать видимость объективности чьему-либо эгоизму, в своём большинстве принадлежат задачи управления и организации саморегуляции *многоотраслевых производственно-потребительских систем* (задачи “макрэкономии” — на слэнге “профессионалов”-экономистов) *в общественно приемлемых режимах*.

Многоотраслевой концерн, народное хозяйство в целом — “макрэкономия” — многоотраслевая производственно-потребительская система. Графически схема продуктообмена в такого рода многоотраслевых производственно-потребительских системах может быть представлена так, как это было показано ранее на рис. 2. Но хотя рисунок и даёт наглядное представление об общем характере продуктообмена, но сам по себе он ничего не говорит о его количественных параметрах и о конкретных возможностях решения задач управления народным хозяйством.

Формально математически продуктообмен во многоотраслевой производственно-потребительской системе описывается уравнениями межотраслевого баланса продуктообмена и ценовых соотношений. Такого рода макрэкономические системы — системы импульсного, дискретного действия в том смысле, что при рассмотрении системы её переход из одного состояния в другое фиксируется по факту передачи продукции из ведения производителя в ведение её заказчика, а предшествующий передаче продукции продолжительный характер процессов производства является «внутренним делом» соответствующих элементов системы. По этой причине управленчески значимое описание продуктообмена во многоотраслевых производственно-потребительских системах характеризует некоторый интервал времени  $\Delta T$ . В силу биосферной обусловленности сельского хозяйства и системы образования (кузница кадров, без которой производство обречено деградировать и остановиться) длительность интервала времени, т.е. производственного цикла, на котором может быть рассмотрен полный продуктообмен всех отраслей, составляет не менее года; а удобство пользования моделью в подавляющем большинстве случаев обуславливает целочисленную (1, 2, 3, ...) кратность  $\Delta T$  году.

**Межотраслевой баланс продуктообмена** показывает распределение валового выпуска продукции каждой отрасли между



## Организация (...) управления народным хозяйством

всеми отраслями в процессе их производственной деятельности; кроме этих продуктов, израсходованных в процессе производства, в него входит *конечный продукт* каждой отрасли. К конечному продукту относят: 1) «инвестиционные продукты» — новые средства производства, 2) закупки в обеспечение деятельности государства, 3) потребление населения.

Соответственно такой объективной структуре продуктообмена, весьма отличающейся от марксистско-ленинской схемы обмена между «елками и булками», в основе межотраслевого баланса лежит квадратная таблица (матрица). Каждая её строка описывает распределение продукции, производимой соответствующей ей отраслью, между всеми отраслями (показанными на рис. 2 в блоке 18 РСР) в процессе их производственной деятельности; а каждый её столбец описывает потребление продукции всех отраслей отраслью, ему соответствующей.

Рядом с этой таблицей располагаются ещё несколько столбцов: слева — столбец валового выпуска, справа столбцы, соответствующие ранее перечисленным основным составляющим конечного продукта.

Баланс может быть представлен как в *натуральном*, так и в *финансовом учёте* продукции. При финансовом учёте продукции кроме строк, описывающих распределение продукции между отраслями и прочими потребителями, в баланс включаются и дополнительные строки. Компоненты этих дополнительных строк входят в столбцы, соответствующие отраслям, и для каждой из отраслей характеризуют *разные аспекты управления макро- и микроэкономического уровня* в их финансовом выражении.

Математически баланс продуктообмена при его натуральном (а также и при стоимостном учёте) может быть описан системой линейных уравнений, повторяющих упорядоченность упомянутой таблицы продуктообмена отраслей по строкам и столбцам (в такой форме уравнения не включают в себя дополнительные строки, характеризующие управление):

$$\begin{cases} X_1 = a_{11}X_1 + a_{12}X_2 + \dots + a_{1n}X_n + F_1 \\ X_2 = a_{21}X_1 + a_{22}X_2 + \dots + a_{2n}X_n + F_2 \\ \dots \\ X_n = a_{n1}X_1 + a_{n2}X_2 + \dots + a_{nn}X_n + F_n \end{cases} \quad (1)$$

## Мёртвая вода

Здесь  $X_1, \dots, X_n$  — валовой выпуск отраслей с первой по  $n$ -ую. Правая часть каждого из уравнений характеризует распределение продукции соответствующей отрасли между её потребителями:

- 1) всем набором отраслей в сфере производства — столбцы, содержащие  $X_1, \dots, X_n$ ;
- 2) продукцией конечного потребления — столбец  $F_1, \dots, F_n$ .

В этой системе второй коэффициент первого уравнения —  $a_{12}$  — численно равен количеству продукта отрасли № 1, необходимого отрасли № 2 для производства единицы учёта продукции отрасли № 2. Все остальные коэффициенты  $a_{11}, a_{12}, \dots, a_{mn}$  имеют тот же смысл и называются *коэффициентами прямых затрат*. Каждый из них характеризует культуру производства отрасли-потребителя: сколько необходимо продукции отрасли-поставщика по технологии + сколько будет украдено + сколько будет утрачено по безхозяйственности.

Иными словами в математической модели (1) предполагается, что потребности всякой отрасли в продукции других отраслей прямо пропорциональны её валовому выпуску продукции. Совокупность же уравнений (1) связывает валовые мощности отраслей через *пропорции отраслевого потребления продукции* с полезным эффектом их деятельности — конечным продуктом, который представлен в общем-то двумя группами продукции:

- той продукцией, которая идёт на потребление, и ради получения которой общество занято хозяйственной деятельностью;
- и той продукцией, которая идёт на поддержание и дальнейшее развитие системы производства.

\* \* \*

Уточняющее добавление 2004 г.<sup>1</sup>

---

<sup>1</sup> Далее даётся более широкое понимание демографически обусловленных и деградационно-паразитических потребностей, охватывающее и внехозяйственные (внеэкономические) стороны жизни людей и обществ. Ранее оба этих понятия в материалах КОБ, включая и предшествующие редакции “Мёртвой воды”, употреблялись в более узком смысле при рассмотрении преимущественно производственно-потребительской — экономической — деятельности людей и обществ, хотя общекультурный смысл этих терминов подразумевался в умолчаниях, поскольку способ организации хозяйственной деятельности



## Организация (...) управления народным хозяйством

---

---

Все достижения и отсутствие каких-либо достижений во всякой культуре выражают разнородные нравственно обусловленные потребности людей, а **все потребности людей и общественных институтов разпадаются на два класса:**

- биологически допустимые **демографически обусловленные потребности** — соответствуют здоровому образу жизни в преемственности поколений населения и биоценозов в регионах, где протекает жизнь и деятельность людей и обществ. Они обусловлены биологией вида Человек разумный, половозрастной структурой населения, культурой (включая и обусловленность культуры природно-географическими условиями) и направленностью её развития (к человечности либо назад в откровенное рабовладение или «консервации» исторически сложившегося человекообразия на основе придания ему каких-то новых форм, скрывающих нечеловечный характер цивилизации, но создающих видимость общественного прогресса);
- **деградационно-паразитические потребности**, — удовлетворение которых причиняет непосредственный или опосредованный ущерб тем, кто им привержен, окружающим, потомкам, а также разрушает биоценозы в регионах проживания и деятельности людей; приверженность которым (как психологический фактор, выражающийся, в частности, в зависти или неудовлетворённости к более преуспевшим в разнородном «сладоэрастии»), пусть даже и не удовлетворяемая, препятствует развитию людей, народов и человечества в целом в направлении к человечности. Они обусловлены *первично* — извращениями и ущербностью нравственности, *вторично* выражающимися в преемственности поколений в традициях культуры и в биологической наследственности.

\*

\*

\*

Баланс продуктообмена может быть составлен отдельно по демографически обусловленному спектру потребностей и по

---

общества — выражает нравственно обусловленную личностную и коллективную психологию и направленность её дальнейшего развития.

## Мёртвая вода

деградационно-паразитическому спектру потребностей; может быть составлен и объединённый баланс.

**Демографически обусловленный, биосферно допустимый спектр потребностей**, обладает свойством предсказуемости на многие десятилетия вперёд на основе этнографии и тенденций изменения численности возрастных групп (т.е. он обусловлен культурой и динамикой демографической пирамиды общества).

**Деграационно-паразитический спектр потребностей** включает в себя потребности, удовлетворение которых наносит ущерб тем, кто ему следует, их детям, внукам, ущемляет возможности развития окружающих, антагонизирует общество, в массовой статистике активизирует деграационные процессы в живущих и последующих поколениях, а ГЛАВНОЕ — разрушает биоценозы и биосферу Земли в целом.

Если каждое уравнение в системе (1) при натуральном учёте продукции в балансе умножить почленно на цену продукта (спектра производства отрасли в целом), производимого соответствующей уравнению отраслью, то система (1) при рассмотрении соответствующей строки характеризует источники доходов отрасли от продажи ею продукции; а столбец, соответствующий номеру отрасли, характеризует её разходы по оплате продукции, приобретаемой ею у поставщиков в обеспечение потребностей её собственного производства.

Только после введения таким способом в баланс натурального продуктообмена финансовых количественных характеристик (цен), ниже системы уравнений можно выписать ещё несколько строк *функционально обусловленных разходов*<sup>1</sup>, производимых отраслью помимо оплаты продукции её поставщиков в процессе её собственного производства:

- *Фонд заработной платы.*
- *Фонд развития и реконструкции производства.*
- *Благотворительность.*
- *Свободные, неразмещённые средства.*
- *Кредитный и страховой баланс (сальдо).*

---

<sup>1</sup> О функционально обусловленных расходах с некоторыми уточнениями их содержания и приоритетности см. работу ВП СССР 2010 г. “Организационно-технологический подход к макроэкономическим системам — ключ к успеху экономического и общекультурного развития общества”. (Сноска 2011 г.).

## Организация (...) управления народным хозяйством

---

---

- *Баланс налогов и дотаций (сальдо).*

Эти записи помещаются ниже строк баланса продуктообмена в столбцах соответствующих отраслей. Так межотраслевой баланс переводится в стоимостную форму учёта продукции.

В совокупности коэффициенты прямых затрат  $a_{ij}$  образуют квадратную матрицу  $A$ . И уравнения межотраслевого *баланса продуктообмена* могут быть записаны в матрично-векторной форме, одинаковой и для натурального, и для стоимостного учёта продукции:

$$(E - A)X = F \quad (2),$$

где:  $E$  — диагональная матрица, все элементы которой — нули, кроме стоящих на главной диагонали  $e_{11}, e_{22}, \dots, e_{nn}$ ; кроме того,  $E$  — единичная матрица, что означает:  $e_{11} = e_{22} = \dots = e_{nn} = 1$ ;  $X$  и  $F$  — векторы-столбцы, спектры производства, вбирающие в себя  $X_1, \dots, X_n$  и  $F_1, \dots, F_n$ , соответственно.

Уравнение (2) позволяет ответить на вопрос: каким должен быть спектр валовых мощностей  $X$  при культуре производства, описываемой матрицей  $A$ , чтобы получить *заданный* спектр конечной продукции  $F$ .

Также возможны балансовые уравнения иного рода:

$$(E - A^T)P = r \quad (3),$$

где матрица  $A^T$  получена в результате транспонирования, т.е. записи в столбец строки матрицы  $A$  с тем же номером:  $a_{12}^T = a_{21}$  и т.д.;  $P$  — вектор цен на продукцию, учитываемую в балансе продуктообмена отраслей; а  $r$  — вектор-столбец, для каждой отрасли соответствующая компонента<sup>1</sup> которого — вся совокупность ранее перечисленных функционально обусловленных расходов (исключая закупки продукции у поставщиков, уже описанные левой частью

---

<sup>1</sup> В настоящем контексте по отношению к векторам под компонентами понимаются индексированные переменные, в определённой упорядоченности образующие вектор; под составляющими понимаются другие вектора, суммой которых является первый вектор.

## Мёртвая вода

уравнения), отнесенных к единице учёта (натурального либо финансового) валового выпуска отрасли. Компоненты вектора  $r$  традиционно называют «долями добавленной стоимости» в *составе цены продукции* (выделенное курсивом при употреблении термина обычно подразумевается).<sup>1</sup>

Само уравнение (3) называют *уравнением равновесных цен*. Оно описывает характеристики рентабельности производств во всём множестве отраслей при спектре валового производства  $X$ , культуре производства, описываемой матрицей  $A$ , ценах  $P$  и кредитно-финансовой политике, описываемой составляющими вектора  $r$ .

Общественная приемлемость или желательность режима функционирования народного хозяйства, *как целостности, от которой питаются, одеваются, обустроиваются люди во всех семьях, составляющие общество*, может быть выражена как система ограничений, налагаемых на межотраслевой баланс продуктообмена в его натуральном учёте:

$$(E - A)X_K = F_K \geq F_{K \min}$$

где  $F_{K \min}$  — минимально допустимый спектр производства продукции конечного потребления. Здесь и далее для обозначения натурального учёта продукции употребляется мнемонический индекс « $K$ » (от слова «каталог»), а для обозначения стоимостного учёта индекс « $P$ », напоминающий о прейскуранте, обозначаемом латинской буквой « $P$ ».

Приведённое матричное неравенство описывает множество межотраслевых балансов, поскольку:

$$X_K = X_{K \min} + \Delta X_K, F_K = F_{K \min} + \Delta F_K \geq F_{K \min}$$

---

<sup>1</sup> Люди должны ясно видеть различие:

- ценообразования как процесса накопления продукцией себестоимости и притязаний её производителя на получение прибыли;
- ценообразования как процесса биржевой котировки всего, что оказывается на торгах, по существу своему представляющему собой сговор биржевых воротил и рыночных корпораций друг с другом, не имеющий ничего общего с процессом накопления продукцией себестоимости в процессе производства.

(Сноска 2004 г.).

## Организация (...) управления народным хозяйством

---

---

— варианты спектры возможного превышения минимально допустимых спектров  $X_{K \min}$ ,  $F_{K \min}$  — однозначно не определены. Из этого множества допустимых вариантов баланса необходимо избрать только один межотраслевой баланс, т.е. пару значений  $X_K$  и  $F_K$  наилучших, оптимальных в *некотором, однако определённом в конкретных жизненных обстоятельствах, смысле*. Этот — избранный, в некотором определённом смысле оптимальный баланс, описывается уравнением:

$$(E - A)X_{KP} = F_{KP},$$

общий смысл которого ясен из предъидущего; мнемонический индекс «П» обозначает выбор параметров межотраслевого баланса в качестве *плановых контрольных параметров макроэкономической системы*.

При этом предполагается, что осуществляется *ненапряжённое планирование*, при котором плановые показатели, заведомо ниже предельно возможных (*наивысших, достижимых при полной загрузке всех мощностей*), что представляет собой условие обеспеченности ресурсами и мощностями варианта плана, избранного для выполнения. Такого рода *плановая недогруженность производственных мощностей* идёт в *запас устойчивости плана*<sup>1</sup> при его осуществлении. Иными словами, избранный план не “планка рекордной высоты”, через которую экономика в “социалистическом соревновании” должна “перепрыгнуть” на пределе своих возможностей; избранный план — это упорядоченный набор, заведомо достижимых контрольных показателей производственно-потребительской системы, ниже которых недопустимо уронить производство ни в одной из отраслей.

Математически принцип ненапряжённого планирования может быть выражен следующим образом:

$$F_{K \text{ предельно возможное}} > F_{KP} \geq F_{K \min}$$

---

<sup>1</sup> Собственная характеристика системы. В данном случае — мера способности макроэкономической системы к осуществлению плана при неблагоприятном воздействии внешних факторов и свойственных системе внутренних “шумов”.

## Мёртвая вода

Один из вариантов выбора смысла оптимальности состоит в том, что вариантный спектр производства  $F_K \geq F_{K \min}$  должен достигаться при минимальных валовых производственных мощностях во всем множестве рассматриваемых отраслей  $X_K = (X_{K1}, X_{K2}, \dots, X_{Kn})^T$ . Но отраслей много, вся их продукция не-взаимозаменяема и, чтобы найти минимум их потребных мощностей, необходимо избрать процедуру формального соизмерения объективно несоизмеримых разнокачественностей.

Одна из таких процедур, применяемых для построения критериев оптимальности — скалярное произведение двух векторов в *ортогональном базисе*:

$$\begin{aligned} z &= r^T X_K = (r_1, r_2, \dots, r_n)(X_{K1}, X_{K2}, \dots, X_{Kn})^T = \\ &= r_1 X_{K1} + r_2 X_{K2} + \dots + r_n X_{Kn}, \end{aligned}$$

в котором компоненты вектора  $r$  выступают как «весовые множители» при компонентах вектора  $X_K$  валовых мощностей отраслей, приводя их к некоей единой размерности, или лишая их размерности вообще, что позволяет в *математической модели корректно складывать* реальные хлеб, чугун, компьютеры, самолёты и телевизоры, производимые разными отраслями.

*Ортогональность базиса* — перпендикулярность друг другу любой пары координатных осей. Ортогональность базиса в задачах экономических приложений можно условно интерпретировать как полную взаимно-НЕ-заменяемость продукции в номенклатуре спектров производства  $X_K, F_K$ . При сделанных предположениях система ограничений, налагаемых на межотраслевой баланс, математически описывается так:

$$\begin{cases} (E - A) X_K = F_K \geq F_{K \min} \\ X_K \geq 0 \\ \text{Найти } \text{Min}(Z), Z = r_1 X_{K1} + r_2 X_{K2} + \dots + r_n X_{Kn} \end{cases} \quad (\text{ЛП-П})$$

В терминах математики это — задача *линейного программирования*<sup>1</sup> (далее аббревиатура ЛП). Это задача

---

<sup>1</sup> Линейное программирование — раздел алгебры, рассматривающий системы линейных неравенств, подчинённых целевой функции “минимум” или “максимум” от аргумента, также являющегося линейной





## Организация (...) управления народным хозяйством

---

---

*продуктообмена* (отсюда дополнительное мнемоническое обозначение «П»). Условие  $X_K \geq 0$ , хотя оно присутствует и в канонической формально-математической постановке задачи линейного программирования, имеет и экономический смысл — неотрицательности валовых производственных мощностей. В задачу могут быть введены и иные таким же способом формализованные ограничения, например: биосферно-экологические ограничения в их формализованном виде  $X_K < X_{Kmax}$ ,  $F_K < F_{Kmax}$ , ограничения на численность персонала и т.п. Но они не изменяют характера используемых математических методов, если все ограничения выражены в *линейных функциях*, т.е. функциях типа  $f = \sum a_i x_i$ , где  $a_i$  — коэффициенты, а  $x_i$  — переменные,  $i = 1, \dots, N$ . В такого рода системы неравенств могут входить и уравнения, так как каждое из уравнений  $f(x) = c$  эквивалентно введению в систему двух нестрогих неравенств  $f(x) \leq c$ ,  $f(x) \geq c$ , которые оба должны удовлетворяться в решении системы.

Математический аппарат линейного программирования существует с начала 1940-х гг. и используется в качестве средства для формализованного выбора оптимального решения в задачах управления объектами, описываемыми большим числом параметров; а также для формализованного выбора оптимального сочетания множества характеристик объектов при их проектировании и научно-техническом сопровождении осуществления проектов.

Именно по этой причине, т.е. для поддержания необходимой глобальному надидейскому предиктору функциональной недееспособности при решении многопараметрических задач управления (и разработки технологий и продукции) линейное программирование и некоторые другие разделы математики, допускающие их такого рода приложение, не только исключены из типичного вузовского курса в СССР<sup>1</sup>, но даже вообще не упоминаются в них. Поэтому в нашей стране с линейным программированием и аналогичного назначения другими разделами

---

функцией. Линейное программирование, как термин — подстрочный перевод с английского. Он прижился в русском языке как знак, лишь отчасти указующий на качества связанного с термином математического аппарата как такового.

<sup>1</sup> А ныне в сувенирных государствах, расположенных на его территории.

## Мёртвая вода

математики знакомы содержательно-методологически только математики-абстракционисты, прошедшие через университетский курс высшей математики. А весьма малое число специалистов иных отраслей знания и техники просто бездумно натасканы на сложившиеся и ставшие традиционными прикладные интерпретации математического аппарата. В связи с этим пробелом в образовании большинства даже не-гуманитариев, прежде чем говорить о прикладных интерпретациях аппарата линейного программирования, поговорим о его существовании.

В трёхмерном пространстве линейное уравнение с тремя неизвестными:  $a_1x_1 + a_2x_2 + a_3x_3 + b = 0$  — задаёт плоскость. Два уравнения задают две плоскости и, если плоскости пересекаются, то и прямую линию — линию их пересечения. Каждая плоскость пересекает полное безконечное во все стороны пространство на два “полупространства”, подобно тому, как удар ножом пересекает картофелину пополам. Замена знака равенства (=) в уравнении плоскости на знак неравенства ( $<$ ,  $>$ ,  $\leq$ ,  $\geq$ ) есть выбор одного из полупространств, определяемых плоскостью, и изъятие из рассмотрения второго. При этом строгое неравенство ( $<$ ,  $>$ ) исключает из избранного полупространства секущую плоскость, а нестрогое ( $\leq$ ,  $\geq$ ) включает секущую плоскость в избранное полупространство (т.е. “нож” остаётся прилепленным к одной из половинок “картофелины”).

Много неравенств — это вырезание *безконечно простирающимися* плоскостями из полного пространства некоторой области. Геометрически такая область — многогранник.

В  $n$ -мерном пространстве всё точно также. Линейное уравнение  $n$  переменных определяет подпространство размерностью  $n - 1$ , называемое гиперплоскостью. Много неравенств в  $n$ -мерном пространстве вырезают из него гиперплоскостями  $n$ -мерную область. Эта область является  $n$ -мерным многогранником; причём *выпуклым* многогранником. Свойство выпуклости означает, что всякие две точки на поверхности, ограничивающей многогранник, могут быть соединены отрезком прямой линии, и все точки этого отрезка будут принадлежать либо внутренности этого многогранника, либо ограничивающей его поверхности.

Картофелина после её обрезки ножом — трехмерный эквивалент такого  $n$ -мерного многогранника. Свойство выпуклости проявляется в том, что, если из любой точки на её поверхности картофелину проткнуть прямолинейной спицей в произвольном направлении, то спица войдет в картофелину и выйдет из неё только по одному разу:

## Организация (...) управления народным хозяйством

---

---

т.е. одно пронзание спицей картофелины на её поверхности оставляет только две дырки.

Аргумент  $Z$  функции  $Min(Z)$  критерия оптимальности — также линейная функция  $n$  переменных:

$$\begin{aligned} Z &= r^T X_K = (r_1, r_2, \dots, r_n)(X_{K1}, X_{K2}, \dots, X_{Kn})^T = \\ &= r_1 X_{K1} + r_2 X_{K2} + \dots + r_n X_{Kn}. \end{aligned}$$

То есть скалярное произведение векторов  $r^T X_K$  в ортогональном базисе — также уравнение гиперплоскости. Её направленность в пространстве определяется набором коэффициентов  $r_1, r_2, \dots, r_n$ . При этом вектор  $r = (r_1, r_2, \dots, r_n)^T$  ортогонален (т.е. перпендикулярен) к гиперплоскости, задаваемой уравнением  $Z = r^T X_K$ . Удаленность гиперплоскости от начала системы координат обусловлена значением  $Z$ , являющемся свободным членом уравнения:

$$r^T X_K - Z = 0.$$

При численно не определённом значении свободного члена  $Z$  этого уравнения пространство заполнено “пакетом” параллельных гиперплоскостей, каждая из которых “касается” соседних с нею двух. В трехмерной аналогии это — “слоёный вафельный торт”, в котором исчезающе тонкие вафли и прослойки начинки между ними — плоскости, различимые по значению  $Z$  каждой из них.

В задаче линейного программирования координаты точек, т.е. конкретный набор значений  $X_{K1}, X_{K2}, \dots, X_{Kn}$ , определяющий значение аргумента  $Z = r^T X_K$  критерия оптимальности  $Min(Z)$ , могут выбираться только из области, вырезанной всем набором неравенств-ограничений из  $n$ -мерного пространства.

То есть в трехмерной аналогии, нам сначала необходимо ориентировать в пространстве “слоеный торт” так, чтобы пакет плоскостей имел ориентацию, определяемую значениями  $r_1, r_2, \dots, r_n$ . Ориентация “торта” в пространстве предполагает, что слои его могут быть расположены вовсе не параллельно по отношению к плоской поверхности стола, на которую помещен “торт”. Потом этот “торт” следует обрезать “ножом”, как того требуют неравенства-

## Мёртвая вода

ограничения. И после этого, *если на столе что-то останется*<sup>1</sup>, из обрезанного *пространственно ориентированного* “слоёного торта”, следует вынуть одну из плоскостей (“вафель” или “прослойка”), в которой достигается наименьшее (или наибольшее:  $Min(Z)=Max(-Z)$ ) из значений аргумента  $Z$  критерия оптимальности:  $Z = r_1X_{K1} + r_2X_{K2} + \dots + r_nX_{Kn}$ . Поскольку на поверхности стола должна быть известна точка, соответствующая началу координат (например один из углов столешницы), то, чтобы выделить искомое решение, придётся вынуть из “торта” плоскость, самую близкую к ней (или самую удаленную от неё), так как экстремальное значение  $Min(Z)$  или  $Max(Z)$  однонаправленно обусловлены удаленностью от начала координат. Разстоянием между точкой и плоскостью в трехмерном пространстве является перпендикуляр, опущенный из точки на плоскость.

Так как “торт” прошёл обрезку, то искомая плоскость (вафля или прослойка) может быть представлена либо, как точка-крошка, лежащая в одной из вершин вырезанного из “слоёного торта” многогранника; либо как тонкая полоска-ребро многогранника, по которому пресекаются его грани; либо как одна из граней многогранника, совпадающая по направленности с ориентацией пакета параллельных плоскостей. Вариант решения определяется пространственной ориентацией слоев и характером обрезки “торта” ножами-ограничениями.

Однако задача может и не иметь решений, если ограничения противоречат одно другим; например:  $X_1 < 1$  и  $X_1 > 3$ . На первом шаге обрезки пространственно ориентированного “слоеного торта” ограничение  $X_1 < 1$  сметает со стола за ненадобностью всё, где  $X_1 > 3$ ; на втором шаге обрезки  $X_1 > 3$  сметает со стола всё, оставшееся после первой обрезки, поскольку оно расположено там, где  $X_1 < 3$ . При такой обрезке “торта” на столе просто ничего не останется, но и это не является решением задачи, поскольку в ней необходимо удовлетворить взаимно исключаящим требованиям.

Если задача имеет решение, то одна из вершин многогранника принадлежит решению. Даже, если решение выглядит геометрически, как одна из граней или ребро, то все решения, принадлежащие такому *множеству оптимальных* решений, формально математически

---

<sup>1</sup> На столе может и ничего не остаться в случае, если требования к геометрии многогранника, задаваемые неравенствами-ограничениями, взаимно исключают одно другое.

## Организация (...) управления народным хозяйством

неразличимы по критерию оптимальности  $Min(Z)$  или  $Max(Y)$ , так как значение  $Z$  либо  $Y$  в пределах таких ребра или грани — неизменны. В таком случае выбор оптимального из множества *математически оптимальных* решений предполагает рассмотрение каждого из решений во множестве математически оптимальных *с учётом информации, которой не нашлось места в формально математической модели.*

Соответственно процесс поиска решения задачи линейного программирования, оптимального в смысле достижения  $Min$  или  $Max$  линейного критерия, сводится к последовательному перебору конечного числа вершин выпуклого многогранника и выбору экстремального из множества значений  $Z$ , достигаемого в них.

Аналогичное утверждение доказано в линейной алгебре математически строго для  $n$ -мерного пространства. Алгоритм перебора вершин  $n$ -мерного выпуклого многогранника и выбора в них экстремального значения критерия оптимальности называется **симплекс-метод**. В разных модификациях он известен с 1940 г. Этот алгоритм также позволяет ответить и на вопросы о совместимости системы ограничений и о существовании решений либо же об отсутствии таковых. То есть работоспособность аппарата линейного программирования *абстрактно-математически* подтверждена уже более чем 50 лет. А “слоёный пространственно ориентированный тор” нам потребовался только для наглядности, предметной образности изложения, а те, кому необходимы формально-математические доказательства изложенного и практические алгоритмы решения, могут найти их в специальной литературе.

Мы записали ограничения задачи линейного программирования (ЛП) в виде:

$$(E - A) X_K = F_K \geq F_{K \min},$$

а не как это принято при математически канонической записи задачи линейного программирования:

$$(E - A) X_K \geq F_{K \min}$$

Дело в том, что при канонической записи задачи ограничения *налагаются явно* на левую часть абстрактного математического уравнения, которое по умолчанию в рассматриваемом нами случае приложения математического аппарата является уравнением

## Мёртвая вода

межотраслевого баланса реального продуктообмена. В реальном же продуктообмене непосредственный интерес представляет выполнение  $F_K \geq F_{Kmin}$ , а не обусловленность вектора конечной продукции  $F_K$  вектором валовых мощностей  $X_K$  и матрицей  $A$ . Поскольку вектор  $F_K$  является в нашем контексте идентификатором, уже несущим определённый экономический смысл, который может выпасть из восприятия читателя при записи ограничений в обычном для математического канона их виде  $(E - A) X_K \geq F_{Kmin}$ , то нами избрана такая форма напоминания, хотя чисто формально математически правая и левая части уравнения равноправны, а решать задачу ЛП-П придётся в канонической записи: т.е. по отношению к левой части уравнения продуктообмена.

Практически в каждой книге, в которой разматривается линейное программирование (ЛП), излагается **теория двойственности**. Её смысл сводится к следующему: задаче ЛП

$$\begin{cases} Ax \leq b \\ x \geq 0 \\ \text{Найти } \text{Max}(c^T x) \end{cases} \quad (\text{ЛП-1})$$

математически объективно соответствует задаче ЛП:

$$\begin{cases} A^T y \geq c \\ y \geq 0 \\ \text{Найти } \text{Min}(b^T y) \end{cases} \quad (\text{ЛП-2})$$

В этой *паре задач* любая из них может рассматриваться в качестве *прямой задачи*, и в таком случае вторая задача получает название *двойственной*. Решения прямой и двойственной задач взаимно обусловлены: т.е. по решению одной, на основании *теории двойственности линейного программирования*, можно судить о решении ей парной задачи.

В зависимости от характера ограничений, определяющих размерность матрицы<sup>1</sup>  $A$  (количество в ней строк и столбцов), чисто алгоритмически одна из задач в паре может требовать существенно меньших объемов вычислений, что позволяет на основе теории

---

<sup>1</sup> Размерность матрицы — количество в ней строк и столбцов. Вектор-столбец — матрица с одним столбцом.

## Организация (...) управления народным хозяйством

---

---

двойственности в ряде случаев значительно сократить время решения задачи.

По отношению к ранее выписанной задаче ЛП-П, описывающей межотраслевой баланс продуктообмена в натуральном учёте, двойственная ей задача ЛП записывается так:

$$\begin{cases} (E - A^T) P = r_{зст} \leq r \\ P \geq 0 \end{cases} \quad (\text{ЛП-Р})$$
$$\text{Найти } \text{Max}(Y), \quad Y = F_{K \min 1} P_1 + F_{K \min 2} P_2 + \dots + F_{K \min n} P_n$$

Это задача *рентабельности* (отсюда дополнительное мнемоническое обозначение «-Р»). Она описывает ценовые соотношения при спектрах производства  $X_K$  и  $F_K$ , поскольку связана с уравнением реальных<sup>1</sup> и/либо равновесных цен, или неких абстрактных “теневых” цен (в зависимости от интерпретации в ней переменных).

В первой её строке слева от знака неравенства стоит несколько измененное уравнение равновесных цен (3): вектор долей добавленной стоимости обрёл в нём мнемонический индекс «зст», указующий на взаимную обусловленность того явления, которое принято называть «закон стоимости», и входящих в компоненты вектора долей добавленной стоимости функционально обусловленных расходов отраслей. Обычно первую строку приведённой задачи ЛП математически канонически записывают так:

$$(E - A^T) P \leq r$$

В нашем случае отказ от математически канонической формы записи задачи линейного программирования обусловлен тем, что при следовании этой форме ограничения *явно относятся* к левой части уравнения равновесных цен, в которой отражён продуктообмен, в то

---

<sup>1</sup> «Уравнение реальных цен» — строгий термин. Если при подстановке в уравнение равновесных цен (3) реальных прейскуранта и вектора долей добавленной стоимости равенство нарушается, то можно получить значение вектора «М» — сальдо, невязки межотраслевого баланса. Если этот вектор невязки включить в качестве составляющей в вектор долей добавленной стоимости, то уравнение равновесных цен станет уравнением реальных цен, полезным для некоторых видов межотраслевого анализа.

## Мёртвая вода

время как на уровне макроэкономики интерес представляют ограничения, налагаемые на правую — *чисто финансовую* — часть уравнения равновесных цен, в которой натуральные показатели продуктообмена отраслей не присутствуют ни прямо, ни в их финансовом выражении.

С начала 1950-х гг. известна теорема: «Если в оптимальном решении прямой задачи неравенство №  $k$  выполняется как строгое (т.е. имеет место выполнение условия « $>$ » или « $<$ » вместо возможного равенства или неразрешимости задачи), то оптимальное значение соответствующей двойственной переменной равно нулю».

Также с начала 1950-х гг. известны экономические интерпретации теории двойственности. Обычно в них в качестве прямой задачи рассматривается некая *задача продуктообмена* ЛП-П, в которой переменные интерпретируются как объёмы ресурсов, вовлекаемых в производственный процесс. Тогда в качестве двойственной выступает *задача рентабельности* ЛП-Р, в которой переменные интерпретируются как *некие цены*<sup>1</sup> соответствующих ресурсов.

Такая интерпретация:

- **в прямой задаче** *переменные* — *объёмы продукции или ресурсов в их натуральном учёте*;
- **в двойственной задаче** *переменные* — *цены*,

— стала традиционной, общеизвестной, общепринятой.

Смотри, например, Ю.П.Зайченко “*Исследование операций*” (Киев, “Вища школа”, 1979 г.) — рядовой учебник для вузов; “*Математическая экономика на персональном компьютере*” под ред. М.Кубонива (пер. с японского, Москва, “Финансы и статистика”, 1991 г., японское изд. 1984 г.) — ликбез-справочник — «практическое пособие по активному изучению основ рыночной экономики», как сообщается в аннотации к изданию для русскоязычных.

Приведённая теорема в такого рода интерпретациях обретает экономическое выражение:

---

<sup>1</sup> В данном случае “цены” получили эпитет “некие” потому, что далеко не все экономические интерпретации линейного программирования основаны на реальных ценах рынка, но во многих употребляются ценоподобные параметры, получаемые из экспертных оценок экономической задачи как таковой.



## Организация (...) управления народным хозяйством

---

---

Если объём некоего ресурса в оптимальном решении прямой задачи превышает ограничения, то цена ресурса в оптимальном решении двойственной задачи — ноль.

Это — общеизвестное на протяжении не менее сорока лет в мировой литературе утверждение, *ставшее привычным*:

Ю.П.Зайченко, стр. 88: «Если некоторый ресурс  $b_i$  имеется в избытке и  $i$ -е ограничение выполняется как строгое неравенство, то оно становится несущественным и оптимальная цена соответствующего ресурса равна 0».

М.Кубонива, стр. 244: «Кроме того, симплексный критерий из задачи (LP1-D — обозначение в книге двойственной задачи) означает, что ресурс  $k$ , существующий в количестве, превышающем оптимально используемый объём, становится свободным ресурсом, и его цена обращается в ноль».

Чтобы быть точным и *не извращать по умолчанию* контекст цитированных источников, следует сделать оговорку: только что приведённые экономические интерпретации относятся к иным экономическим задачам, не совпадающим с рассматриваемой нами задачей *управления многоотраслевым народным хозяйством как целостностью, во-первых, в биосферно допустимом и, во-вторых, в общественно приемлемом режиме*.

В обоих цитированных источниках рассматриваются задачи оптимизации управления *частной структурой* в объёмлющей её хозяйственной системе. Иными словами, в них рассматривается задача, как выйти на рынок со своей продукцией и не прогореть. Соответственно переменные прямой задачи (продуктообмена), не совпадающей с нашей, интерпретируются в них как разходуемые, ограниченные объёмы ресурсов, доступных структуре в процессе производства ею продукции; а переменные двойственной задачи (рентабельности), также не совпадающей с нашей, интерпретируются как цены на употребление этих ресурсов.

Тем не менее, с точки зрения бухгалтерии (по-русски: *счетоводства*), учитывающей расходы в процессе ведения производства, нет разницы между платой за употребление ресурсов и оплатой продукции поставщиков. Поэтому для нас важны не экономические задачи, рассмотренные в цитированных источниках с привлечением аппарата линейного программирования, а то обстоятельство, что, если в *микроэкономических интерпретациях* (по отношению к структурно обособленной частной фирме) переменные

## Мёртвая вода

прямой задачи интерпретируются как *объёмы*, то переменные двойственной задачи интерпретируются как *цены*.

Но несмотря на давность и общеизвестность среди специалистов такого рода экономических интерпретаций линейного программирования, *мировая* экономическая наука более чем за сорок лет не сделала единственно возможного *осмысленного вывода* из теории двойственности в её приложениях к задачам управления (и организации саморегуляции) *многоотраслевыми производственно-потребительскими системами, рассматриваемыми как целостность*:

ПРЕЙСКУРАНТ внутреннего рынка многоотраслевой производственно-потребительской системы на продукцию и услуги личного, семейного и общественного внепроизводственного потребления — ВЕКТОР ОШИБКИ УПРАВЛЕНИЯ ЕЮ, в его финансовом выражении.

Это утверждение, высказанное в редакции “Мёртвой воды” 1991 г. интуитивно по здравому смыслу достаточно общей теории управления, имеет и строгое метрологическое обоснование на основе теории двойственности линейного программирования.

Оно справедливо и по отношению к народному хозяйству в целом. Если пользоваться сложившейся к настоящему времени терминологией “экономической науки”, то это уровень “макроэкономики”, на котором двойственная (по отношению к задаче продуктообмена) задача линейного программирования — задача рентабельности — так и не нашла управленчески осмысленной интерпретации более чем за сорок лет: срок более чем достаточный.

Задача рентабельности также может рассматриваться в качестве прямой, и в этом случае приведённая теорема выражается следующим образом: *«Если технологический процесс № k оказывается строго невыгодным с точки зрения оптимальных цен, то в оптимальном решении задачи продуктообмена интенсивность использования соответствующего технологического процесса должна быть равна нулю»*. И этому подводится итог: *«Таким образом, теорема выражает принцип рентабельности оптимально организованного производства»* (Ю.П.Зайченко, стр. 88).

Это — интерпретация уровня “микроэкономики”. Такая интерпретация допустима на иерархическом уровне, соответствующем в *суперсистеме народного хозяйства* всякой частной фирме, использующей аппарат линейного программирования для выбора ею из перечня многих технологий какого-то

## Организация (...) управления народным хозяйством

---

---

определённого набора, на основе которого ею планируется вести производство впредь.

Она допустима<sup>1</sup> по отношению к любой структурно обособленной производственной системе, не обладающей качеством самодостаточности в смысле *производства в ней продукции и её потребления*, при решении задачи о наиболее выгодном с финансовой точки зрения участии в продуктообмене на рынке со сложившимся прејскурантом; а также для оптимизации экспортно-импортного баланса, подчинённой долговременной концепции внешней политики государства.

Но попытка интерпретировать задачу «ЛП-Р, ЛП-П» в смысле цитированной теоремы, на уровне целостности *народного хозяйства* приводит к абсурдным результатам, подобным следующему выводу: если в феврале тарифы на коммунальные услуги не позволяют их окупить, а платёжеспособности населения не хватает, чтобы оплатить их по тарифам, обеспечивающим рентабельность, то... — Отопление жилья нецелесообразно и его должно прекратить<sup>2</sup>.

В более общей интерпретации такого рода получается, что незаменимая отрасль *в целостности народного хозяйства*, в случае её нерентабельности, должна прекратить своё существование; иными словами, в случае нерентабельности незаменимой отрасли — следует разрушить всё целостное народное хозяйство, ликвидировав эту отрасль.

Поскольку в каждой отрасли народного хозяйства культура производства и технологическая база — объективная историческая данность, какой бы высокой или низкой она ни была, применение этой интерпретации на практике предопределяет уничтожение как минимум одной из незаменимых отраслей в собственном народном хозяйстве, в случае её нерентабельности, что ведёт к подчинённости общества внешним социальным системам и их концепциям управления и/либо к народнохозяйственной и общественной катастрофе.

---

<sup>1</sup> Но не всегда оправдано применение результатов такой интерпретации, если смотреть на них с точки зрения задачи управления многоотраслевой производственно-потребительской системой в целом.

<sup>2</sup> Многие в ходе реформ после 1991 г. убедились, что такого рода воззрения — господствующий стиль слабоумия и зловредности реформаторов.

## Мёртвая вода

Это — один из примеров, на общесуперсистемном уровне рассмотрения народного хозяйства, показывающий субъективную обусловленность понятия “рентабельность”, а также и других понятий, управленчески подчинённых этому понятию и с ним связанных.

Это означает, что в такого рода задачах, нерентабельность незаменимой отрасли народного хозяйства (отсутствие самокупаемости большинства предприятий в ней) — следствие либо превышения ею уровня демографической достаточности производства; либо в условиях демографической недостаточности производства — выражение ошибок в настройке *кредитно-финансовой системы общества* на саморегуляцию производства и распределение по демографически обусловленному спектру потребностей.

Прежде чем говорить об интерпретации теории двойственности линейного программирования для решения задач уровня макроэкономики, необходимо определить основы взаимосвязи натурального и финансового учёта продукции в межотраслевом балансе, без чего невозможен однозначный переход от одной формы баланса к другой.

Как известно ещё из школьного курса физики, *“Полезный эффект, получаемый от физической системы”*, численно = *“КПД (коэффициент полезного действия) этой системы”* × *“Количество энергии, введённой в эту систему”*.

Поскольку это общезначимый закон, то он вполне применим и к системе общественного производства, хотя практически вся финансово-экономическая наука его либо игнорирует, либо воображает, что он никак не проявляется в системе общественного производства, по крайней мере на уровне макроэкономики. Так как полезный эффект, даваемый системой производства, в наиболее общем виде численно выражается в финансах, то по отношению к макроэкономике закон сохранения энергии обретает своё выражение в следующей формулировке:

*“Совокупный денежный номинал, противостоящий всей товарной массе в обществе в обороте всех специализированных рынков”* = *“Коэффициент энергетической обеспеченности денежной единицы (аналог КПД)”* × *“Количество энергии,*

## Организация (...) управления народным хозяйством

---

*потребляемой производственной системой общества, обслуживаемого данным видом денежных знаков<sup>1</sup>”.*

---

Это выражение справедливо всегда, но есть особенность: ныне средства платежа — числа на счетах и купюрах, производство которых обусловлено субъективизмом чиновников государства, банкиров, фальшивомонетчиков, фальшивокупюрщиков, хакеров, вторгающихся в банковские сети; количество же энергии, вводимой в производственные процессы в общественном объединении труда, обусловлено объективно по биогенной энергии (растений, животных, людей, связанных с производством) — природными факторами, по техногенной энергии — развитой мощностью технической энергетики. Это означает, что количество средств платежа, противостоящих производимой продукции, может изменяться (как в большую, так и в меньшую сторону) гораздо быстрее, чем изменяется количество энергии, доступной для системы общественного производства; также следует помнить и об ограниченности реального КПД технологических процессов значениями, меньшими единицы.

При таких обстоятельствах значительные колебания объема средств платежа в обороте общества вызывают межотраслевые диспропорции между реальными производственными мощностями и их *разнородными* финансовыми измерителями (мерами). Вследствие возникновения такого рода диспропорций способность кредитно-финансовой системы к поддержанию саморегуляции производства и распределения в большей или меньшей мере утрачивается — вплоть до полного распада макроэкономической системы на множество экономически нежизнеспособных «юридических лиц» и «индивидуальных частных предпринимателей».

Этот вывод может быть получен бухгалтерски строго из анализа уравнений межотраслевого баланса в стоимостной форме в предположении изменения объема средств платежа от начала к концу производственного цикла<sup>2</sup>.

---

<sup>1</sup> Под видом денежных знаков понимаются валюты государств: рубль, доллар и пр.

<sup>2</sup> Обстоятельно это рассмотрено при изложении теории подобия многоотраслевых производственно-потребительских систем в работе Внутреннего Предиктора СССР “Краткий курс...”. А на основе теории подобия в работе “«Грыжу» экономики следует «вырезать»”.

## Мёртвая вода

Наиболее же общей мерой финансовых диспропорций в такого рода случаях является изменение **финансового аналога КПД** — *коэффициента энергетической обеспеченности денежной единицы*, который далее называется энергетическим стандартом обеспеченности средств платежа; для краткости просто *энергетическим стандартом*.

Кроме того среди множества используемых в производстве ресурсов можно выделить весьма немногочисленную группу товаров, повышение цен на которые весьма быстро вызывает рост цен на все остальные товары. Эта немногочисленная группа товаров называется *«базой прейскуранта»*. В принципе баз прейскуранта может быть выявлено несколько, но первичная база прейскуранта — энергетическая — в силу обусловленности объемов отраслевого выпуска количеством энергии, вводимой в систему производства. С энергетической базой в первую очередь связаны тарифы на транспортные услуги.

В случае соблюдения энергетического стандарта обеспеченности средств платежа и директивном управлении немногими ценами избранной базы прейскуранта (включая и цену кредита: управленчески макроэкономически наилучшая цена кредита — 0 % , поскольку при нулевой ставке ссудного процента исключается “дрейф” баз прейскуранта), всё остальное — подавляющее большинство *свободных цен* — выражает *рентабельную реакцию множества производителей*, формирующих спектр предложения, на *спектр реально сложившегося платёжеспособного спроса*.

Это означает, что в условиях действующего прейскуранта  $P$ , государственное воздействие на составляющие вектора  $r_{ЗСТ}$  через ограничения  $r_{ЗСТ} \leq r$ , налагаемые на межотраслевой финансовый обмен и функционально обусловленные разходы в отраслях открывает возможность обеспечить рентабельность всех общественно необходимых отраслей и общественно необходимую направленность развития каждой из них при сохранении целостности народного хозяйства.

Это означает, что не существует никаких формально-математических и экономических причин, чтобы в задачах управления *народным хозяйством как целостностью* (это предполагает рассмотрение взаимной обусловленности производства и потребления) искать иные *интерпретации переменных* (определение их смысловой нагрузки) в *задаче продуктообмена* и в *задаче рентабельности*. В *задаче продуктообмена* переменные — валовые объёмы производства, вектор  $X_K$ . В **формально математически**

## Организация (...) управления народным хозяйством

*двойственной ей задаче рентабельности* “переменные” — *реальные цены*<sup>1</sup> на продукцию спектра производства  $X_K$ , т.е. вектор  $P$ , но реальные ограничения по существу в этой интерпретации относятся не к “переменным”, а к свободному члену уравнения равновесных цен — вектору  $r_{ЗСТ}$ . Энергетический же стандарт обеспеченности средств платежа — метрологическая основа сопоставления финансовых и натуральных показателей в системе долгосрочного планирования и настройки механизма саморегуляции производства и потребления в макроэкономической системе.

Формально математически каждая из задач ЛП-П и ЛП-Р может рассматриваться в качестве прямой в теории двойственности линейного программирования, но пару — *прямую и двойственную задачи на уровне “макроэкономики”* — следует при этом рассматривать как единое целое. Интерпретации *целостной парной задачи* «ЛП-Р, ЛП-П» на общесуперсистемном уровне, подобные приведённой интерпретации задачи рентабельности, недопустимы, поскольку выражают взгляды, соответствующие **нерархически низшим уровням системы управления** по отношению к уровню суперсистемы (народного хозяйства) в целом. При рассмотрении же пары задач «ЛП-Р, ЛП-П» как целостности теория двойственности в её математически каноническом виде не может быть применена к выбору оптимального решения: существо задачи управления многоотраслевой производственно-потребительской системой таково, что решать придётся задачу продуктообмена, но двойственная к ней математическая форма задачи рентабельности позволяет обосновать задачу продуктообмена ЛП-П, исключив из алгоритма её постановки и решения метод “экспертных” оценок.

Дело в том, что интерпретация задачи ЛП-Р:

$$\begin{cases} (E - A^T) P = r_{ЗСТ} \leq r \\ P \geq 0 \\ \text{Найти } \text{Max}(Y), Y = F_{K \min 1} P_1 + F_{K \min 2} P_2 + \dots + F_{K \min n} P_n \end{cases} \quad (\text{ЛП-Р})$$

“в лоб” в качестве равноправной двойственной задачи к задаче ЛП-П, соответствующая использованию аппарата линейного

---

<sup>1</sup> Реальные цены, а не некие ценоподобные переменные, получаемые из “среднепотолочных” экспертных оценок, вроде “теневых цен” академика и нобелевского лауреата Канторовича.

## Мёртвая вода

программирования формально математически, на общесуперсистемном уровне иерархии управления народным хозяйством как целостностью управленчески бессмысленна. Если следовать формальной математике, то из первой строки задачи ЛП-Р необходимо выбросить далее в тексте взятую в кавычки группу символов «=  $r_{ЗСТ}$ », после чего найти вектор  $P$ , удовлетворяющий условиям задачи ЛП-Р. Но  $P$  это — *реальный* прейскурант, а не какие-то ценоподобные фиктивные переменные. На стадии планирования производственного цикла прейскурант  $P := P_B$  — текущий реальный прейскурант, избранный в качестве базового (мнемонический индекс « $B$ ») объективная общественная данность, совокупность текущих ошибок управления (знак «:=», взятый в кавычки, — алгоритмический знак, имеющий смысл: переменной, что стоит слева от него, присвоить значение того, что стоит справа от него).

Прейскурант это — контрольный параметр макроэкономической системы, по которому следует судить о качестве управления в ней. Но это не управляемый непосредственно параметр, который может быть использован в качестве средства управления ею, за исключением весьма малочисленной группы цен, входящих в избранную в качестве средства управления базу прейскуранта. То есть любое полученное решение *математической канонически записанной задачи ЛП-Р* макроэкономически безжизненно, поскольку даже при директивном назначении математически вычисленных цен, не существует никаких природных и общественных причин, чтобы реальный платёжеспособный спрос в условиях реального производства породил бы *реальный прейскурант*, повторяющий расчётный прейскурант оптимального решения задачи линейного программирования ЛП-Р; либо, чтобы платёжеспособный спрос реально распределился по специализированным рынкам в соответствии с вычисленным оптимальным прейскурантом.

Это означает, что реальный характер причинно-следственно обусловленностей в общественных производственно-потребительских системах, при описании их аппаратом линейного программирования, не позволяет рассматривать задачи ЛП-П и ЛП-Р изолированно одна от другой в качестве равноправных, эквивалентных описаний одного и того же *макроэкономического* процесса; не позволяет отдать какой-то одной из них предпочтение, обусловленное матрицей ограничений задачи  $A$ , определяющей выигрыш в объеме вычислений при решении макроэкономической



## Организация (...) управления народным хозяйством

задачи с привлечением теории двойственности линейного программирования<sup>1</sup>.

Задача ЛП-Р, формально математическое решение которой макроэкономически бессмысленно, тем не менее является источником информации для постановки и решения задачи ЛП-П, обоснованной не “экспертными” оценками, а реальными объективно наблюдаемыми и измеримыми характеристиками макроэкономической системы. Как было показано ранее, задача ЛП-П поддается управленчески осмысленной интерпретации на уровне рассмотрения целостности многоотраслевого народного хозяйства, но нуждается при этом в обосновании значений её параметров, и в частности, в обосновании набора весовых коэффициентов  $r_1, r_2, \dots, r_n$  в её критерии оптимальности.

Таким образом, левая часть равенства  $(E - A^T) P = r_{ЗСТ}$  в задаче ЛП-Р, будучи объективной *экономической данностью*, показывает, что система ограничений *математической задачи* ЛП-Р фактически относится к правой части того же равенства:

$$r_{ЗСТ} \leq r$$

Поэтому, *забыв на некоторое время о существовании левой части равенства*, займемся анализом правой его части в связи с налагаемыми на неё ограничениями. Именно эта система ограничений  $r_{ЗСТ} \leq r$  должна быть в согласии с задачей ЛП-П, что предопределяет выбор компонент вектора  $r$  в аргументе критерия оптимальности задачи ЛП-П:  $Z = r^T X_K$ , исходя из анализа объективно сложившихся ценовых соотношений и функционально обусловленных расходов (составляющих вектора  $r_{ЗСТ}$ ), входящих в структуру задачи ЛП-Р.

---

<sup>1</sup> Поскольку в общем случае матрица  $A$  — не квадратная, то в паре двойственных задач, основанных на матрицах  $A$  и  $A^T$  соответственно, использование теории двойственности позволяет решать ту из задач, в которой приходится перебирать меньшее количество вершин в многограннике, что может существенно сократить объём вычислений. При применении теории двойственности в её математически каноническом виде практический вопрос только в том, как **в каждом конкретном случае** обосновать весовые коэффициенты в критерии выбора оптимального решения, чтобы потом перейти от фиктивных переменных к реальным параметрам оптимизируемой системы.

## Мёртвая вода

Для этого необходимо перейти от номинальных *долевых в цене продукции* характеристик к номинальным *валовым* финансовым характеристикам отраслей в ограничениях задачи ЛП-Р, поскольку валовые финансовые характеристики являются финансовыми мерами мощности отраслей, сопоставимыми от одного производственного цикла к другому при условии соблюдения энергетического стандарта обеспеченности средств платежа. После этого ограничения задачи ЛП-Р предстают в виде:

$$[X_{KB\ ii}](E - A^T) P_B = R_{ЗСТ} \leq R \quad (\text{ЛП-РВ}),$$

где:

- $[X_{KB\ ii}]$  — некий базовый спектр валового производства; в данной записи он представляет собой диагональную матрицу, на главной диагонали которой размещены соответствующие компоненты вектора валовых мощностей  $X_{KB}$  (мнемонические индекс «Б» обозначает «базовый», индекс «К», как отмечалось ранее, указывает на натуральную форму учёта продукции).
- $R_{ЗСТ}$  — спектр отраслевых номинальных валовых расходов формирования закона стоимости;  $R_{ЗСТ} = [X_{KB\ ii}]r_{ЗСТ}$ .
- $R$  — вектор *ограничений сверху* спектра  $R_{ЗСТ}$  в отраслях  $i = 1, \dots, n$ , связанный с вектором  $r$  аналогичным соотношением:
- $R = [X_{KB\ ii}]r$ . Т.е. в терминах теории управления  $R$  — *спектр ограничения мощности управляющего сигнала*.

Задачу ЛП-Р, после перехода в ней указанным способом к валовым финансовым характеристикам, будем обозначать ЛП-РВ — «валовая».

Теперь вернёмся к задаче продуктообмена. Предположим, что *задача продуктообмена* ЛП-П по отношению к *народному хозяйству, рассматриваемому как целостность*, решается в условиях:

$$(E - A) X_K = F_K \geq F_{K\ min} \geq F_{\text{общественно необходимое}}$$

Предположим, что производственные мощности достаточны, вследствие чего *такое решение* задачи формально математически существует; а кроме того, что оно и практически осуществлено в управлении и при этом все неравенства в оптимальном решении задачи ЛП-П выполняются как строгие. Это означает, что в силу ранее приведённой теоремы все переменные  $P_1, P_2, \dots, P_n$  в

## Организация (...) управления народным хозяйством

---

---

оптимальном решении *формально математической* двойственной задачи ЛП-Р принимают нулевые значения.

Поскольку мы интерпретируем переменные двойственной задачи ЛП-Р как *реальные (а не некие) цены*, то формальная математика в рассматриваемом предположении *всего лишь совпадает* с финансово-экономической *управляемой* реальностью: избыточность предложения производимого и естественно-природная неограниченная доступность чего-либо по отношению к реальному спектру запросов потребления общества имеет следствием падение цен до нуля на то, что раньше обладало ценой, либо сохраняется изначальное отсутствие цены в обществе на это “что-либо”; недостаточность по отношению к реальному спектру запросов потребления немедленно порождает цену, величина которой определяется распределением платёжеспособности общества по специализированным рынкам как продукции и услуг, создаваемых в общественном объединении труда, так и естественно-природных ресурсов<sup>1</sup>.

Естественно ожидать, что, в случае *идеального 1) биосферно допустимого и 2) общественно ориентированного управления (приоритетность: 1, 2 !!!)*, народное хозяйство, рассматриваемое как целостность, — многоотраслевая производственно-потребительская система — заведомо удовлетворяет все запросы общества в продукции и услугах в темпе их заказа; при этом недостаточность в них, по отношению к спектру запросов потребителей, — отсутствует и в психически и нравственно здоровом обществе естественно ожидать обнуления прейскуранта на продукцию и услуги конечного потребления *внепроизводственного характера*, ради потребления которой общество и ведёт всю хозяйственную деятельность.

Режимы управления или саморегуляции, в которых многоотраслевая производственно-потребительская система не в состоянии устойчиво удовлетворять все запросы общества, являются отклонением от идеального режима и в таких режимах ненулевые

---

<sup>1</sup> Платные пляжи, платный доступ в естественно-природные заповедники, кабинки на улицах мегаполисов, в которых можно отдыхать от смога чистым воздухом за плату и т.п. — жизненная реальность “передовых стран”; и предвозхитившие эту жизненную реальность “романы о ценообразовании”: “Гиперболоид инженера Гарина” А.Толстого и “Продавец воздуха” А.Беляева — подтверждают правильность сказанного.

## Мёртвая вода

ошибки управления выражаются как компоненты-цены прейскуранта на производимые продукцию, услуги и не производимые обществом естественно-природные ресурсы. Чем больше нехватка чего-либо по отношению к *свободным запросам на потребление*, тем выше цена, ограничивающая численность потребителей. *Цена — всего лишь ограничитель платёжеспособностью численности потребителей* и не более того; т.е. цена — *мера нехватки* продукции и услуг, производимых в обществе, а также и естественно-природных факторов, необходимых обществу.

Поскольку идеальному режиму управления соответствуют нулевые значения *всех компонент вектора ошибки управления*, то эти описанные объективные особенности ценообразования и позволяют *прейскурант внутреннего рынка на продукцию и услуги личного, семейного и общественного внепроизводственного потребления* интерпретировать в качестве вектора ошибки управления народным хозяйством, рассматриваемым как целостность.

Сказанное относится и к фрагментарным по отношению к целостности народного хозяйства многоотраслевым производственно-потребительским системам (экономическим зонам, многоотраслевым концернам и т.п.), а также к хозяйственным системам, объединяющим более чем одно государство или народное хозяйство.

*При этом следует иметь в виду: прейскурант — атрибут финансово-экономической деятельности общества, и в ней — в виде прейскуранта и его компонент — отражены ошибки общественного управления, свершающиеся не только в финансово-экономической деятельности, но и во всех прочих областях жизни общества.*

Это — специальное предостережение для намеревающихся сказанное вульгаризировать и осмеять. И даже, если кому-то не нравится признание прейскуранта вектором ошибки, то он *уйдет в шизофрению* в попытке определить иной объективно складывающийся и измеримый вектор ошибки по отношению к процессам самоуправления во многоотраслевых производственно-потребительских системах.

Возможно, что такая интерпретация теории двойственности линейного программирования покажется кому-то бредом, посягательством на каноны абстрактной математики. Но с нашей точки зрения, говорить об управлении и саморегуляции в народном хозяйстве и избегать при этом *определённости* в отношении избрания вектора целей и вектора ошибки управления — действительно либо

## Организация (...) управления народным хозяйством

---

---

*патологический бред, либо наглое невежество, которыми прикрывается обыкновенный цинизм паразитов на чужом труде.*

Это так, поскольку в общественном самоуправлении все люди имеют какие-то цели и в чём-то ошибаются, вследствие чего в коллективном бессознательном и коллективном сознательном всегда *объективно присутствуют* некие вектора целей общества в целом и его подмножеств, а в жизни всегда *объективно имеет место* некий вектор ошибки общественного самоуправления. Поскольку самоуправление ограниченных систем всегда протекает в объёмлющих их процессах, то по отношению к ним вектор ошибки вложенного самоуправления — объективен. Соответственно, те, *кто допускает в самоуправлении объективную возрастающую ошибку*, объективно обречены погибнуть под её бременем, если *сами они* не одумаются заблаговременно.

Но кроме того, не существует никаких формально математических причин, чтобы в макроэкономических интерпретациях приведённых положений теории двойственности линейного программирования ограничивать себя строгим выполнением только некоторых, а не всего множества неравенств в задаче ЛП-П, а в задачу ЛП-Р вводить какие-то “теневые” ценоподобные переменные вместо того, чтобы найти применение реальным ценам рынка в парной задаче *продуктообмена и рентабельности*, объединяющей прямую и двойственную изолированные, но взаимно связанные задачи линейного программирования.

И коли уже более 40 лет переменные *прямой задачи* общепризнанно интерпретируются как валовые объёмы (производства в задаче ЛП-П вектор  $X_K$ ), а переменные *двойственной задачи* как цены (в задаче ЛП-Р образующие в совокупности вектор  $P$ ), то нет никаких *РАЗУМНЫХ* причин, кроме *нравственно обусловленных* мировоззренческих и *психиатрических* комплексов, чтобы не соотнести одно с другим и не назвать *прейскурант внутреннего рынка многоотраслевой производственно-потребительской системы на продукцию и услуги личного, семейного и общественного в целом внепроизводственного потребления* — вектором ошибки управления ею.

С точки зрения теории управления все без исключения человеческие действия целесообразны и отвечают целям либо самого человека, либо тех, кто употребляет пирамиду непонимания и пирамиду осознанного знания в своекорыстных целях, занимая более высокий ступени в её иерархии. Каждый в толпо-“элитарном”

## Мёртвая вода

обществе *в меру понимания* работает на себя, а в меру непонимания — на тех, кто понимает больше в том, *как из чужого труда извлечь свою корысть в земной жизни*. Соответственно, возражения против принятия внутреннего прейскуранта в качестве финансово-экономического выражения вектора ошибки самоуправления обществом, есть осознанное или бездумное стремление поддерживать устойчивым ошибочное управление с заведомо не нулевыми ошибками.

**То есть возражения против признания прейскуранта вектором ошибки, относятся уже не к теоретизированию на темы экономики, а к практической психиатрии и криминалистике, поскольку они — следствие злонравия и слабоумия, ограничивающего эффективность деятельности злонравных в обществе.**

Интеллект *злого гения* сидит в клетке, созданной его злонравием: хотя при этом он может неоспоримо блистать, но всё же — *блистает он из клетки*. Объяснение дано в Коране (8:29): Бог даёт *каждому человеку непосредственно* по его благоговению перед Ним способность Различать разнокачественности в событиях, протекающих в Мироздании. И никакая отсебятина, превознесшаяся в гордыне, не способна овладеть Различением-способностью, если оно не дано Свыше. Интеллект обрабатывает только ту информацию, которая выявлена человеком в Различении. Если не дано Свыше Различения, то интеллект обречён на ограниченность и бег за собственной тенью. И потому НЕ-Различение — клетка для интеллекта злонравного человека, лишаящая его *полноты выбора* путей в будущее; лишаящая его возможности получать новую информацию. За примерами далеко ходить не надо.

В современной цивилизации *РАЗПУЩЕННОСТЬ невольников греха* в их следовании пороку, свойственно называть *свободой личности*, в том числе и *интеллектуальной свободой*, хотя это — одна из худших форм тирании. И этот бессознательный психиатрический комплекс *жажды тирании, жажды рабовладеть* находит своё выражение в экономической литературе подневольных сионо-паразитизму стран. Обратимся к книге Роберта Н. Антони, профессора Школы бизнеса Гарвардского университета “*Основы бухгалтерского учёта*” (1-е русское издание, пер. Б.Херсонского, М.Шнейдеман — фамилии говорят о себе):

«1-10 (...) работники этой кампании, вероятно, её наиболее ценный ресурс, тем не менее они ... (являются / не являются)

## Организация (...) управления народным хозяйством

---

---

ресурсом, подлежащим бухгалтерскому учёту. *Подчеркните правильный ответ*. — Раз.

«2-27. С точки зрения бухгалтерского учёта, работники предприятия не могут быть отнесены к его средствам, поскольку предприятие не владеет ими». — Два.

То есть в курсе неоднократно обращается внимание на юридическую проблематику учёта или не учёта *невольников* в качестве “основных фондов” предприятия. Обращать внимание на недопустимость такого учёта в условиях **отмены рабства де-юре** имеет смысл только, если **рабовладение по-прежнему существует де-факто**, вследствие чего учеников школы бизнеса, несущих в себе по-прежнему *жажду рабовладеть* приходится *систематически* одергивать: «Рабство *де-юре* отменено. *Невольников де-факто* на баланс предприятия *де-юре* ставить нельзя». Прямо ничего такого профессор-невольник заявить слушателям не может, поэтому приходится излагать по существу то же самое, но иносказательно и в умолчаниях.

И в макроэкономическом итоге: нравы эпохи рабовладения, бессознательно господствующие на Западе и в отечественной “элитарной” науке и в наши дни, не позволяют соотнести прейскурант внутреннего рынка на продукцию и услуги внепроизводственного характера с понятийным аппаратом общей теории управления и её экономическими приложениями.

Поэтому тот, кто не может принять внутренний внепроизводственный прейскурант макроэкономической системы в качестве вектора ошибки управления ею, полагая это утверждение бредовым, пусть подумает: почему, возможно, ему самому, его детям и внукам — в своё время — не показался бредовым сюжет романа “*Продавец воздуха*”, в котором злой технический гений рвётся к глобальной тиранической власти и безответственности рабовладельца, откачивая атмосферу Земли в криогенные хранилища ( - 180°С), дабы продавать ранее бесплатный воздух по монополюльно устанавливаемой им цене.

Роман показывает, что **ЕДИНСТВЕННАЯ цена на воздух** необходима ему в качестве средства финансовой тирании. Тем более в качестве средства финансовой тирании удобнее использовать *множество цен*, собранных в прейскурант, не допуская его обнуления и краха вместе с обнулением прейскуранта глобальной тирании надиудейского предиктора и сионо-паразитизма. При этом каждый невольник, свободно частно предпринимательски заботясь о

## Мёртвая вода

получении номинальной прибыли, стремится поддерживать достаточно высокие цены, а то и взвинчивает цены на производимый им продукт, и тем самым поддерживает всю систему финансового рабовладения, укрепляя власть рабовладельцев.

И то обстоятельство, что человечество за тысячелетия притерпелось к ненулевому прейскуранту, не означает, что *ненулевой прейскурант*, злоумышленно поддерживаемый ростовщичеством и гонкой капризов моды, перестал быть средством финансовой тирании и финансово-экономическим выражением всего множества ошибок самоуправления общества.

Цена на всё возникает не в соответствии с трудовой “теорией стоимости”, и не в соответствии с бредовой теорией “прибавочной стоимости”. **Цена возникает** как статистически упорядоченная массовая внутриобщественная реакция, имеющая целью *ограничить платёжеспособностью* потребление того, что обществу доступно в количествах, меньших, чем ему хотелось бы; реально это — ограничение численности потребителей. Сказанное одинаково верно и в отношении того, что обществу предоставляет природа в готовом виде; и в отношении того, что общество производит само, используя природные ресурсы; и в отношении чего общество порождает в себе самом спекулятивный гешефтмахерский интерес, обусловленный пороками нравственности и ущербным гешефтмахерским комплексом первостепенной значимости паразитизма — в частности, делания денег вне производства и управления любыми способами и средствами.

В ценообразовании нет разницы, является ли некая *недостаточность* по отношению к *реальному спектру нравственно обусловленных свободных запросов* следствием скученности *оскотиневшейся толпы человекоподобных*, жаждущих в благодатном оазисе дармовщинки, в силу чего его природные ресурсы, утратив достаточность обретают стоимость; либо же в силу нравственной деградации и разпушенности, влекущих за собой утрату Различения и биологическое вырождение, деградентам не хватает наркотиков и скотства, и деграденты платят бешеные деньги за ранее бросовую маковую соломку и подзаборную коноплю, коммерчески “культурно” выращивают табак и производят алкоголь, покупают “девочек”, “мальчиков”, сладострастно мучают, калечат и убивают, разрабатывают технико-сексуальные извращения на основе последних достижений науки и техники; или команда попросту



## Организация (...) управления народным хозяйством

---

---

*пустоголовых реформаторов*<sup>1</sup>, придя к государственной власти в атмосфере господствующей беззаботности и перекладывания ответственности за общенародное с себя на кого-нибудь, развалила управление в целостной макроэкономической системе государства, вследствие чего производство во всех отраслях упало, а цены выросли; и главное — организовано и предумышленно порождаются дефициты всех этих и других видов, чтобы безответственно тиранствовать на Земле: *безумие думать, что злые не творят зла как сами, так и руками бездумных, откровенно продажных и восторженных искренних холуев.*

Во всяком случае, при всякой общественной организации жизни, во внутреннем прейскуранте многоотраслевой производственно-потребительской системы на продукцию и услуги внепроизводственного характера отражены обусловленные извращениями нравственности экономические и внеэкономические ошибки самоуправления общества: “противоборство” человекоподобных с биосферой; дефективность нравственности, прививаемой в сложившейся культуре входящим в жизнь поколениям; калейдоскопичность утратившего целостность мировоззрения; разпущенность поведения, как альтернатива свободно избранной самодисциплине; несоответствие по уровню необходимого профессионализма должностям, занимаемым в общественном объединении труда — от “и.о. царя”<sup>2</sup> до последнего подсобного рабочего.

Поэтому, хотя *общественная* задача обнуления прейскуранта не имеет решений, изолированных в сфере потребления, хозяйственной и финансовой деятельности, но номинальный внутренний прейскурант многоотраслевой производственно-потребительской системы на продукцию и услуги внепроизводственного характера — не перестаёт от этого быть вектором ошибки общественного самоуправления, отображённым в финансово-экономической

---

<sup>1</sup> Исторически реально — вражеских биороботов-зомби (своих биороботов, зомби и т.п. невольников у людей быть не может; недолюдки же могут притязать на рабовладение и зомбификацию людей).

<sup>2</sup> Подпись под указом о посылке войска в фильме Л.Гайдая “Иван Васильевич меняет профессию”.

## Мёртвая вода

деятельности: т.е. финансовым *измерителем* всех ошибок управления в обществе вне зависимости от их локализации.

Соответственно темпы роста номинальных цен есть мерило злонравия, невежества, слабоумия и разнуженности (т.е. отсутствия дисциплины внутреннего и внешне видимого поведения) как общества в целом, так и правящего режима, а правящего класса — прежде всего.

Единственный режим, известный в истории, который не только обеспечивал планомерное снижение цен по мере роста производства, но и объявил это своим стратегическим курсом, это — Сталинизм:

«... нужно, дальше, коренным образом улучшить жилищные условия и **ПОДНЯТЬ РЕАЛЬНУЮ ЗАРПЛАТУ РАБОЧИХ И СЛУЖАЩИХ** минимум вдвое, если не больше, как путём прямого повышения денежной зарплаты, так и, **ОСОБЕННО ПУТЁМ ДАЛЬНЕЙШЕГО СИСТЕМАТИЧЕСКОГО СНИЖЕНИЯ ЦЕН НА ПРЕДМЕТЫ МАССОВОГО ПОТРЕБЛЕНИЯ**» — “*Экономические проблемы социализма в СССР*”, отдельное издание 1952 г., стр. 69, всё в тексте выделено нами.

В связи с этими обстоятельствами, к анализу эпохи 1917 — 1953 гг. следует подходить менее самонадеянно, чем это позволяют себе многие писатели и историки: не видящий общественно значимых достижений Сталинизма — не увидит и реальных ошибок и злонравия тех лет; он не сможет показать людям ничего, кроме собственного своего не-Различения и злонравия, интерпретированных через известные ему реальные и вымышленные факты той эпохи.

Рост объемов производства при платёжеспособном спросе, ограниченном энергетическим стандартом, управлением базой прейскуранта и ограничением потребительских доходов в семьях *общественно безопасным уровнем*, позволяет увеличить число потребителей продукции только за счёт снижения номинальных цен. Но цены в безструктурно управляемой суперсистеме не могут *устойчиво быть* ниже порога рентабельности, определяемого структурой функционально обусловленных расходов (см. ранее их конкретный перечень) производственных предприятий, находящейся под внешним управлением через налогово-дотационную, кредитную и страховую политику, осуществляемую в обществе. И если обществу необходим некий объём производства, при котором реальные цены на продукцию оказываются ниже сложившегося

## Организация (...) управления народным хозяйством

---

---

отраслевого порога рентабельности производства, то общество оказывается перед выбором:

- либо дотациями и субсидиями порог рентабельности понизить и достигнуть общественно необходимого уровня потребления;
- либо принести в жертву идолу закона стоимости благоденствие большинства, возможно в преемственности нескольких поколений.

Даже при господстве ущербного стяжательски лично-собственнического мировоззрения “развитые” страны поддерживают дотациями и субсидиями уровень сельскохозяйственного производства, позволяющий тамошней “элите” не бояться голодных бунтов тамошней “черни”. То же касается и системы народного общего и специального образования, которая ни в одной “развитой” стране не обходится без финансовой поддержки из государственного бюджета.

Так в условиях “элитарно”-невольничьего строя на уровне макроэкономики для поддержания общественной стабильности и спокойствия — **под давлением обстоятельств** — правящей “элитой” принимаются меры, соответствующие *концепции управления народным хозяйством как целостностью по схеме предиктор-корректор; концепции, исходящей из принципа демографической обусловленности потребностей*. Разница только в том, что в условиях “элитарно”-невольничьего строя эти меры входят в жизнь под давлением обстоятельств и становятся со временем традиционной чертой стиля хозяйствования в каждом из государств, но вопреки стяжательски лично-собственническим объективной нравственности и воззрениям обывателя и экономической профессуры; а в концепции общественной безопасности они — нормальное средство управления саморегулирующей системы общественного производства, нацеленного на гарантированное удовлетворение демографически обусловленных потребностей всех в преемственности поколений.

# Мёртвая вода



Рис. 3. СХЕМА исторически устойчивой упорядоченности ПРОДУКЦИИ в ПРЕЙСКУРАНТЕ

В условиях поддержания энергетического стандарта обеспеченности средств платежа, управления базой прейскуранта, объем возможных дотаций и субсидий ограничен именно ими, и ограничен сверху. Концепция демографической обусловленности общественно полезного производства исходит из объективной упорядоченности потребностей по приоритетам значимости, показанной на рис. 3. На этом рисунке в группах продукции римскими цифрами обозначены подгруппы, принадлежащие разным стандартам качества. Стандарты качества подгрупп I ниже, чем подгрупп II, III, IV во всех группах продукции. Объемы производства в толпо-“элитарном” обществе обусловлены численностью групп населения, чьи доходы позволяют жить по каждому из потребительских стандартов соответственно.

И в соответствии с этой упорядоченностью по приоритетам, дотации и субсидии должны вытеснять продукцию из спектра платного потребления в спектр внепрейскурантного (т.е. бесплатного или непосредственно оплачиваемого из общественных фондов) потребления по мере роста спектра производства продукции, отвечающей стандартам, объективно признаваемым потребителями.

## Организация (...) управления народным хозяйством

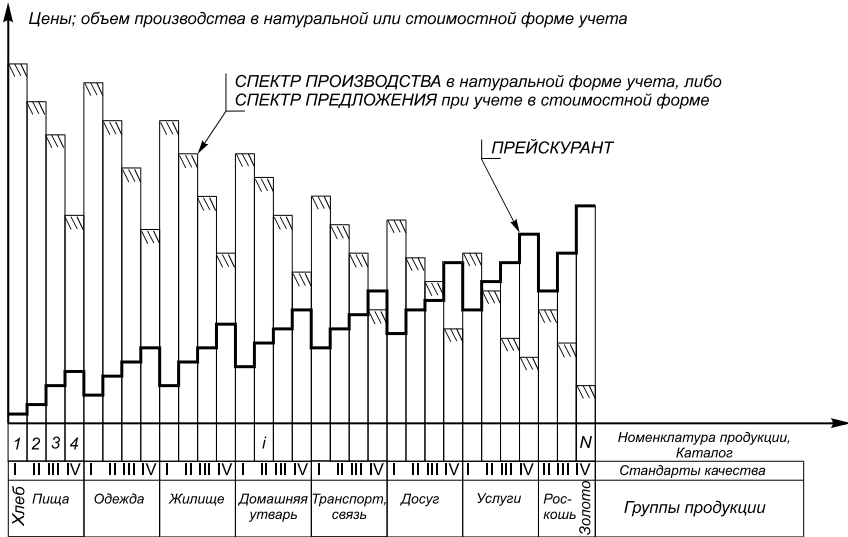
---

---

Исторический опыт показывает, что именно этот процесс протекает под давлением обстоятельств и в условиях “элитарно”-невольничьего строя. Исторически первой появляется система обязательного всеобщего образования за счёт государства, которая в своём развитии разпространяется на всё более широкие слои населения и поднимается ко всё более высоким уровням образования: от начальной школы в XIX веке (в разных странах) до аспирантуры в СССР и некоторых других странах в XX веке. Исторически реально вторым появляется дотирование сельскохозяйственного производства; потом дотирование транспортных инфраструктур; дотирование жилищного строительства и т.д. по упорядоченности преискуранта.

Это означает, что концепция планового ведения народного хозяйства, исходя из принципа демографической обусловленности потребностей, при согласованном структурном и безструктурном управлении макроэкономическими системами разных иерархических уровней значимости выражает объективно существующую тенденцию развития отношений в системе «управление — производство — распределение». Другое дело, что в условиях “элитарно”-невольничьего “общественного” устройства эта тенденция пролагает себе дорогу, преодолевая сопротивление сиюминутного своекорыстия, порождающего слепоту, твердолобость и беззаботную вседозволенность в поведении у разного рода социальных групп как возомнивших себя “элитой”, так и завидующих социальному положению “элиты”.

Так протекает “социальный прогресс”. Законы ценообразования обусловлены исторически устойчивой упорядоченностью потребностей в каталоге преискуранта и массовым эгоизмом иерархии “элит”, отрицающих потребительские права не-“элит”. Именно по этой причине, то явление, которое получило название “социальный прогресс”, проявляющийся в росте образованности, социальной защищённости и т.п., невозможно без дотаций и субсидий, защищающих главным образом долговременные потребительские права большинства от разного сиюминутного своекорыстия как разнородных “элит”, составляющих меньшинство, так и от беззаботности о самой себе толпы, составляющей большинство. Попытка отменить дотации и субсидии вызовет социальную катастрофу в любой из стран, поскольку при сложившихся ценовых пропорциях и “механизме” реального ценообразования сделает невозможным привычные для них объёмы

## Мёртвая вода

---

производства во многих отраслях, создающих привычный спектр комфортного потребления<sup>1</sup>.

Под давлением обстоятельств “правящая” “элита” всех стран вынуждена произносить слова вроде «социально ориентированная экономическая политика», «устойчивое развитие» и т.п. Эти слова — пустые слова, пока произносящие их и внешне им не уразумели для себя, за кем из *рождённых в человеческом образе* концептуальная власть признаёт *всю полноту прав развития их личностей*. Такого рода признание и декларации, обусловленные объективной нравственностью, в процессе общественного самоуправления выражаются:

- либо в принудительном ограничении *возможностей развития* одних (причисляя к такого рода ограничениям и разнородное членовредительство) с целью создания условий, в которых другие могут заведомо преобладать и прежде всего прочего доминировать в сфере потребления, располагая беззаботно свободным временем;
- либо же в отсутствие непосредственных принудительных ограничений строится система массового (кодирования) программирования внесознательных уровней психики большинства.
- практически же второе дополняется первым.

Но отсутствие ограничений на *возможности развития* всё же допускает внешние принудительные ограничения (исключая программирование психики, нарушающие Богом данную свободу воли, которая во многом есть свобода интеллектуальной деятельности). В нормальном обществе внешние принудительные ограничения — это прежде всего, система прямых запретов на те или иные действия в отношении биоценозов и разного рода квалификационные цензы. То есть общественная система защиты природы и общества от действий разного рода одержимых, самонадеянных и амбициозных (пустохвалов) бездумных, не обладающих должной для избранной деятельности самодисциплиной внутреннего и внешне видимого поведения или статистически часто придерживающихся жизнеубийственной (в самом разнообразном её виде) дисциплины поведения.

---

<sup>1</sup> С правильностью этого утверждения столкнулось в жизни подавляющее большинство населения на территории СССР.

## Организация (...) управления народным хозяйством

---

---

Такой взгляд предполагает, что внутрисоциальные иерархии личностей (людей) — богупротивны, антиприродны, антибиосферны, античеловечны. Вся история от времён ранее Эхнатона (10-й фараон XVIII династии, с 1375 г. до н.э.), Моисея показывает, что иерархии личностей творят вседозволенность, ущемляя возможности развития “низших” в угоду сиюминутным вседозволенным потребительским притязаниям “высших”. На наш взгляд, именно поэтому Иисус прожил жизнь простым человеком, хотя его династические права на престол в Иудее были несомненны для многих его современников. Но Мессия не стал ни царем, ни земным первосвященником не только в микроскопической Иудее, но даже ни в одной из “сверхдержав” древности, что на первый взгляд, свойственный человеку из низов толпы, открывало гораздо большие возможности для мессианской деятельности; то, что это могла бы быть *не та по её существу* деятельность, толпа не видит, замороженная сказкой о добром короле. К этому же ознаменованию *не той* деятельности относится и эпизод искушения Христа дьяволом с предложением, отвергнутым Христом, передачи ему всех царств земных и СЛАВЫ их (Матфей, 4:10, Лука, 4:6)<sup>1</sup>.

Сионо-тоталитаристские воцеления и надежды, осуществление коих связывались с приходом царя, иерарха-мессии, *не были оправданы Свыше*. Мессия прожил земную жизнь простым человеком того времени. Принять этот факт в качестве знамения неугодности иерархии личностей внутри общества, может помешать только догматическая традиция толпо-“элитарного” общества, выражающая на одном его полюсе зависть к потребительскому статусу выше стоящих на ступенях построенной своекорыстием людей внутрисоциальной пирамиды; а на другом её полюсе выражающая программирование психики низших потребителей на поддержание стабильности этой же пирамиды. Это так. И как каждый может прочесть во второй главе книги Екклесиаста, тот испытывал комплекс неполноценности, ощущая ущербность и неполноту такого

---

<sup>1</sup> Как сообщают некоторые источники, греческий оригинальный текст Нового Завета приводит другой ответ-повеление Христа: «Последуй за мной...» Церковнославянский текст в Острожской Библии (первопечатника Ивана Фёдорова) близок приведённому по смыслу: «иди за мной, сатана» (Матфей, 4:10).

## Мёртвая вода

толпо-“элитарного” бытия, стоя на самой вершине внутрисоциальной пирамиды потребления, получая всё, чего не пожелает.

Иными словами возражения в защиту “элитарности” произтекают из вожделиний и/либо из скаредной боязни уронить свой потребительский статус при исчезновении из общественных отношений иерархии “личностей”. Диагноз поставлен Свыше уже давно:

Коран, 17:102(100). «Скажи: “Если бы вы обладали сокровищами милости Господа моего, и тогда бы вы удержались из боязни обеднеть. Поистине, человек — скуп!”»

Коран, 102:1. «Увлекла вас страсть к умножению (богатства, т.е. стяжательству), 102:2. пока не навестили вы могилы. (...) 102:8. В тот день (Судный день) от вас спросят ответа за привязанность (привязанность — это несвобода, т.е. подневольность) к удовольствиям». Здесь пояснения и комментарии в скобках — наши.

Объективно непозволительно в общественном и технологическом разделении профессионализма видеть иерархию человеческих личностей в обществе людей; искать таковую иерархию в стремлении занять в ней своё место; строить такого рода иерархии, дабы стать их невольником самому и вовлечь в неволю и деградацию в иерархии других людей.

Поэтому все пророки приносили учения *самодисциплины в добродетельности и беззаветной самоотверженной Любви* в обществе людей, обладающих *равным человеческим достоинством в согласии с Богодержавием*, но разными, подчас многими, профессиями. При согласии с этой точкой зрения, концептуально недопустимо приносить возможности свободного развития большинства (что требует гарантированного удовлетворения из поколения в поколение определённого спектра физиологических потребностей организма и обустроенности общественной жизни) *в жертву идолу закона стоимости*, тем более в случае, если закон стоимости сформировался в конфликте управлений целостностью народного хозяйства со стороны разного рода “элитарных” групп.

Ни о какой “свободной” макроэкономике не может быть и речи. Нами ставится и решается задача:

- 1) о защите в сфере производства *общесуперсистемными средствами управления* потребительских прав большинства трудящегося населения от деградационно-паразитических вожделиний и притязаний “элитарного” меньшинства;



## Организация (...) управления народным хозяйством

---

---

- 2) о подавлении автосинхронизации деградационных процессов в обществе;
- 3) а также *особенно* — задача о защите новых поколений, входящих в жизнь и которым ещё предстоит родиться, от деградационных процессов и разнузданного потребительства из сиюминутного эгоизма ныне взрослых активных поколений.

При таком подходе, с точки зрения общей теории управления, спектр производства по демографически обусловленным потребностям рассматривается в качестве выходного сигнала *целостной* многоотраслевой производственно-потребительской системы (народного хозяйства в целом), а спектр продукции, обусловленный деградационно-паразитическими потребностями, рассматривается в качестве помехи: наваждений извне и собственных шумов системы, подавляющих и искажающих полезный сигнал, что может привести общество (целостную систему) к самоликвидации.

Никакое управление невозможно, если полезный сигнал неотличим от помехи, вследствие чего управление не может отстроиться от помехи или подавить её системными средствами.

Поскольку народное хозяйство является одной из суперсистем во взаимной вложенности множества суперсистем человечества, то необходимо согласование безструктурного управления со структурным. Это означает, что составляющие векторов  $r_{ЗСТ}$  и  $r_{ЗСТП}$ <sup>1</sup>, соотносимые в задаче ЛП-Р:

$$(E - A^T) P = r_{ЗСТ} \leq r$$

с вектором ограничений  $r$ , должны корректироваться в процессе управления целостностью народного хозяйства *средствами налогово-дотационной политики*, исходя из наблюдаемых на производственном цикле изменений реального прејскуранта  $P$ , который может быть представлен в виде  $P = P_B + P_M$ , и достигнутого спектра производства  $F_K$ , соотносимого с демографически обусловленными потребностями; т.е. исходя из анализа межотраслевых балансов разного рода. Здесь и далее  $P_M$  — вектор изменений реального прејскуранта относительно базового.

---

<sup>1</sup> Вектор  $r_{ЗСТП}$  получен как решение задачи «ЛП-П, ЛП-Р». Второй мнемонический индекс «П» указывает на избрание полученного решения в качестве планового перспективного баланса.

## Мёртвая вода

В такой постановке задачи управления целостной многоотраслевой производственно-потребительской системой, вектор  $r$  выступает по отношению к векторам  $r_{ЗСТ}$ ,  $r_{ЗСТП}$  в качестве вектора управляющего воздействия, иными словами, в качестве вектора управления статистикой рентабельности во всех отраслях. Это означает, что в концепции демографически обусловленного управления производством и распределением в народном хозяйстве не может быть раз и навсегда установленных ставок налогообложения и дотирования. Хозяйственное законодательство и налогово-дотационное уложение<sup>1</sup> в его составе, в этом случае обретают смысл описаний алгоритмов управления на разных уровнях в иерархии производственно-потребительской суперсистемы, *исключающих* взаимно антагонистичные толкования; в том числе и алгоритмов определения ставок налогообложения и дотирования, исходя из реальных прейскуранта  $P = P_B + P_M$  и спектра производства  $F_K$ , соотносимых с демографически обусловленными потребностями. Исполнительная власть — центральная и местная — для этого должна иметь полномочия на изменение ставок налогов и дотаций в обоснованных расчётах балансов пределов, с целью поддержания планового спектра производства при изменяющихся свободных ценах, не принадлежащих установленной базе прейскуранта.

Поскольку управление основано на мере (через “ять”), то метрологически безграмотные юристы, а также и не владеющие математическим аппаратом, необходимым для описания процессов обмена в макроэкономических системах, и те, кому не дано Различение в понятиях и терминах общей теории управления, не понимающие её связей с жизнью, бесполезны при построении законодательства такого функционального назначения (как и процедуры постатейного голосования при его утверждении). Такое законодательство о хозяйственной деятельности по своему существу может быть только юридически признанным сводом комментариев и пояснений к разного рода интерпретациям математических моделей и алгоритмов сбора и обработки информации, на которых основывается моделирование в процессе выработки общественно целесообразных управленческих решений в макро- и микроэкономических управленческих задачах.

Интерпретации же — по их существу — соотносят концепцию управления, обусловленную объективной нравственностью, с

---

<sup>1</sup> Ныне называемое «Налоговый кодекс».

## Организация (...) управления народным хозяйством

категориями объективной математики и метрологии, понимаемых как науки о мере и измерениях (через “ять”).

И в этой системе *алгоритмов в форме нравственно обусловленных юридических норм*; государственных и корпоративных стандартов; юридически признаваемого прикладного программного обеспечения, реализованного в технических средствах, — исходным пунктом является интерпретация математических описаний межотраслевых балансов (реальных, гипотетических, прогнозных и планируемых), соответствующая каждому из иерархических уровней управления суперсистемой народного хозяйства как целостностью.

На иерархически высшем уровне рассмотрения народного хозяйства как целостности — в условиях соблюдения энергетического стандарта обеспеченности средств платежа и ограничении демографической обусловленностью максимального объема номинальных денежных выплат населению — сумма по перечню отраслей  $\sum R_i$ ,  $i = 1, \dots, n$  компонент вектора  $R$  в задаче ЛП-РВ:

$$[X_{KB \text{ и}}](E - A^T) P_B = R_{ЗСТ} \leq R,$$

также ограничена энергетическим стандартом и социальной инерцией пропорций расходов, проходящих через фонды реконструкции и развития производства и через фонды оплаты преискурантного и внепреискурантного (т.е. бесплатного) потребления конечной продукции в составе спектра  $F_K$  в семьях:

$$\sum R_i \leq R_{MAX}.$$

Задача ЛП-РВ имеет определённую связь с уравнением равновесных цен (3). Для уравнения равновесных цен характерно выполнение равенства:

*Общая стоимость продукции конечного потребления равна общей сумме «добавленной стоимости».*

Или в принятой нами терминологии:

*Общая стоимость продукции конечного потребления равна совокупным расходам формирования закона стоимости.*

Математически это свойство уравнения равновесных цен (3) записывается так:

## Мёртвая вода

$$\sum X_{ki} r_{3CTi} = \sum R_{3CTi} = \sum P_i F_i, \quad i=1, \dots, n.$$

Как показывает приведённое соотношение для стоимости спектра продукции конечного потребления  $\sum R_{3CTi} = \sum P_i F_i$ , ограничения, налагаемые (исходя из энергетического стандарта обеспеченности средств платежа) непосредственно на совокупные расходы формирования закона стоимости  $\sum R_{3CTi}$ , через систему хозяйственных связей и технологий, описываемую уравнением (1), опосредованно налагаются на стоимость произведённого спектра конечной продукции  $\sum P_i F_i$ . С учётом ограниченности колебаний цен при соблюдении энергетического стандарта обеспеченности средств платежа это — опосредованные энергетически обусловленные ограничения на выпуск продукции конечного потребления. Аналогично, ограничения на компоненты вектора  $R_{3CT}$  системой хозяйственных связей опосредованно налагаются на компоненты вектора  $F$ .

Отметим также, что структура задачи ЛП-РВ содержит в левой части равенства

$$[X_{KB \text{ и}}](E - A^T) P_B = [X_{KB \text{ и}}] r_{3CT}$$

информацию о продуктообмене и энергообмене (главным образом техногенной энергией) в процессе производства спектра  $X_{KB}$  в блоке 18 РСП (рис. 2); правая же часть этого равенства содержит информацию о суперсистемном управлении, выраженную через компоненты и составляющие вектора  $R_{3CT}$ , соответствующие функционально обусловленным расходам.

Кроме того правая часть приведённого равенства содержит информацию и об использовании биоэнергии персонала (через составляющие вектора  $R_{3CT}$ , соответствующие зарплате и т.п.), вовлечённого в обслуживание производства.

То есть левая часть неравенства задачи ЛП-РВ:

$$[X_{KB \text{ и}}](E - A^T) P_B = R_{3CT} \leq R$$

— (вектор  $R_{3CT}$ , что стоит слева от знака « $\leq$ ») описывает иерархию управления процессами, описываемыми левой частью равенства, включенного в состав ограничений задачи ЛП.

И таким образом, компоненты вектора  $r$  из задач ЛП-П и ЛП-Р определяются соотношением:

## Организация (...) управления народным хозяйством

---

---

$$r = (R_1/X_{KB1}, \dots, R_i/X_{KBi}, \dots, R_n/X_{KBn}),$$

где компоненты и составляющие вектора  $R$  поддаются бухгалтерскому учёту — в прошлом; и плановому предопределению, *исходящему из энергетического стандарта*, — в будущем; а компоненты вектора  $X_{KB}$  — также определены выбором интерпретации задачи линейного программирования:

- $X_{KB} := X_K$  — реальный спектр валовых мощностей;
- $X_{KB} := X_{KB}$  — предельно возможный;
- $X_{KB} := X_{KП} < X_{KB}$  — плановый, не превосходящий  $X_{KB}$  в силу принципа ненапряженного планирования.

В основе управления средствами кредитно-финансовой системы плановым демографически обусловленным производством лежит то *объективное* обстоятельство, что спектр демографически обусловленных потребностей изменяется *медленно* по отношению к организационно-технологически возможному изменению спектра производства; а спектр производства, в свою очередь, медленно изменяется по сравнению с возможными изменениями финансовой политики — спектра (финансового) управляющего воздействия.

Это соответствует общему принципу:

- *объект потенциально управляем, если спектр его реакций на управление лежит в более высокочастотном диапазоне, чем спектр причин, вызывающих потребность в управлении;*
- *система управления объектом потенциально работоспособна, если спектр её реакций на изменение его вектора состояния лежит в более высокочастотном диапазоне, чем спектр изменений вектора состояния.*

По отношению к рассматриваемой нами задаче, следование этому общему принципу предполагает необходимость выделения в векторе  $R_{зст}$  **в указанном смысле** высокочастотных и низкочастотных — “инерционных” по отношению к реакциям объекта и возможному управлению — составляющих.

Для этого необходимо проанализировать структуру функционально обусловленных расходов в отраслях. В условиях устойчивого функционирования многоотраслевой производственно-потребительской системы функционально обусловленные расходы предприятий упорядочены по их значимости для поддержания устойчивости текущего режима деятельности и развития каждого предприятия в его обозримом будущем. Эта упорядоченность (также

## Мёртвая вода

как и упорядоченность прейскуранта потребительского рынка) выявляется математико-статистическими методами при колебаниях конъюнктуры специализированных рынков, с которыми связана отрасль в качестве покупателя и продавца. Эта упорядоченность и придаёт макроэкономическую управленческую значимость всей системе функционально обусловленных расходов.

При устойчивом функционировании многоотраслевой экономики последовательность приоритетов *функционально обусловленных расходов*, производимых её долгоживущими предприятиями, во всех отраслях такова:

*Разход № 1: Фонд оплаты продукции поставщиков, потребляемой в процессе собственного производства.*

*Разход № 2: Фонд заработной платы персонала<sup>1</sup>.*

*Разход № 3: Фонд развития и реконструкции производства.*

*Разход № 4: Финансирование совместных (с другими предприятиями) программ деятельности.*

*Разход № 5: Разного рода благотворительность.*

*Разход № 6: Свободные, не распределённые средства (отчисления для накопления).*

*Разход № 7: Кредитный и страховой баланс (сальдо<sup>2</sup>), включая и выплаты дивидендов по акциям.*

*Разход № 8: Баланс налогов и дотаций (сальдо).*

Разходы № 4 и № 5 одних предприятий в целостности макроэкономической системы могут входить в сальдо налогов и дотаций других предприятий, как их разход № 8.

Разходы № 7 и № 8 для каждого предприятия соответствуют взаимодействию его с *иерархически высшим, по отношению к каждой из фирм*, управлением макроэкономикой в целом. Благодаря

---

<sup>1</sup> То, что в экономике России месяцами не платят зарплату, а взаимные неплатежи растут снежным комом, есть реальное выражение умышленных действий по её уничтожению (1998 г.).

<sup>2</sup> Сальдо — это разность суммы всех доходов денег и суммы всех расходов.

## Организация (...) управления народным хозяйством

---

---

нефинансовым средствам воздействия, которыми обладает государственность, расходы № 7 и № 8 довлеют над остальными группами расходов.

Однако, вне зависимости от этого довлеения надо всем расходов № 7 и № 8 макроэкономика общества может устойчиво удовлетворять его потребности, если государственность признаёт в своих действиях упорядоченность функционально обусловленных расходов, отвечающую целям иерархически более низкого уровня в системе общественного управления, поддерживая тем самым долговременные стратегии существования большинства предприятий в отраслях. И в целях обеспечения управляемости макроэкономики как целостности, *План счетов бухгалтерского учёта* в государстве должен быть в соответствии с этой иерархической упорядоченностью функционально обусловленных расходов, отражая их структуру.

На макроэкономическом уровне разсмотрения: расход № 7 в нормальных условиях хозяйственной деятельности — средство преодоления предприятиями пиковых инвестиционных или иных потребностей в финансировании; в извращённых условиях расход № 7 — удавка, принуждающая либо к определённой деятельности, либо к бездеятельности; расход № 8 — это налоговое бремя по содержанию государственности и финансированию ею разного рода программ общественной и региональной значимости + отчисления на формирование фонда дотаций и субсидий, распределением которых можно поддерживать желательные пропорции производственных мощностей отраслей, вне зависимости от того обеспечивают ли реальные цены рынка рентабельность производства либо же нет (конечно, если государственный аппарат понимает, как это возможно делать).

Упорядоченность функционально обусловленных расходов по приоритетам их значимости позволяет ввести понятие о *функционально обусловленных уровнях расходов*<sup>1</sup> (далее для их обозначения применяется аббревиатура ФУР<sup>2</sup> с индексом,

---

<sup>1</sup> Термины «функционально обусловленные расходы» и «функционально обусловленные УРОВНИ расходов» указывают на различные финансовые характеристики экономических объектов, вследствие чего в настоящем контексте их следует различать, вопреки их внешней похожести.

<sup>2</sup> В последующих работах ВП СССР — ФОУР. (Сноска 2011 г.).

## Мёртвая вода

соответствующим номеру уровня) на рынке сферы производства (18 РСР на схеме рис. 2), которые упорядочены в той же последовательности. Каждый из уровней определяется соотношением: *«предыдущий функционально обусловленный уровень расходов»* + *«очередной функционально обусловленный расход в последовательности убывания их приоритетов значимости»*.

При разбиении вектора  $r_{ЗСТ}$  на составляющие, соответствующие функционально обусловленным расходам, может быть приведена в соответствие с порядком следования их приоритетов. В этом случае единая упорядоченность описаний для всей макроэкономической системы, соответствующая выявленной в ней упорядоченности приоритетов функционально обусловленных расходов, позволяет переходить от сопоставления финансовых характеристик к сопоставлению натуральных показателей производства и распределения как различных предприятий в одной отрасли, так и различных отраслей между собой; исходя из желательных показателей натурального учёта, возможно решение обратной задачи определения необходимых уровней функционально обусловленных расходов. В основе этого лежит взаимообусловленность разного рода частных (внутриотраслевых и т.п.) статистик, описывающих многоотраслевую производственно-потребительскую систему.

Если не разкачивать кредитно-финансовую систему (либо её фрагменты, обслуживающие каждую из специфических сфер — производства и потребления) шокowymi импульсными или высокочастотными изменениями энергетического стандарта обеспеченности средств платежа, игрищами на паразитических спекулятивных рынках “ценных” бумаг и валюты, то порядок следования функционально обусловленных расходов неизменен и каждый из них обладает своей “эластичностью” и *частотными характеристиками* их собственного изменения при медленном изменении отраслевого порога рентабельности производства под воздействием изменения цен или финансовой политики государства и банковской системы.

Если на растянутую бельевую резинку повесить прищепки, удаленность которых *от начала резинки* в некотором масштабе изображает среднестатистические значения каждого из функционально обусловленных *уровней* расходов для некоторой отрасли, то при улучшении условий сбыта продукции, коему соответствует рост производства, резинка с прищепками будет растягиваться; при ухудшении условий сбыта резинка будет сжиматься вслед за сокращением деловой активности в отрасли. Для



## Организация (...) управления народным хозяйством

---

---

полного соответствия необходимо, чтобы эластичность резинки между разными прищепками была различной, поскольку вследствие разной приоритетности функционально различных разходов, разного рода законодательных и иных ограничений пропорции изменения величины каждого из них различны и при сокращении, и при росте деловой активности в отрасли. Всё народное хозяйство можно изобразить, как множество таких “резинок” с “прищепками”. Тем более это всё можно отобразить средствами компьютерной графики с гораздо большим изяществом, обеспечивающим лучшую доходчивость информации.

Но для безусловной сопоставимости макроэкономических ситуаций необходим пересчёт всех финансовых показателей к общему энергетическому стандарту обеспеченности средств платежа.

Столь большое внимание уделено структуре разходов по той причине, что ***реальное производство во многоотраслевой производственной системе при определённом прецеденте рынка сферы производства (18 РСП) финансово выражается в расходах и подчинено спектру (структуре) функционально обусловленных разходов предприятий.*** Доходы — только средство обеспечения прошлых и будущих разходов в процессе производства.

Поэтому, если интерес представляет устойчивое производство, обеспечивающее людей в обществе всем необходимым для жизни в *преемственности поколений*, то структура доходов предприятий отраслей обладает значимостью только как источник покрытия необходимых в производственной деятельности разходов. Если же интерес представляет собственное беззаботное потребление, то всё (за исключением собственных доходов вне зависимости от их источника и общественных и биосферных последствий их получения) интереса не представляет.

Соответственно каждому из этих двух видов нравственности и этики в обществе существуют и два взгляда на микро- и макроэкономику, два класса их выражающих экономических теорий, которые во многом исключают друг друга.

Между уровнями функционально обусловленных разходов в отраслях, производством и потреблением в их натуральном учёте существуют статистически выявляемые связи, как в статике, так и в динамике макроэкономической системы. Управление саморегуляцией может быть основано на выявлении и дополнительном построении, усилении или ослаблении такого рода статистических взаимосвязей: «функционально обусловленные расходы — эффект в натуральном

## Мёртвая вода

учёте» и им обратных. В этом случае задача линейного программирования ЛП-П или функционально ей аналогичные иные модели могут быть обоснованы, исходя из статистики функционально обусловленных расходов отраслей, учитываемых в балансе.

Иными словами, интерпретация задач линейного программирования по отношению ко многоотраслевым производственно-потребительским системам должна соответствовать рассмотренным только что функционально обусловленным уровням расходов в отраслях ( $\Phi УР_1, \dots, \Phi УР_8$ ) и с нею должны быть согласованы принципы формирования общесуперсистемного *фонда управляющего сигнала (ФУС)*:

Разделение функционально обусловленных расходов по отношению к диапазону частот управляемых процессов на низкочастотные и высокочастотные позволяет:

- низкочастотные составляющие приближенно вычитать из каждого ФУР, их содержащего, при необходимости выявить структуре межотраслевого баланса взаимосвязи «спектр полезного сигнала — спектр управляющего воздействия», что в данной задаче выражается в зависимости «*изменение спектра  $F_K$  вследствие изменения вектора  $R_{ЗСТ} <R$* ».
- высокочастотные составляющие осмысленно использовать в качестве средств управления по отношению к иерархически более низким экономическим объектам и вложенным структурам, в том числе выражая всё это в законодательстве о финансовой и хозяйственной деятельности.

Для того чтобы понять связь задачи ЛП-РВ с системой уровней функционально обусловленных расходов, необходимо привести в соответствие с ними структуру правой части уравнений рентабельности в форме:

$$P = A^T P + r_{ЗСТ} \quad \text{либо}$$

$$[X_{КБ \text{ и}}]P = [X_{КБ \text{ и}}]A^T P + [X_{КБ \text{ и}}]r_{ЗСТ}$$

Для этого необходимо представить вектор  $r_{ЗСТ}$  в качестве суммы составляющих, отвечающих каждому из функционально обусловленных расходов. Прежде всего необходимо выделить уровень расходов формирования закона стоимости при осуществлении избранного плана с некоторым запасом устойчивости, отвечающего принципу ненапряженного планирования:

## Организация (...) управления народным хозяйством

---

$$r_{ЗСТ} = r_{ЗСТП} + r_{СВ} ,$$

где  $r_{ЗСТП}$  — плановое значение долей расходов формирования закона стоимости;  $r_{СВ}$  — добавка к плановой доле расходов формирования закона стоимости, обусловленная принципом ненапряженного планирования.

В этой добавке  $r_{СВ}$  и в соответствующем ей валовом показателе  $R_{СВ}$  выражается плановая недогруженность производственных мощностей, необходимая для обеспечения как свободного развития предприятий, так и создания запаса финансовой устойчивости избранного плана при его осуществлении. Эта величина может быть нормирована исходя из анализа реальных межотраслевых балансов и ожидаемого прироста энергopotенциала макроэкономической системы. В настоящей работе этот вопрос опущен, как второстепенный по отношению к рассматриваемой тематике.

После этого вектор  $r_{ЗСТП}$  может быть представлен в виде составляющих, соответствующих функционально обусловленным расходам:

$$\begin{aligned} A^T P + r_{ЗСТ} &= A^T P + r_{ЗСТП} + r_{СВ} = A^T P + r_{ЗПЛТ} + r_{ФРРП} + \\ &+ r_{СВМПР} + r_{БЛГТВ} + r_{СВ} + r_{КРСБ} + r_{НЛГ} \end{aligned}$$

Аналогичная запись может быть получена и для валовых показателей:

$$\begin{aligned} [X_{КБ\dot{i}}] A^T P + R_{ЗСТ} &= [X_{КБ\dot{i}}] A^T P + R_{ЗСТП} + R_{СВ} = \\ &= [X_{КБ\dot{i}}] A^T P + R_{ЗПЛТ} + R_{ФРРП} + R_{СВМПР} + R_{БЛГТВ} + \\ &+ R_{СВ} + R_{КРСБ} + R_{НЛГ} \leq R \end{aligned} \tag{4}$$

Здесь мнемонические индексы соответствуют: ЗПЛТ — заработной плате, ФРРП — фонду развития и реконструкции производства, СВМПР — совместным с другими предприятиями программам, БЛГТВ — разного рода благотворительности, СВ — свободным неразделенным средствам и запасу устойчивости плана, КРСБ — кредитно-страховому балансу, НЛГ — балансу налогов, дотаций и субсидий.

## Мёртвая вода

Прерывая суммирование в структуре (4) на каждом из очередных слагаемых мы получаем и соответствующий уровень функционально обусловленных расходов от ФУР<sub>1</sub> до ФУР<sub>8</sub>.

Таким образом, на уровне управления многоотраслевой производственно-потребительской системой как целостностью мы имеем ограничения, вытекающие из необходимости обеспечения энергетического стандарта обеспеченности средств платежа:

$$\sum R_i \leq R_{MAX}, i = 1, \dots, n,$$

определяющие предельную мощность спектра управляющего воздействия на систему производства. Но собственно средствами управления являются  $R_{КРСБ}$  и  $R_{НЛГ}$ , спектр которых при его распределении по отраслям должен вызвать желательные планируемые изменения в спектрах производства  $X_K$  и  $F_K$ . Для получения спектра управляющего финансового воздействия нам необходимо вычсть уровни функционально обусловленных расходов, относящиеся к низкочастотным диапазонам характеристик объекта управления.

*Нормально* низкочастотными в социально ориентированной экономике, предназначенной удовлетворять потребности подавляющего большинства населения — составляющими в составе вектора  $R_{ЗСТ}$  являются зарплата в отраслях, далее обозначаемая  $R_{ЗПЛТ}$  и базовый спектр налогообложения, формирующий фонд расходов, идущий на поддержание деятельности государственного аппарата и жизни пенсионеров. Низкочастотность этой группы расходов формирования закона стоимости обусловлена тем, что концепция демографически обусловленного планирования не предполагает финансово-экономического геноцида, и если есть люди, то при любых структурных изменениях системы производства им необходимо выплатить средства к существованию. Вопрос об их переквалификации — это другой вопрос, относящийся к управлению самой структурной перестройкой и развитием отраслей. При сделанных оговорках, в задаче ЛП-РВ можно вычсть *низкочастотное* слагаемое  $R_{НЧ}$ . После этого задачу ЛП-РВ можно записать в виде:

$$\begin{cases} [X_{КБ} \text{ и}] (E - A^T) P_B - R_{НЧ} = R_{УПР} \leq R - R_{НЧ} \\ R_{УПР} \geq R_{MIN} \\ \text{Найти Max}(Y), Y = P_B^T F_K \end{cases} \quad (\text{ЛП-3}).$$

## Организация (...) управления народным хозяйством

Здесь  $R_{УПР}$  — спектр высокочастотного (в ранее определённом смысле) управляющего (индекс «УПР») финансового сигнала в отношении целостности многоотраслевой производственно-потребительской системы народного хозяйства;  $(R - R_{НЧ})$  — условие ограниченности мощности спектра  $R_{УПР}$  энергетическим потенциалом общества (через ранее ограниченный вектор  $R$ ) и собственными инерционными характеристиками системы управления производством (через вектор  $R_{НЧ}$ ).

Условие оптимальности *найти*  $Max(Y)$  выражает условие максимума производства конечной продукции, измеряемого в базовых ценах прејскуранта  $P_B$  и является взаимно дополнительным условием по отношению к условию прямой задачи ЛП-П *найти*  $Min(Z)$  — финансово выраженный минимум затрат мощностей.

В данной модели спектр управляющего воздействия  $R_{УПР}$  получается в результате исключения из спектра ограничений  $R$ , налагаемых на  $R_{ЗСТ}$ , расходов, соответствующих разности  $\Phi УР_2 - \Phi УР_1$  с включениями некоторой доли  $R_{НЛГ}$ . Практически же, в зависимости от особенностей построения законодательства о финансовой и хозяйственной деятельности, из спектра ограничений  $R$  могут быть исключены и какие-то другие составляющие функционально обусловленных расходов. То есть в записи, включающей в свою структуру функционально обусловленные уровни расходов, ограничения задачи запишутся в виде:

$$X_{KB}(E - A^T) P_B - (\Phi УР_2 - \Phi УР_1) = R_{УПР} \leq R - (\Phi УР_2 - \Phi УР_1),$$

поскольку  $R_{НЧ} \cong (\Phi УР_2 - \Phi УР_1)$ . Это даёт основание в записи задачи ЛП-3 вектору  $R_{УПР}$  придать индекс «2» ( $R_{УПР 2}$ ), соотносящий спектр управляющего сигнала с базовым для него функционально обусловленным уровнем расходов ( $\Phi УР_2$ ) и переписать задачу в более общем виде:

$$\left\{ \begin{array}{l} R_{УПР m} \leq R - (\Phi УР_m - \Phi УР_1) \\ \Sigma R_i \leq k \times \text{ЭП}, i = 1, \dots, n \\ R_{УПР m} \geq R_{min} \\ \text{Найти } Max(Y), Y = F_K^T P_B \end{array} \right. \quad (\text{ЛП-4}),$$

## Мёртвая вода

где  $m$  — индекс-указатель функционально обусловленных уровней расходов от 2-го до 7-го<sup>1</sup>, относительно которого измеряется *мощность* (т.е. компоненты) в спектре финансового управляющего сигнала  $R_{УПР\ m}$ . Условие:

$$\sum R_i \leq R_{MAX} = k \times \text{ЭП}, i = 1, \dots, n$$

представляет собой ограничение, выражающее энергетический стандарт обеспеченности средств платежа.

Эта задача ЛП-4 по своему макроэкономическому существу является сопряжённой с задачей ЛП-П, т.е. — дополняющей её. Она не совпадает формально математически с двойственной к задаче ЛП-П задачей ЛП-Р, хотя и получена на её основе.

В паре задач ЛП-П и ЛП-4 все параметры поддаются объективному измерению сторонним непредвзятым наблюдателем в натуральном виде, и как следствие, всё поддается бухгалтерскому учёту, что снимает вопрос об использовании метода экспромтных экспертных оценок при постановке задачи ЛП-П. Требуется лишь культура выдачи и сбора информации, закладываемой в математические модели, для чего необходимо построение и освоение в управлении системы соответствующих государственных стандартов, доведенных до стандартизации программного продукта, используемого в технических средствах поддержки управления.

Из сказанного следует, что, в частности, необходим алгоритм, который на стадии планирования производственного цикла  $\Delta T$  народного хозяйства, позволял бы на основе достоверной информации, отвечающей упомянутой системе государственных стандартов (включающей в себя  $X_{KB}$ ,  $A$ ,  $R_{HЧ}$ ,  $\sum R_i \leq R_{MAX} = k \times \text{ЭП}$ ,  $i = 1, \dots, n$ ) сформировать вектор  $R_{УПР}$ , порождающий в жизни реальный (а не расчётный) спектр производства  $F_K \geq F_{K\ min}$ .

Этот алгоритм должен работать в составе объемлющего алгоритма, формирующего последовательность:

$$F_K(\Delta T_1) \leq F_K(\Delta T_2) \leq \dots \leq F_K(\Delta T_N) \geq F_K(t)_{\text{демографически обусловленный}}$$

которой сопутствует последовательность монотонно убывающих номинальных прејскурантов  $P(\Delta T_1) \geq P(\Delta T_2) \geq \dots \geq P(\Delta T_N) \equiv 0$  на

---

<sup>1</sup> ФУР<sub>8</sub> получается из ФУР<sub>7</sub> добавлением к нему управляющего сигнала  $R_{УПР\ 7}$ .

## Организация (...) управления народным хозяйством

---

---

продукцию и услуги личного, семейного и общественного внепроизводственного потребления.

Однако, есть ряд обстоятельств, связанных с алгоритмическим обоснованием управления в системах, описываемых большим числом параметров, к какому классу систем относятся и многоотраслевые производственно-потребительские системы. Когда на эти обстоятельства приходится указывать прямо и недвусмысленно, то они признаются “само собой” разумеющимися. Но вопреки такого рода “очевидности”, если о них умалчивают, подразумевая, что они общепонятны, то складывается впечатление будто они не существуют вовсе или неведомы; во всяком случае, они не находят адекватного отражения в работах, посвящённых прикладным аспектам математики в задачах управления многопараметрическими системами и экономикой, в частности.

Так можно написать и издать на нескольких языках книгу, в которой есть глава, названная “*Управление в экономике. Линейное программирование и его применение*” (пример взят из кн. М.Кубони-ва “*Математическая экономика на персональном компьютере*”) и ни разу не упомянуть в ней о том, какие цели имеет экономическая политика государства, не указать в ней, что рассматривается в качестве вектора ошибки управления, и как цели управления и ошибки формализованы в математической модели. Такой подход к задачам управления недопустим в технических приложениях теории управления и рассматривается как шарлатанство, но в экономических “науках” — это своего рода *неписаная* норма.

Если с точки зрения современного экономического мышления это вполне нормально, то с точки зрения теории управления — это управление по умолчанию, когда некий вектор целей, вектор ошибки управления, концепция управления их информационно связывающая объективно существуют, но остаются тайными или неизвестными. По существу это — отсутствие управления, деятельность под давлением обстоятельств, формируемых иерархически высшим по отношению к системе управлением.

Мы уже рассмотрели вопрос о методе “экспертных” оценок, вопрос о векторе целей и векторе ошибки управления. Но есть и другие вопросы, существо которых необходимо понимать при применении математического аппарата к задачам управления. Так приходится сталкиваться с возражением: экономические процессы —

## Мёртвая вода

нелинейны, поэтому аппарат линейной алгебры, включая линейное программирование, им несообразен<sup>1</sup> (линейность это — прямопропорциональная зависимость:  $y = k \times x$ , где  $k$  — коэффициент пропорциональности, а  $x$  — аргумент функции, переменная).

Но дело обстоит таким образом, что в наши дни межотраслевой продуктообмен на определённом интервале времени может быть описан только так, что в современной математике относится к линейной алгебре. Можно, конечно, чисто формально написать ( $E - A(t)$ )  $X_K(t) = F_K(t)$ , указав тем самым, что матрица  $A$  и вектора  $X_K$ ,  $F_K$  — суть функции аргумента  $t$ , интерпретируемого как время. Но этим придётся и ограничиться, поскольку, как только дело дойдет до практических вычислений, с использованием *арифметики*, то выяснится, что всем теоретическим нелинейностям и непрерывностям абстрактной объективной математики в арифметике соответствуют всем известные с первого класса школы четыре дискретные операции с дискретными *конкретными* числами: сложение, вычитание, умножение, деление.

То есть все математические абстракции объективной теоретической математики — *по отношению к прикладной математике, как и было сказано ранее*, — средства более или менее плотной упаковки четырёх действий арифметики над конкретными числами, причём конечными и конечной разрядности (с ограниченным числом знаков до и после десятичной запятой/точки).

И если реальность такова, что аппарат линейной алгебры в такого рода задачах — единственный арифметически работоспособный аппарат (если не считать методов прямого вещания готовых решений пророками и оракулами), который способен обрабатывать *первичную микро- и макроэкономическую информацию*, то вопрос не в неадекватности абстрактного аппарата реальным экономическим процессам в жизни общества; а в том, *как пользоваться работоспособным математическим аппаратом так, чтобы ошибка, порождаемая различием жизни и математических абстракций, в конце концов низводимых до безошибочной арифметики, не приводила к тому, что в реальной жизни воспринимается как неприемлемый ущерб*.

---

<sup>1</sup> См. например Л.Ларуш “Вы на самом деле хотели бы знать всё об экономике?”, изд. “Шиллеровский институт — Украинский университет в Москве”, 1992 г., пер. с американского издания, Нью-Йорк, 1984 г.



## Организация (...) управления народным хозяйством

---

---

Ещё в более строгой управленческой постановке вопрос звучит так: Как пользоваться аппаратом, чтобы ошибка, *порождаемая всегда* неадекватностью описаний, присущих культуре нашей цивилизации, уходила бы в запас устойчивости полученного на основе описаний решения при его осуществлении в жизни. Но это — один из ликов более общей проблемы — проблемы описаний.

### *Проблема описаний*

Проблема описаний — это проблема формирования некоего языка и воспитания культуры *осмысленного* пользования им<sup>1</sup>. Дзэн-буддистский учитель древности Дайэ в письме к своему ученику предостерег его:

«Существует две ошибки, которые сейчас распространены среди последователей Дзэна, как любителей, так и профессионалов. Одна состоит в том, что человек думает, что в словах скрыты удивительные вещи. Те, кто придерживается этого мнения, пытаются выучить как можно больше слов и изречений. Вторая представляет собой другую крайность, когда человек забывает, что слова являются пальцем, указующим на луну. Слепо веруя предписаниям сутр, в которых сказано, что слова мешают правильному пониманию истины Дзэна и буддизма, они отвергают всё словесное и просто сидят с закрытыми глазами и кислыми физиономиями, как покойники».

Как видно из цитированного отрывка, проблема не нова. Человек действует на основе его личного возприятия реальности и на основе уразумения описаний реальности другими людьми, пользующимися для описаний общей всем реальности (включая и её составную часть — свой собственный психический мир) теми или иными «языками»<sup>2</sup>, в которых слова, символы, знаки, изображения и т.п. являются «пальцем, указующим на луну». Горе тому, кто не увидит «луны», примет «палец» за «луну» либо за отсутствие «луны», а отсутствие «пальца» отождествит с несуществованием «луны».

---

<sup>1</sup> Об этом в материалах КОБ более обстоятельно см. в работе «Язык наш: как объективная данность и как культура речи». (Сноска 2004 г.).

<sup>2</sup> Здесь и далее «язык» в « » — в самом общем смысле слова язык, как внутриобщественное средство передачи информации.

## Мёртвая вода

Мироздание, как таковое, существует в Богом данной мере, как триединство «материя-информация<sup>1</sup>-мера<sup>2</sup>»: это — реальность. У человека при восприятии реальности в душе возникают некие его личностные образы, обусловленные как характером объективных образов реальности, так и его состоянием к моменту и в процессе восприятия информации из реальности. Личностные, субъективные образы, будучи уже принадлежностью внутреннего мира человека, обретают до известной степени самостоятельное бытие в нём. Вероятностно упорядоченно и статистически предопределённо, вторичные по отношению к объективным, субъективные образы прорастают в душе человека урожаем понятий, по мере того, как человек, осмысляя реальность, разграничивает в своём внутреннем мире присущие ему субъективные образы.

Понятие (как жизненное явление, свойственное индивидуальной — *а не коллективной* — психической деятельности человека<sup>3</sup>, устойчиво существующее в ней на каком-то интервале времени, по истечении которого оно может исчезнуть или измениться) — взаимно обусловленное единство «внеязыкового» субъективного образа в психике отдельного человека и «слов» одного из «языков», развитых в культуре общества, объединяющей по «языковому» признаку людей в разнородные множества; именно поэтому «слово» (и слово, в частности) без образа, связываемого с ним, голо, пусто. Возникшее в психике одного человека понятие о чём-либо (жизненном явлении и ли<sup>4</sup> вымысле) может распространяться в обществе, т.е. проникать в

---

<sup>1</sup> Объективные образы.

<sup>2</sup> Мера — 1) матрица возможных состояний материи — носителя информации-образов — и 2) объективная общевселенская система кодирования информации-образов.

<sup>3</sup> Более широкой, чем деятельность умозрительно вычлененного из психики интеллекта.

<sup>4</sup> Грамматик письменности и устной речи может быть несколько в одном и том же языке: то, что в одной грамматике рассматривается в качестве союза «или» в другой грамматике будет восприниматься в качестве ошибочно слитного написания двух логических связок «и» и «ли». Роль последней перешла в общепринятой грамматике к союзу «или», при этом стерлось то, что общепринятое «или» в логике это и «и», и «ли» одновременно. Союз «или» в общеупотребительной грамматике это забытое «и ли». На это указывает, в частности то обстоятельство, что в общеупотребительной грамматике «или» и «либо» синонимы, в то время как отличный от смысла «либо» смысл «и ли» в общепринятой грамматике не передаётся одним словом. То есть общеупотребительная



## Организация (...) управления народным хозяйством

---

---

психику других людей, преимущественно<sup>1</sup> через «языковые» средства культуры. В ряде случаев для распространения новых понятий более или менее широкий круг людей создаёт и новый «язык», поскольку в развитых в культуре «языках» нет слов для того, чтобы выразить их миропонимание.

В *процессе*, когда новое понятие обретает осмысленную определённую, система разграничения субъективных образов внутреннего мира человека, не позволяет отождествить субъективный образ, слить, перепутать с другими. Этот процесс протекает “автоматически” бессознательно, но когда он выходит на уровень сознания в *иерархически организованной психике* человека, то человек ищет средства для выражения обретенных определённых границы внутренних своих образов и: либо находит их в одном из существующих «языков»; либо создаёт новые «языки» — средства для выражения своих внутренних образов и тем самым осмысляет и описывает внутреннюю и внешнюю реальность. И на уровне сознания в психике человека возникает понятийная база: «разграниченные субъективные образы внутреннего мира» + «языковые» конструкции, адресно связанные с субъективными образами.

При уразумении чужих описаний — процесс обратный:

---

грамматика русского языка образца 1918 г. бессмысленная и фонетически пустословная грамматика: она не связана с культурой образного мышления и препятствует во многих случаях точной передаче смысла.

<sup>1</sup> Не преобладающий путь распространения понятий в обществе — единообразие психической культуры разных людей, сталкивающихся в жизни с одной и той же проблематикой. Это не унификация личностей в обществе, поскольку жизненный опыт и устремленность каждого из них не утрачивает своеобразие. Но решения одних и тех же проблем, вырабатываемые ими в сходных обстоятельствах, во многом могут оказаться близкими. И дело не в том, насколько они похожи, а в том, насколько они отвечают обстановке и направленности течения событий: во всем множестве возможных решений проблемы, подмножество наилучших в определённом смысле решений обычно узко. И совершенство психической культуры личности проявляется не в её непохожести на другие, а в способности выйти на максимально близкое к наилучшему решение реальной жизненной проблемы (последнего нет в интеллектуальных теле-шоу типа “Что? Где? Сколько заплатят?” и их жизненных аналогах).

## Мёртвая вода

1. Соотносясь с языковыми формами имеющегося описания, извлечь из собственной понятийной базы необходимые образы и «языковые» конструкции и достроить недостающие понятия: *«Многие вещи нам непонятны не потому, что наши понятия слабы; но потому, что сии вещи не входят в круг наших понятий»* (К.Прутков).
2. Сопоставить с понятиями известные (внеязыковые) образы реальности или построить неизвестные ранее её образы, после чего во внутреннем мире возникнет субъективное представление (моделирование на основе внутренних образов) о течении процессов в объективной реальности.

То есть мы имеем дело со своего рода каскадом информационных трансформаторов **«образы общей всем реальности : внутренние образы человека : понятийная база : «языки» разного рода сами по себе, как средства выражения внутренних образов в общении с другими людьми»**.

В массовой статистике жизни общества это — общественная культура мировоззрения, мышления и взаимопонимания. Это — общее достояние всех, кто ею пользуется. И она тем выше, чем меньше искажений при прямом и обратном прохождении цепочки информационных преобразований одним человеком для его личных целей; чем больше уровней «языка», как иерархической системы кодирования информации, используется людьми; и чем меньше при этом переданное одним и принятое другим не утрачивает своих качеств. Это касается как общей всем реальности, так и субъективной реальности внутреннего мира каждого человека.

В настоящее время культура мировоззрения, мышления и взаимопонимания крайне поверхностна и примитивна: подавляющее большинство людей осуществляет обмен пустыми формами разнообразных «языковых» описаний, наполняя воспринятые пустые (безобразные) формы своей образной отсебятиной на основе бессознательных автоматизмов, не задумываясь об образной адресации «слов» ни у себя в душе, ни в душе тех, к кому они обращаются или слушают.

Многие при этом не понимают, что живое слово, исходящее из живых уст, как в прочем и мысль, проскользнувшая в душе, — само материально (энергия); оно — часть объективной общей всем реальности и изменяет течение процессов самим фактом его произнесения или иного оглашения.

При этом вне зависимости от того, задумывается человек или нет, но некоторая конкретная в каждом случае направленность

## Организация (...) управления народным хозяйством

---

---

взаимосвязей в системе “«язык», как таковой: понятийная база культуры: реальность” устанавливается на всех этапах объективно — в силу целостности мира, существующего как процесс триединства «материя-информация-мера», в котором общевселенская мера обладает голографическими свойствами. Чувствуя это, Ф.И.Тютчев предостерег: *«Нам не дано предугадать, как наше слово отзовётся...»*, — по какой причине не следует бездумно или злоумышленно принимать на себя роль старухи Карабос из “Спящей красавицы”, выражаясь как попало, иначе может получиться, как с шоу-мэном В.Листьевым, наболтавшим самому себе смерть.

То есть должно осознанно заботиться об определённости взаимных связей «языковых» конструкций и образов (субъективных и объективных) в процессе миропонимания, реальности как таковой — как по отношению к тому, что принято считать одушевленным так и по отношению к тому, что принято считать не одушевленным: мир един и целостен и *не* ладной мыслью, не то что словом, возможно вызвать катастрофу безо всяких мощных, с точки зрения материалиста, средств воздействия: дело только в объективно сложившейся адресации информации *в матрице возможных состояний материи* и уровнях мощности энергопотока, несущего информацию: то что есть пренебрежимо малое воздействие на одном уровне в иерархически построенной системе, рассматриваемом изолированно от других реально связанных с ним уровней в организации системы, может уничтожить систему, *через цепи взаимосвязей разрушив другие уровни в её организации*. Пример тому поражения живых организмов “жесткими излучениями” разного рода, хотя мощности энергопотоков могут быть ничтожно малы по сравнению, допустим с энергией, остывающего на плите чайника.

И хотя «языковые» средства — поверхностный слой в культуре мышления и взаимопонимания людей, но возможности *языков в самом общем смысле этого слова* различны. И потому в одних случаях одни «языки» как средства информационного обмена и общения людей, предпочтительнее чем другие. Так в средние века в Европе до перехода на позиционную систему счисления (арабские цифры и десятичные дроби) пользовались римскими цифрами или иными системами, основанными на числовой мере, соотносимой со знаками алфавита. Вне позиционной системы счисления большой проблемой была операция деления: возникновение остатка при

## Мёртвая вода

---

неделимости нацело и производная проблема соизмерения простых дробей<sup>1</sup>. Например: МСМХСV/ХVІ или ХХІІ/VІІ. С переходом к позиционной системе счисления проблема исчезла: операция деления двух чисел в ней — это пользование таблицей умножения и выравнивание порядков делителя и делимого (т.е. перенос десятичной точки или запятой вправо или влево). Числа остались прежними, но изменились средства описания: 1995/16 и 22/7 (вообще-то 22/7 — более точное приближение иррационального числа  $\pi$ , чем широко известное ныне 3,14159..., употреблялось в расчётах ещё в древнем Египте).

И если семья и школа ещё как-то учат грамматике родного языка и логике языка математики, то как связать этот уровень системы кодирования информации с другими? как выглядит внелингвистическая грамотность на них? — этому сами учатся только те, кто столкнулся с этой проблемой и понял, что она не наваждение и не фантазия, что пустые или неопределённой адресации “слова” разного рода «языков», как минимум никчемны, но чаще — опасны.

Развитие культуры это — и развитие средств описания внешнего и внутреннего по отношению к человеку мира. И от описаний, будь то словесные или математические формулировки законов естествознания или обществоведения, нельзя требовать полного тождества с превосходящей их по сложности реальностью во всей её полноте и целостности, хотя бы по причине ограниченности человека *во времени и пространстве, как в измерениях в Богом данной мере*. Несмотря на это, человек, пользующийся теми или иными «языками» при описании реальности и прочтении описаний, сделанных другими людьми, обязан видеть ошибку описания и отдавать себе отчёт в том, в какого рода деятельности эта ошибка порождает запас её устойчивости, повышая уровень безопасности его деятельности, а в каких случаях ошибка описаний изчерпывает запас устойчивости его безопасной деятельности, которая должна протекать в ладу с Мирозданием и Богом.

И вряд ли возможен в условиях нынешней культуры — в силу ограниченности человека и антибиосферного, паразитического

---

<sup>1</sup> Таблицы для сравнения дробей с разными знаменателями — столь же были необходимы для прикладной математики древности, как таблицы логарифмов в прикладной математике «индустриального общества» до появления ЭВМ.

## Организация (...) управления народным хозяйством

---

---

характера культуры — абсолютный язык, полностью тождественный реальности.

Поэтому проблема современной цивилизации двуедина:

1. проблема взращивания безопасной культуры *собственного мировоззрения, мышления* каждого из людей, т.е. восприятие знания по мере практической необходимости вне языковых средств. В нашем понимании Новый Завет об этом говорит так: «Дух святой наставит вас на всякую истину». Это — обретение того, что можно назвать первознанием, которое даётся человеку непосредственно Свыше, каждому по его истинной нравственности. Пророку Мухаммаду принадлежат слова: «Раб Божий получает от молитвы то, что он понял».
2. проблема равнозначного (адекватного) обмена мнениями, т.е. разпространения “первознания” среди себе подобных людей при помощи «языковых» средств — “пальца, указующего на «луну»”.

И это в совокупности — одна из граней проблемы созидания нравственности каждым из людей в обществе: Бог не меняет того, что происходит с людьми (т.е. внешних обстоятельств), куда люди сами не изменят того, что есть в них; А тем, кто остерегается вызвать гнев Божий, тем Бог даёт Различение, как способность, — так мы понимаем смысл коранических утверждений 13:12, 8:29.

Большинство «языковых» формулировок существуют как замкнутые системы в силу ограниченности возможностей человека, в то время как в реальности всё — взаимно вложенные системы с виртуальной (*мгновенно существующей и мгновенно изменяющейся*) структурой, находящиеся в материально-информационном обмене между собой и в том числе в обмене между иерархическими уровнями, определяющими порядок взаимной вложенности, согласно матрице возможных состояний и преобразований (в мере).

Об этом часто забывают, описывая нечто как самодостаточную систему, явно или неявно опустив описание её отношений с объемлющими системами, как процессами. Когда это приводит к очевидному ущербу вследствие деятельности на основе тех или иных описаний, то за такого рода ошибками следует другая ошибка: абсолютизация ошибочности прежнего описания.

Любое человеческое описание это — “калька” с Богом данной меры. Если мы входим в меру (через “ять”), то два *любые* числа *приблизительно* равны. То есть это — вопрос Различения: в одних обстоятельствах пользоваться таким *приблизительным равенством* допустимо, а в других — нет. И это касается любого знания,

## Мёртвая вода

зафиксированного как описания в культуре общества, будь то “второе начало термодинамики” или “балансовый метод” в задачах макроэкономики: *Как пользоваться любыми описаниями и средствами описания — «языками» — так, чтобы ошибка, всегда порождаемая неадекватностью описаний первоначально и реальности, уходила бы в запас устойчивости безопасной деятельности?*

Памятуя о существовании этого вопроса вернёмся к линейной алгебре, как к средству описания макроэкономики.

\* \* \*

Обратимся к рис. 4.



Рис. 4. Нелинейный процесс и его линейные описания.

На нём показано, как некий параметр  $X$  изменяется во времени  $t$  — кривая  $I$ . Математически этот процесс *идеально точно* может моделироваться некой функцией  $X = f(t)$  — тоже кривая  $I$ . Эта функция нелинейна. Ломаные  $I$ ,  $II$ ,  $III$ ,  $IV-I$ ,  $IV-II$  — различные линейные аппроксимации (т.е. описания) нелинейной функции  $X = f(t)$  линейной функцией (прямая  $III$ ) и кусочно-линейными (ломаные  $II$ ,  $IV-I$ ,  $IV-II$ ) функциями. Каждой из аппроксимаций свойственна некоторая ошибка. Можно предположить, что линейные

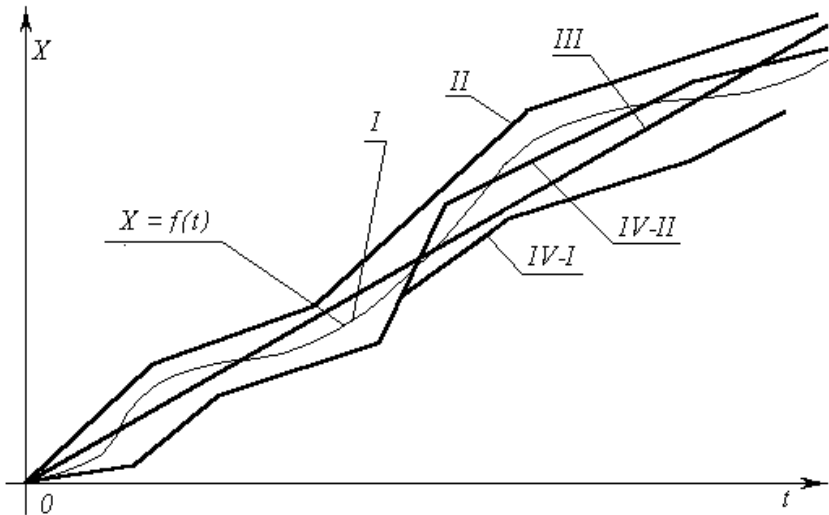

## Организация (...) управления народным хозяйством

---

---

аппроксимации отражают моделирование в процессе принятия управленческих решений; а кривая  $I$  отражает реальный процесс управления, в котором осуществлены управленческие решения, выработанные на основе одного из линейных моделирований реально нелинейного управляемого процесса  $X = f(t)$ .

При любом значении аргумента  $t$  разность между кривой  $I$  и линейной аппроксимацией ( $II$ ,  $III$ ,  $IV-I$ ,  $IV-II$ ) — ошибка моделирования. Рис. 4 показывает не конкретное соотношение “моделирование — реализация”, а типы возможного взаимного расположения моделирующих аппроксимаций и реализаций процесса. Могут быть задачи, в которых допустимо любое из показанных соотношений “моделирование — реализация”.

Но могут быть задачи, в которых соотношения: « $f(t)$  — аппроксимация  $III$ », « $f(t)$  — аппроксимация  $IV-II$ » недопустимы, поскольку ошибка моделирования в них изменяет свой знак в процессе реального управления. Таковы все задачи навигации: если ошибка моделирования меняет свой знак непредсказуемым образом, то курс корабля реально может пролегать и через сушу и мелководье; а самолёт врежется в посадочную полосу вместо того, чтобы мягко сесть на неё, если вообще не врежется в гору где-то по дороге.

Аппроксимации  $II$ ,  $IV-I$  сохраняют знак ошибки моделирования в процессе управления. В задачах управления макроэкономическими системами, аппроксимация  $II$  это — перенапряженный план, не обеспеченный мощностями и доступными ресурсами; а кривая  $I$  — реальное производство, которое не в силах перевалить через “рекордное задание”.

В задачах управления макроэкономическими системами приемлемое соотношение упреждающего моделирования и реального процесса это — взаимное положение аппроксимации  $IV-I$  и кривой  $I$ . Ошибка моделирования присутствует, но она всегда имеет один и тот же знак, причём моделирующие аппроксимации лежат всегда ниже, чем кривая  $I$ , изображающая реальный процесс. Если это процесс производства, то никогда не будет произведено меньше, чем заказано или задано, что и требуется при подъеме производства до общественно необходимого уровня и исключает падение производства ниже допустимого при устойчивом достижении уровня общественно удовлетворительной достаточности.

Кривая  $IV-II$  — продолжение одного из отрезков ломаной аппроксимации  $IV-I$ . Здесь также ошибка упреждающего моделирования меняет свой знак в процессе реального последующего

## Мёртвая вода

моделированию управления. И в этом смысле аппроксимации *IV-II* и *III* эквивалентны. Но случай *IV-II* может иметь иную причину: чрезмерно длительный расчётный цикл  $\Delta T$  народного хозяйства, в течение которого ошибка моделирования *накопилась* и вышла за управленчески допустимые пределы; случай же *III* соответствует бездумному раз и навсегда настроенному “автопилоту”.

Всем этим разным *стилям* моделирования в реальной жизни будут соответствовать и различные реализации управления, а не один, как показано на рис. 4 для упрощения восприятия.

Общественно приемлемо, если при использовании линейных моделей в задачах управления многоотраслевыми производственно-потребительскими системами принятый стиль моделирования в реальной жизни порождает соотношения «план — реализация» по типу «*I — IV-I*» в символах рис. 4; а возникновение ситуаций типа «*I — IV-II*» — при отсутствии общесуперсистемных факторов, препятствующих переводу системы в режим «*I — IV-I*» — носит характер достаточно редких эпизодов и затрагивает только некоторые отрасли, а не их управленчески значимое количество, разрушающее устойчивость продуктообмена в целостности производственно-потребительской системы.

Тем не менее есть ещё одно обстоятельство, не отражённое в рис. 4. С того момента, как избрана расчётная длительность  $\Delta T$  производственного цикла, кусочно-ломаные аппроксимации выражающие прямопропорциональную зависимость, определяют ступенчато дискретный характер задания и контроля вектора состояния системы в процессе управления ею, как это показано на рис. 5.

## Организация (...) управления народным хозяйством



Рис. 5. Линейные аппроксимации и дискретный характер расчёта и контроля параметров объекта управления.

Можно построить таким образом три основных типа «лестниц»:

- 1) на началах отрезков ломаных;
- 2) на концах отрезков;
- 3) на серединах.

На рис. 5 показаны только 1-й и 2-й типы. Любой из трёх типов «лестниц» аппроксимирует один и тот же процесс (кривая  $I$ ), построен на основе одной и той же кусочно-ломаной аппроксимации (кривая  $II$ ), и потому они эквивалентны, хотя и недопустимо в одном и том же алгоритме расчётов и/либо управления не различать их и смешивать. Теперь обратимся к рис. 6.

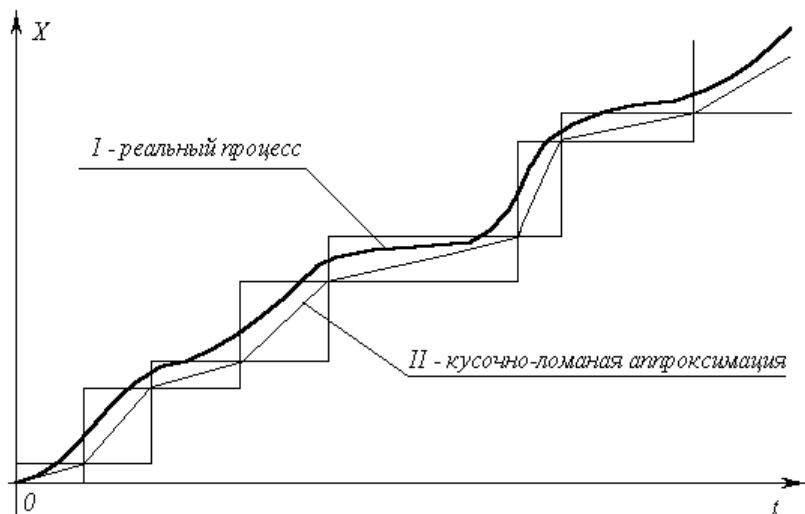
## Мёртвая вода



Рис. 6. УПРАВЛЕНЧЕСКИ НОРМАЛЬНЫЕ ПЕРЕХОДНЫЕ РЕЖИМЫ С ВЫХОДОМ НА УДОВЛЕТВОРЕНИЕ ДЕМОГРАФИЧЕСКИ ОБУСЛОВЛЕННОГО УРОВНЯ ПОТРЕБНОСТЕЙ.

На нём кривая  $I$  — прогноз демографически обусловленных потребностей в продукции отрасли  $i$ . Также показаны кусочно-ломаная линейная модель-аппроксимация («План А» — «П-А») и реальное производство под управлением на основе плана «Производство А»; кроме того — кусочно-ломаная линейная модель-аппроксимация («План Б» — «П-Б») и реальное производство под управлением на основе плана «Производство Б».  $I'$ ,  $I''$  — коррекции прогноза и обусловленная коррекцией прогноза  $I'$  коррекция плана «А» в процессе его осуществления —  $A''$ .

Ясно, что ошибка в прогнозе  $I$ , впоследствии которой возникает коррекция прогноза  $I'$  предпочтительнее, чем ошибка в прогнозе  $I''$ , впоследствии которой возникает коррекция плана  $A''$ , поскольку коррекция  $I'$  в общем-то не вызывает необходимости коррекции планов, в отличие от коррекции прогноза  $I''$ , вызванной ошибкой прогноза  $I$ .

Так же ясно с точки зрения потребителя план «А» лучше, чем план «Б», поскольку раньше выводит производство  $X_{Ki}$  на уровень демографической достаточности. Выход системы производства на

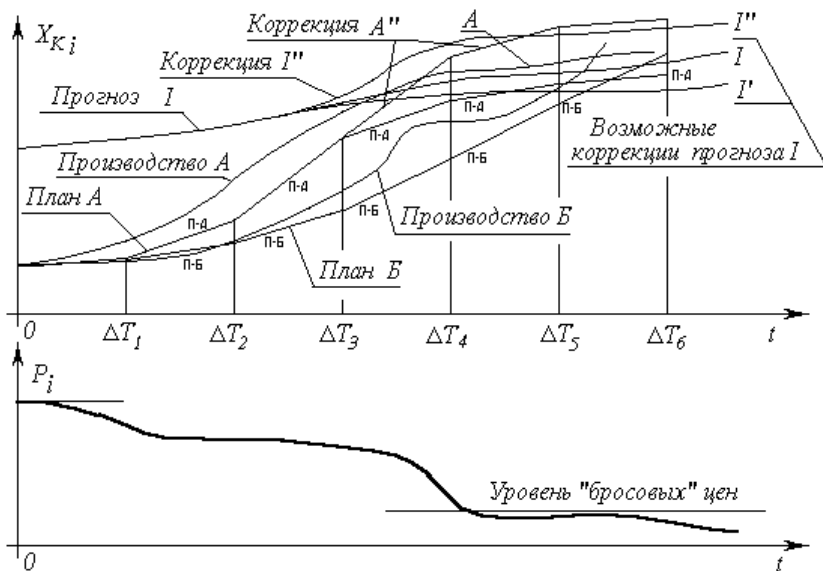
## Организация (...) управления народным хозяйством

---

---

уровень демографически обусловленной достаточности проявляется как сбыт по бросовым ценам (если не нулевым) при поддержании некоторого уровня товарных запасов продукта « $i$ » при пополнении запасов за счёт текущего производства, кривая которого колеблется относительно прогнозной кривой с управленчески незначительной амплитудой и частотой, не вызывающими общественно ощутимого дискомфорта<sup>1</sup>.

Рис. 6 показывает управленчески нормальное соотношение прогноза, плана (концепции управления) и реализующегося процесса управления (производства).

Но реально таких рисунков должно быть  $n$  — по числу отраслей. И каждый такой рисунок — проекция на ось « $x_i$ »  $n$ -мерной *прокладки* (штурманский термин) экономического *курса*, т.е. плана и  $n$ -мерной траектории реального движения объекта управления, следующего проложенным курсом с некоторой ошибкой в  $n$ -мерном пространстве параметров, которыми описывается процесс.

В ином видении это — задача попадания в  $n$ -мерном пространстве в движущуюся медленно маневрирующую цель самонаводящимся (или управляемым) снарядом. Специалисты военно-промышленного комплекса (ВПК) с начала 1950-х гг. для случая трёхмерного пространства неоднократно заказывали её решения математикам для нужд противовоздушной, противоракетной, противолодочной обороны и иных задач вывода средств поражения на движущуюся цель в кратчайшее время и, при необходимости, последующее её устойчивое ближнее сопровождение с вероятностно предопределённым успехом (т.е. заранее известной вероятностью поражения цели, определяющей качество управления средствами поражения). Это говорит о том, что математический аппарат и работоспособные алгоритмы где-то лежат в уже готовом виде и нуждаются лишь в модификации их для пространства контрольных

---

<sup>1</sup> По отношению к жилищному строительству это выглядит так: если нет завершённого строительством жилища, то можно, не испытывая особого дискомфорта, подождать месяц — два, «перекантовавшись» у друзей или родственников; но если возможности вселиться в свой дом ждать приходится годы и десятилетия после того, как несколько поколений не видели на своём веку всёразрушающих войн и континентального масштаба стихийных бедствий, то это — паразитизм правящего режима и его хозяев на народе.

## Мёртвая вода

параметров размерности « $n$ », а также в метрологически состоятельной макро- и микроэкономической интерпретации входящих в алгоритмы параметров и переменных.

При адаптации алгоритмов к решению задач оптимизации макроэкономики, необходимо учесть, что общество порождает одно обстоятельство, которое не довлеет, по крайней мере, над большинством военных приложений математики в задачах поражения движущейся цели. Военным всё равно, поразит ракета самолёт при заходе на цель с её носовой, хвостовой, нижней или верхней полусферы. Но обществу не всё равно, выйдет ли народное хозяйство на демографически обусловленный уровень производства хлеба и жилья, или же сначала в изобилии будут производиться зубочистки, а правящая “элита” будет раз в год менять лимузины, но хлеба вдоволь хватит только каждому десятому, а семьи будут разрушаться из-за того, что негде жить, поскольку эти виды производства будут отложены на “потом”.

Формально математически это означает, что если в  $n$ -мерном пространстве есть две точки, а объект необходимо перевести из одной из них в другую, то даже если существует некоторое множество равновозможных траекторий и время перевода объекта по любой из них — одно и то же, то эти траектории всё же управленчески не эквивалентны. Трёхмерный случай, иллюстрирующий эту неэквивалентность, показан на рис. 7.

На рис. 7 « $O x_1 x_2 x_3$ » — пространство параметров, каждый из которых является мерой одной из трёх частных ошибок управления в составе трехмерного вектора ошибки управления. То есть идеальному режиму управления соответствует начало координат. Радиус-вектор, идущий сплошной линией из начала координат, — вектор ошибки управления в момент времени  $t = 0$ . Траектории, определяемые последовательностью положений:  $t = 0$ ,  $t = t_1$ ,  $t = t_2$ ,  $t = t_3$  и  $t = 0$ ,  $t = tI_1$ ,  $t = tI_2$ ,  $t = tI_3 = t_3$  — ведут из одной и той же точки в одно и то же начало координат и переход по любой из них длится одинаковое время  $t_3$ . Выбор переходного режима (траектории) субъективно произволен, но первая траектория — оптимальна при упорядоченности вектора целей управления  $(x_1, x_2, x_3)$ , вторая — оптимальна при упорядоченности  $(x_3, x_2, x_1)$ . В реальном процессе упорядоченность параметров в векторе целей, *воистину* принятая в управление, выражается в порядке исчезновения частных ошибок управления (обнуления компонент вектора ошибки), вне зависимости от деклараций о благих намерениях управленцев.

## Организация (...) управления народным хозяйством



Рис. 7. Зависимость оптимальной траектории перевода объекта от упорядоченности одного и того же набора контрольных параметров в векторе целей управления

Предположим, что на рис. 7:  $x_1$  — мера недостатчи возможностей в получении образования подрастающим поколением;  $x_2$  — мера недостатчи в питании, одежде, жилье, инфраструктурах;  $x_3$  — мера дефицита в роскоши и продукции деградиционно-паразитического спектра потребностей. В силу действия неформализуемых взаимно исключаяющих обусловленностей параметров  $x_1$  и  $x_3$  при упорядоченности  $(x_3, x_2, x_1)$ , система вряд ли пройдет по соответствующей такой упорядоченности траектории далее половины пути. Скорее всего, вследствие действия не формализованных в модели факторов, она уклонится в иной ошибочный режим, показанный пунктирным радиус-вектором, идущим из начала координат, который возможно не будет устойчивым балансировочным режимом. Именно на этот путь ступили “демократизаторы” и хотят вести по нему народ.

Тому, кто себе в лоб забил алкогольно-никотиновый кол, лично непотребно образование, новое знание, поскольку оно — в тягость наркотически угнетённому. А его потомство, вследствие вероятно предопределённых генетических нарушений, как в биомассе организма, так и в изкалеченной и подавленной психике, возможно не сможет освоить и те знания и культурные навыки, что

## Мёртвая вода

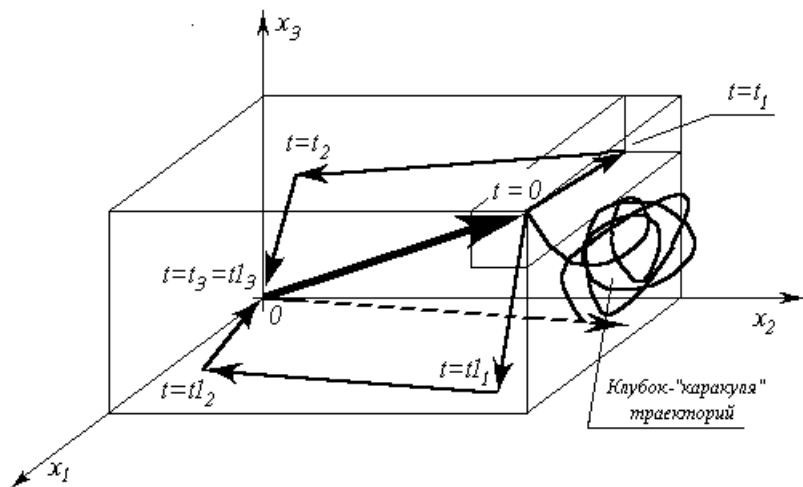
были достоянием предков. Это приведёт к падению культуры производства и уронит спектры производства и потребления.

“Саморегуляция” рынка без разделения демографически обусловленного и деградационно-паразитического спектров будет выглядеть на рис. 7 по этим информационным причинно-следственным обусловленностям как хаотичное мельтешение *ненулевого* радиус-вектора в пространстве параметров, относительно какого-то среднестатистического *положения, управляемого внесистемными* факторами. “Саморегуляция” такого рода показана на рис. 7 как клубковидная “каракуля”.

Оптимизация каждого из множества производственных циклов  $\Delta T$  вне объемлющей задачи оптимизации по минимуму времени переходного процесса изчерпания недостаточности демографически обусловленного спектра потребления — изначально методологически несостоятельная задача, поскольку это — “оптимальный” шаг *неизвестно куда*. Но и оптимизация переходного макроэкономического процесса — лишь частная задача в процессе перехода к жизни общества в ладу с объемлющей его биосферой.

Теперь рассмотрим *метод динамического программирования*, поскольку хотя и было показано, что алгоритмы решения задачи об оптимальном наведении средств поражения на цель в нынешней цивилизации не могут не существовать, тем не менее необходимо содержательно обсудить ещё некоторые “само собой” разумеющиеся очевидности, касающиеся оптимального выбора траекторий многопараметрических переходных процессов.

Формализованный выбор оптимальной в некотором смысле траектории в  $n$ -мерном пространстве возможен, в частности на основе использования аппарата “динамического программирования”. Термин “динамическое программирование”, также как и термин “линейное программирование”, — прижившийся в Русском языке подстрочник, мало что говорящий о существовании самого метода.

Аппарат динамического программирования позволяет решать задачи многопараметрической оптимизации в тех случаях, когда в силу разного рода объективно-математических причин (дискретность ограничений, нелинейности, нарушение свойства выпуклости и т.п.) аппарат линейного программирования неработоспособен. Вполне понятно, что он тоже не изучался и не изучается в большинстве вузовских курсов СССР и России на специальностях, в которых владение им придаёт квалификации специалистов КАЧЕСТВЕННО более высокий уровень.



# Организация (...) управления народным хозяйством

---

---

## *Метод динамического программирования как алгоритмическое выражение достаточно общей теории управления*

В изложении существа метода динамического программирования мы опираемся на книгу “Курс теории автоматического управления” (автор Палю де Ла Барьер: французское издание 1966 г., русское издание — “Машиностроение”, 1973 г.), хотя и не повторяем его изложения. Отдельные положения взяты из курса “Исследование операций” Ю.П.Зайченко (Киев, “Вища школа”, 1979 г.).

Метод динамического программирования работоспособен, если формальная интерпретация реальной задачи позволяет выполнить следующие условия:

1. Разматриваемая задача может быть представлена как  $N$ -шаговый процесс, описываемый соотношением:

$X_{n+1} = f(X_n, U_n, n)$ , где  $n$  — номер одного из множества возможных состояний системы, в которое она переходит по завершении  $n$ -го шага;  $X_n$  — вектор состояния системы, принадлежащий упомянутому  $n$ -ному множеству;  $U_n$  — управление, выработанное на шаге  $n$  (шаговое управление), переводящее систему из возможного её состояния в  $n$ -ном множестве в одно из состояний  $(n+1)$ -го множества. Чтобы это представить наглядно, следует обратиться к рис. 4, о котором речь пойдёт далее.

2. Структура задачи не должна изменяться при изменении расчётного количества шагов  $N$ .

3. Размерность пространства параметров, которыми описывается состояние системы, не должна изменяться в зависимости от количества шагов  $N$ .

4. Выбор управления на любом из шагов не должен отрицать выбора управления на предыдущих шагах. Иными словами, оптимальный выбор управления в любом из возможных состояний должен определяться параметрами рассматриваемого состояния, а не параметрами процесса, в ходе которого система пришла в рассматриваемое состояние.

Чисто формально, если одному состоянию соответствуют разные предьистории его возникновения, влияющие на последующий выбор оптимального управления, то метод позволяет включить описания предьисторий в вектор состояния, что ведёт к увеличению размерности вектора состояния системы. После этой операции то, что

## Мёртвая вода

до неё описывалось как одно состояние, становится множеством состояний, отличающихся одно от других компонентами вектора состояния, описывающими предъисторию процесса.

5. Критерий оптимального выбора последовательности шаговых управлений  $U_n$  и соответствующей траектории в пространстве формальных параметров имеет вид:

$$V = V_0(X_0, U_0) + V_1(X_1, U_1) + \dots + V_{N-1}(X_{N-1}, U_{N-1}) + V_N(X_N).$$

Критерий  $V$  принято называть *полным выигрышем*, а входящие в него слагаемые — *шаговыми выигрышами*. В задаче требуется найти *последовательность шаговых управлений*  $U_n$  и траекторию, которым соответствует максимальный из возможных *полных выигрышей*. По своему существу полный “выигрыш”  $V$  — мера качества управления *процессом в целом*. Шаговые выигрыши, хотя и входят в меру качества управления процессом в целом, но *в общем случае* не являются мерами качества управления на соответствующих им шагах, поскольку метод предназначен для оптимизации управления процессом в целом, а *эффективные шаговые управления* с большим шаговым выигрышем, но лежащие вне *оптимальной траектории*, интереса не представляют. Структура метода не запрещает при необходимости на каждом шаге употреблять критерий определения шагового выигрыша  $V_n$ , отличный от критериев, принятых на других шагах.

С индексом  $n$  — указателем-определителем множеств возможных векторов состояния — в реальных задачах может быть связан некий изменяющийся параметр, например: *время, пройденный путь, уровень мощности, мера разходования некоего ресурса* и т.п. То есть метод применим не только для оптимизации управления процессами, длящимися во времени, но и к задачам оптимизации многовариантного одномоментного или нечувствительного ко *времени* решения, если такого рода “безвременные”, “непроцессные” задачи допускают их многошаговую интерпретацию.

Теперь обратимся к рис. 8 — рис. 10, повторяющим взаимно связанные рис. 40, 41, 42 из курса теории автоматического управления П. де Ла Барьера.

На рис. 8 показаны начальное состояние системы — «0» и множества её возможных последующих состояний — «1», «2», «3», а также возможные переходы из каждого возможного состояния в другие возможные состояния. Всё это вместе похоже на карту

## Организация (...) управления народным хозяйством

настольной детской игры, по которой перемещаются фишки: каждому переходу-шагу соответствует свой шаговый выигрыш, а в завершающем процесс третьем множестве — каждому из состояний системы придана его оценка, помещенная в прямоугольнике. Принципиальное отличие от игры в том, что гадание о выборе пути, употребляемое в детской игре, на основе бросания костей или вращения волчка и т.п., в реальном управлении недопустимо, поскольку это — передача целесообразного управления тем силам, которые способны управлять выпадением костей, вращением волчка и т.п., т.е. тем, для кого избранный в игре «генератор случайностей» — достаточно (по отношению к их целям) управляемое устройство.



Рис. 8. К СУЩЕСТВУ МЕТОДА ДИНАМИЧЕСКОГО ПРОГРАММИРОВАНИЯ.  
МАТРИЦА ВОЗМОЖНОСТЕЙ.

Если выбирать оптимальное управление на первом шаге, то необходимо предвидеть все его последствия на последующих шагах. Поэтому описание алгоритма метода динамического программирования часто начинают с описания выбора управления на последнем шаге, ведущем в одно из завершающих процесс состояний. При этом ссылаются на «педагогическую практику»,

## Мёртвая вода

которая свидетельствует, что аргументация при описании алгоритма от завершающего состояния к начальному состоянию легче воспринимается, поскольку опирается на *как бы уже сложившиеся* к началу рассматриваемого шага условия, в то время как возможные завершения процесса также определены.

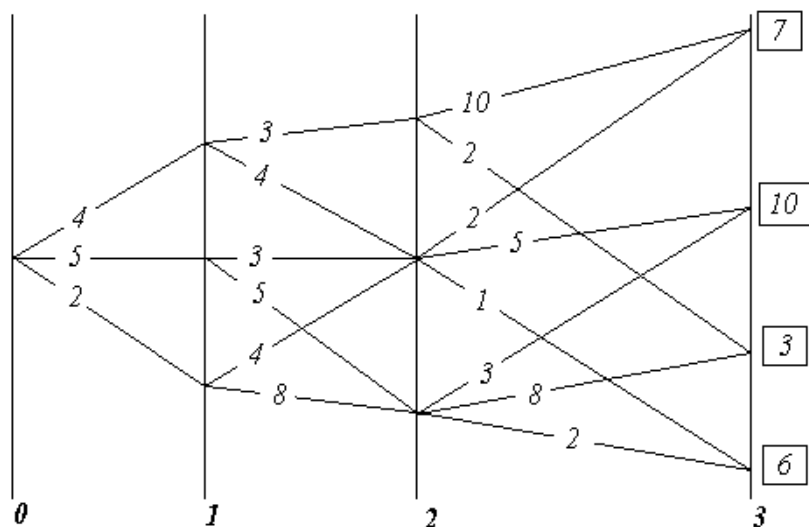

Рис. 9. К СУЩЕСТВУ МЕТОДА ДИНАМИЧЕСКОГО ПРОГРАММИРОВАНИЯ. АНАЛИЗ ПЕРЕХОДОВ.

возможные переходы в завершающее множество состояний «3» из каждого возможного состояния в ему предшествующем множестве состояний «2», будто бы весь предшествующий путь уже пройден и осталось последним выбором оптимального шагового управления завершить весь процесс. При этом для каждого из состояний во множестве «2» определяются *все полные выигрыши* как сумма = «оценка перехода» + «оценка завершающего состояния». Во множестве «2» из полученных для каждого из состояний, в нём возможных полных выигрышей, определяется и *запоминается* максимальный полный выигрыш и соответствующий ему переход (фрагмент траектории). Максимальный полный выигрыш для каждого из состояний во множестве «2» взят в прямоугольную рамку, а соответствующий ему переход отмечен стрелкой. Таких оптимальных переходов из одного состояния в другие, которым соответствует одно и то же значение полного выигрыша, в принципе может оказаться и несколько. В этом случае все они в методе неразличимы и эквивалентны один другому в смысле построенного критерия оптимальности выбора траектории в пространстве параметров, которыми описывается система.

После этого множество «2», предшествовавшее завершающему процессу множеству «3», можно рассматривать в качестве завершающего, поскольку известны оценки каждого из его возможных

## Организация (...) управления народным хозяйством

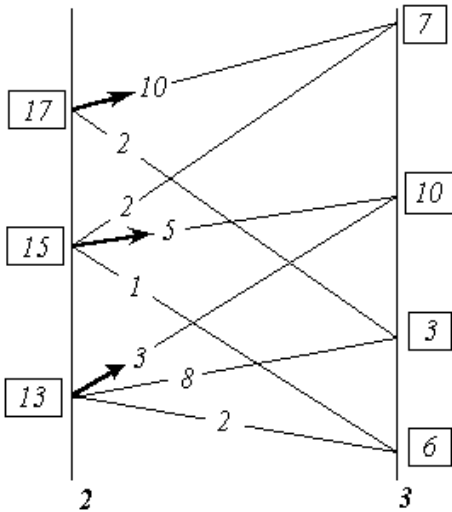
состояний (максимальные полные выигрыши) и дальнейшая оптимизация последовательности шаговых управлений и выбор оптимальной траектории могут быть проведены только на ещё не рассмотренных множествах, предшествующих множеству «2» в оптимизируемом процессе (т.е. на множествах «0» и «1»).

Таким образом, процедура, иллюстрируемая рис. 9, работоспособна на каждом алгоритмическом шаге метода при переходах из  $n$ -го в  $(n - 1)$ -е множество, начиная с завершающего  $N$ -ного множества до начального состояния системы.

В результате последовательного попарного перебора множеств, при прохождении всего их набора, определяется оптимальная последовательность преемственных шаговых управлений, максимально возможный полный выигрыш и соответствующая им траектория. На рис. 10 утолщённой линией показана оптимальная траектория для рассматривавшегося примера.



Рис. 10. К СУЩЕСТВУ МЕТОДА ДИНАМИЧЕСКОГО ПРОГРАММИРОВАНИЯ.  
ОПТИМАЛЬНАЯ ТРАЕКТОРИЯ.

В рассмотренном примере критерий оптимальности — сумма шаговых выигрышей. Но критерий оптимальности может быть построен и как произведение *обязательно неотрицательных* сомножителей.

## Мёртвая вода

---

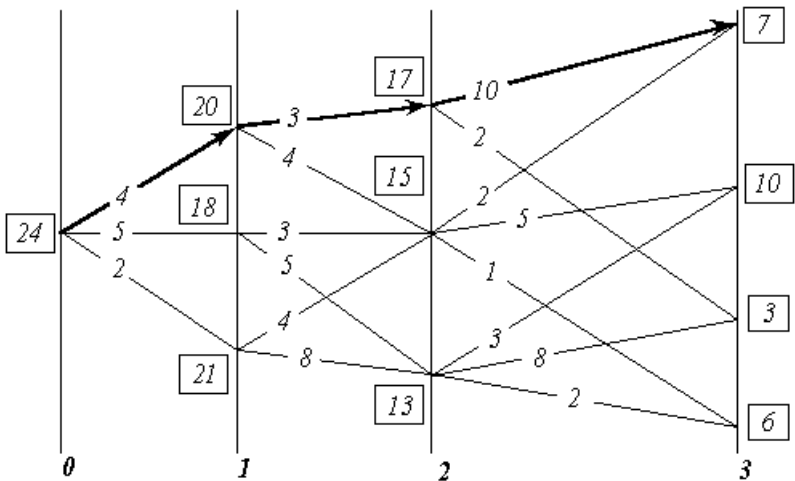
Поскольку результат (сумма или произведение) не изменяется при изменении порядка операций со слагаемыми или сомножителями, то алгоритм работоспособен и при переборе множеств возможных состояний в порядке, обратном рассмотренному: т.е. от исходного к завершающему множеству возможных состояний.

Если множества возможных состояний упорядочены в хронологической последовательности, то это означает, что расчётная схема может быть построена как из реального настоящего в прогнозируемое *определённое* будущее, так и из прогнозируемого *определённого* будущего в реальное настоящее. Это обстоятельство говорит о двух неформальных соотношениях реальной жизни, лежащих вне алгоритма:

1. Метод динамического программирования формально алгоритмически нечувствителен к характеру причинно-следственных обусловленностей (в частности, он не различает причин и следствий). По этой причине каждая конкретная интерпретация метода в прикладных задачах должна строиться с неформальным учётом реальных обусловленностей следствий причинами.
2. Если прогнозика в согласии с иерархически высшим объемлющим управлением, а частное вложенное в объемлющее управление осуществляется квалифицировано, в силу чего процесс частного управления протекает в ладу с иерархически высшим объемлющим управлением, то НЕ СУЩЕСТВУЕТ УПРАВЛЕНЧЕСКИ ЗНАЧИМОЙ РАЗНИЦЫ МЕЖДУ РЕАЛЬНЫМ НАСТОЯЩИМ И ИЗБРАННЫМ БУДУЩИМ.

Процесс целостен, по какой причине ещё не свершившееся, но уже нравственно избранное и объективно не запрещённое Свыше будущее, в свершившемся настоящем защищает тех, кто его творит на всех уровнях: начиная от защиты психики от наваждений до защиты от целенаправленной “физической” агрессии. То есть, если матрица возможных состояний (она же матрица возможных переходов) избрана в ладу с иерархически высшим объемлющим управлением, то она сама — защита и оружие, средство управления, на которое замкнуты все шесть приоритетов средств обобщённого оружия и управления.

Объективное существование *матриц возможных состояний и переходов* проявляется в том, что в слепоте можно “забрести” в некие матрицы перехода и прочувствовать на себе их объективные свойства. Последнее оценивается субъективно, в зависимости от отношения к этим свойствам, как полоса редкостного везения либо

## Организация (...) управления народным хозяйством

---

---

как нудное “возвращение на круги своя” или полоса жестокого невезения.

Но для пользования методом динамического программирования и сопутствующими его освоению неформализованными в алгоритме *жизненными проявлениями матриц перехода*, необходимо СОБЛЮДЕНИЕ ГЛАВНОГО из условий:

В задачах оптимизации процессов управления метод динамического программирования <реального будущего: — по умолчанию> работоспособен только, если определён вектор целей управления, т.е. должно быть избрано завершающее процесс определённое состояние.

В реальности это завершающее определённое состояние должно быть заведомо устойчивым и приемлемым процессом, объёмлющим и несущим оптимизируемый методом частный процесс. Но выбор и определение определённых характеристик процесса, в который должна войти управляемая система по завершении алгоритма метода лежит вне этого метода — в области “мистики” или в области методов, развитых в нёматематических по своему существу науках и ремёслах.

**«Каково бы ни было состояние системы перед очередным шагом, надо выбирать управление на этом шаге так, чтобы выигрыш на данном шаге плюс оптимальный выигрыш на всех последующих шагах был максимальным», —** Е.С.Вентцель, “Исследование операций. Задачи, принципы, методология.” (М., “Наука”, 1988 г., стр. 109).

Неспособность определить вектор целей управления (достижением которого должен завершиться оптимизируемый в методе процесс) и (или) неспособность выявить исходное состояние объекта управления не позволяет последовать этой рекомендации, что *объективно закрывает* возможности к использованию метода динамического программирования, поскольку начало и конец процесса должны быть определены в пространстве параметров, на которых построена математическая (или иная) модель метода, которая должна быть метрологически состоятельной, что является основой её соотнесения с реальностью. Причём определённость *завершения* оптимизируемого процесса имеет управленчески большее значение, чем ошибки и некоторые неопределённости в

## Мёртвая вода

---

идентификации (выявлении) начального состояния объекта управления.

Это тем более справедливо для последовательных многовариантных шаговых переходов, если матрица возможных состояний вписывается в поговорку «*Все дороги ведут в “Рим”*», а *которые не ведут в “Рим”, — ведут в небытие*. Для такого рода процессов, если избрана *устойчивая во времени* цель и к ней ведут множество траекторий, то при устойчивом пошаговом управлении “разстояние” между оптимальными траекториями, идущими к одной и той же цели из различных исходных состояний, от шага к шагу сокращается, вплоть до полного совпадения оптимальных траекторий, начиная с некоторого шага. Это утверждение тем более справедливо, чем более определёнno положение завершающего процесс вектора целей в пространстве параметров. По аналогии с математикой это можно назвать асимптотическим множеством траекторий: асимптотичность множества траекторий выражается в том, что «все дороги ведут в “Рим”...»

И в более общем случае, рекомендации Нового Завета и Корана утверждают возможность обретения благодати, милости Вседержителя вне зависимости от начального состояния (греховности человека) в тот момент, когда он очнулся и увидел свои дела такими, каковы они есть.

Другое замечание относится уже к практике — к вхождению в матрицу перехода. Если начальное состояние системы определено с погрешностью, большей чем допустимая для вхождения в матрицу перехода из реального начального состояния в избранное конечное, то управление на основе самого по себе безошибочного алгоритма метода динамического программирования приведёт к совсем иным результатам, а не расчётному оптимальному состоянию системы. Грубо говоря, не следует принимать за выход из помещения на высоком этаже открытое в нём окно.

То есть метод динамического программирования, необходимостью как определённости в выборе конечного состояния-процесса, так и выявления истинного начального состояния, *сам собой* защищён от применения его для наукообразной имитации оптимизации управления при отсутствии такового. Это отличает метод динамического программирования, в частности от аппарата линейного программирования<sup>1</sup>, в который можно сгрузить

---

<sup>1</sup> О линейном программировании см. специальную литературу.



## Организация (...) управления народным хозяйством

---

---

экспромтные оценки “экспертами” весовых коэффициентов в критериях оптимизации  $Min(Z)$  либо  $Max(Z)$ .

\* \* \*

Эта *сама собой* защищённость от недобросовестного использования косвенно отражена и в литературе современной экономической науки: поскольку она не определилась с тем, что является вектором целей управления по отношению к экономике государства, то не встречаются и публикации об использовании аппарата динамического программирования для оптимизации управления макроэкономическими системами регионов и государств в целом на исторически длительных интервалах времени.

Примерами тому уже упоминавшаяся книга “Математическая экономика на персональном компьютере” под ред. М.Кубонива, в которой глава об управлении в экономике содержит исключительно макроэкономические интерпретации аппарата линейного программирования (прямо так и названа “Управление в экономике. Линейное программирование и его применение”), но ничего не говорит о векторе целей управления и средствах управления; в ранее цитированном учебнике Ю.П.Зайченко описание метода динамического программирования также построено на задачах иного характера.

Однако при мотивации отказа от макроэкономических интерпретаций метода динамического программирования авторы обычно ссылаются на так называемое в вычислительной математике «проклятие размерности», которое выражается в том, что рост размерности пространства параметров задачи  $N$  вызывает рост объема вычислений, пропорциональный  $N^k$ , где показатель степени  $k > 1$ . Такой нелинейный сверхпропорциональный рост объема вычислений действительно делает многие вычислительные работоспособные процедуры никчемными в решении практических задач как из-за больших затрат машинного времени компьютеров, так и из-за накопления ошибок в приближённых вычислениях. Но это «проклятие размерности» относится не только к методу динамического программирования, но и к другим методам, которые, однако, встречаются и в их макроэкономических интерпретациях.

\* \* \*

\*

## Мёртвая вода

*ВАЖНО ОБРАТИТЬ ВНИМАНИЕ И ПОНЯТЬ:* Если в математике видеть науку об объективной общевселенской мере (через “ять”), а в её понятийном, терминологическом аппарате и символике видеть одно из предоставленных людям средств описания объективных частных процессов, выделяемых ими из некоторых объемлющих процессов, то *всякое описание метода динамического программирования есть краткое изложение всей ранее изложенной достаточно общей теории управления, включая и её мистико-религиозные аспекты; но — на языке математики.*

Чтобы пояснить это, обратимся к рис. 11, памятуя о сделанном ранее замечании об определённости начального состояния с достаточной для вхождения в матрицы перехода точностью.



Рис. 11. ДИНАМИЧЕСКОЕ ПРОГРАММИРОВАНИЕ,  
РАЗЛИЧЕНИЕ И ДОСТАТОЧНО ОБЩАЯ ТЕОРИЯ УПРАВЛЕНИЯ

На нём показаны два объекта управления «А» и «Б» в начальном состоянии; три объективно возможных завершающих состояния (множество «5»); множества («1» — «4») промежуточных возможных состояний; и пути объективно возможных переходов из каждого состояния в иные.

Рис. 11 можно уподобить некоторому фрагменту общевселенской меры развития (многовариантного предопределения бытия) — одной из составляющих в триединстве «материя-информация-мера».

## Организация (...) управления народным хозяйством

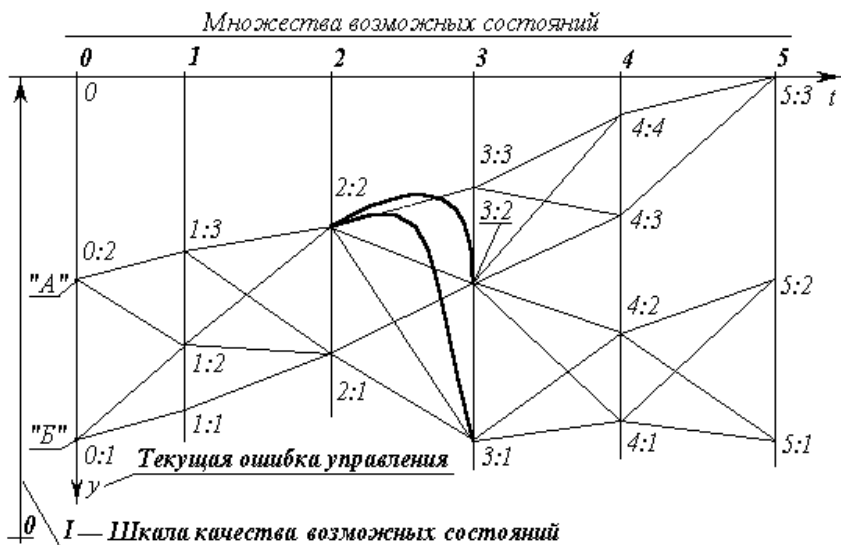
---

---

Если принять такое уподобление рис. 11, то объективно возможен переход из любого начального состояния «0:1» или «0:2» в любое из завершающих состояний «5:1», «5:2», «5:3». Но эта объективная возможность может быть ограничена субъективными качествами управленцев, намеревающихся перевести объекты «А» и «Б» из начального состояния в одно из завершающих состояний.

Если дано Свыше Различение, то управленец «А» (или «Б») снимет с объективной меры “кальку”, на которой будет виден хотя бы один из множества возможных путей перевода объекта из начального состояния во множество завершающих. Если Различение не дано, утрачено или отвергнуто в погоне за вожделениями, или бездумной верой в какую-либо традицию, но не Богу по совести, то на “кальке” будут отсутствовать какие-то пути и состояния, но могут “появиться” объективно невозможные пути и состояния, объективно не существующие в истинной Богом данной мере — предопределении бытия. Кроме того, по субъективному произволу управленца выбирается и желанное определённое завершающее состояние из их множества. Соответственно следование отсебятине или ошибка в выборе предпочтительного завершающего состояния может завершиться катастрофой с необратимыми последствиями.

Но матрица возможных состояний, показанная на рис. 11, *вероятно предопределяет* только частный процесс в некой взаимной вложенности процессов. По этой причине каждое из начальных состояний «0:1», «0:2» может принадлежать либо одному и тому же, либо различным объемлющим процессам, в управленческом смысле иерархически высшим по отношению к рассматриваемому; то же касается и каждого из завершающих состояний «5:1», «5:2», «5:3» в паре «исходное — завершающее» состояния. Каждый из объемлющих процессов обладает их собственными характеристиками и направленностью течения событий в нём.

Может оказаться, что цель «5:1» очень привлекательна, если смотреть на неё из множества начальных неудовлетворительных состояний. Но не исключено, что объемлющий процесс, к которому завершающее состояние «5:1» принадлежит, как промежуточное состояние, в силу взаимной вложенности процессов, на одном из последующих шагов завершается полной и необратимой катастрофой. Например, цель «5:1» — не опоздать на “Титаник”, выходящий в свой первый рейс, ... ставший трагическим и последним. Чтобы не выбирать такую цель из множества объективно

## Мёртвая вода

---

---

возможных, необходимо быть в ладу с иерархически *наивысшим* объемлющим управлением, которое удержит частное ладное с ним управление от выбора такой цели, принадлежащей к обречённому на исчезновение процессу.

Но если рис. 11 — “калька” с объективной меры, то может статься, что какое-то завершающее состояние, являющееся вектором целей — отсебятина, выражающая желание “сесть на два поезда сразу”. Иными словами, разные компоненты вектора целей принадлежат к двум или более взаимно исключаящим друг друга иерархически высшим объемлющим процессам протекающим одновременно.

Это один из случаев неопределённости и дефективности вектора целей, делающий метод динамического программирования неработоспособным, а реальный процесс “управления” неустойчивым, поскольку одна и та же “лодка” не может пристать и к правому, и к левому берегу одновременно, даже если привлекательные красоты на обоих берегах реки, при взгляде издали — из-за поворота реки — совмещаются, создавая видимость подходящего для пикника весьма уютного места. Чтобы не выбрать такого вектора целей, также необходимо, чтобы Свыше было дано Различение правого и левого “берегов” потока бытия.

То есть алгоритму динамического программирования, даже если его можно запустить, сопутствует ещё одно внешнее обстоятельство, которое тоже очевидно, “само собой” разумеется, но в большинстве случаев игнорируется: *завершающее частный оптимизируемый процесс состояние должно принадлежать объемлющему процессу, обладающему заведомо приемлемыми собственными характеристиками течения событий в нём.*

После избрания цели, принадлежащей во взаимной вложенности к *объемлющему процессу* с приемлемыми характеристиками устойчивости и направленностью течения событий в нём, необходимо увидеть пути перехода и выбрать оптимальную последовательность преемственных шагов, ведущую в избранное завершающее частный процесс состояние; т.е. необходимо избрать концепцию управления.

Концепция управления в объективной мере, обладает собственными характеристиками, которые совместно с субъективными характеристиками субъекта-управленца, порождают вероятностную предопределённость осуществления им концепции управления. Значение вероятностной предопределённости успешного завершения процесса — объективная иерархически высшая мера,

## Организация (...) управления народным хозяйством

---

---

оценка замкнутой системы «объект + управленец + концепция», в отличие от вероятности — объективной меры системы «объект + объективно существующая концепция управления».

Поэтому, чем ниже вероятность перевода объекта в желательное завершающее состояние, тем выше должна быть квалификация управленца, повышающая значение вероятностной предопределённости успешного завершения процесса управления.

Соответственно сказанному, для администратора признание им некой концепции управления может выражаться в его уходе с должности по собственной инициативе, произтекающей из осознания им своей неспособности к осуществлению признанной им концепции управления; а неприятие концепции может выражаться, как заявление о её принятии и последующие искренние ревностные, *но неквалифицированные* усилия по её осуществлению. Они приведут к тому, что концепция будет дискредитирована, поскольку квалифицированные управленцы, способные к её осуществлению, не будут допущены до управления по личной ревности, жажде славы, зарплаты или ещё чего-то со стороны благонамеренного самонадеянного неквалифицированного недочеловека.

Вследствие нетождественности *вероятности (математической)* и *вероятностной предопределённости* очень хорошая концепция может быть загублена плохими исполнителями её: на двухколесном велосипеде ездить лучше, чем на трехколёсном, но не все умеют; но некоторые ещё будут доказывать, что на двухколесном и ездить нельзя, поскольку он падает и сам по себе, а не то что с сидящим на нём человеком, тем более на ходу, — если они ранее не видели, как ездят на двухколесном; а третьи, не умея и не желая учиться ездить самим, из ревности не отдадут велосипед тем, кто умеет.

Поэтому после принятия концепции к исполнению необходимо придерживаться концептуальной самодисциплины самому и возвращать концептуальную самодисциплину в окружающем обществе. То есть необходимо поддерживать достаточно высокое качество управления на каждом шаге всеми средствами, чтобы не оказаться к началу следующего шага в положении, из которого в соответствии с избранной концепцией управления перевод объекта в избранное завершающее состояние невозможен. Этот случай — отклонение с избранного пути «2:2» → «3:3» показан: дуга «2:2» →

## Мёртвая вода

«3:1» — необратимый срыв управления, после которого невозможен переход в состояние «5:3»; дуга «2:2» → «3:2» — обратимый срыв управления, в том смысле что требуется корректирование концепции, исходя из состояния «3:2», рассматриваемого в качестве начального.

Если на рис. 11 объективной иерархически высшей мере качества состояний, в которых могут находиться объекты субъектов-управленцев «А» и «Б», соответствует шкала качества возможных состояний «*I*», то для их блага целесообразен переход из множества состояний «0» в состояние «5:3». Но выбор ими направленности шкалы оценки качества состояний нравственно обусловлен и субъективен: либо как показано на рис. 11 «*I*», либо в противоположном «*I*» направлении.

Если на рис. 11 возможные состояния сгруппированы во множества «1», «2», «3», «4», «5» по признаку синхронности, то в координатных осях  $Ot$ , при шкале качества состояний «*I*» расстояние от оси  $Ot$  до любой из траекторий — текущая ошибка управления при движении по этой траектории. Площадь между осью  $Ot$  и траекторией — интеграл по времени от текущей ошибки. Он может быть использован как критерий-минимум оптимальности процесса управления в целом, т.е. в качестве полного выигрыша, являющегося в методе динамического программирования мерой качества, но не *возможных состояний*, не *шагов-переходов* из одного состояния в другое, а всей траектории перехода. Но в общем случае метода шаговые выигрыши могут быть построены и иначе.

Если принят критерий оптимальности типа минимум<sup>1</sup> значения *интеграла по времени от текущей ошибки управления* (на рис. 11 это — площадь между осью  $Ot$  и траекторией перехода), то для субъекта «А» оптимальная траектория — «0:2» → «1:3» → «2:2» → «3:3» → «4:4» → «5:3»; а для субъекта «Б» оптимальная траектория — «0:1» → «1:2» → «2:2» → «3:3» → «4:4» → «5:3».

Срывы управления «1:2» → «2:1» → «3:1»; «2:2» → «3:1»; «2:2» → «3:2» → «4:1»; «3:2» → «4:2» — полная необратимая катастрофа управления по концепции, объективно возможной, но не осуществлённой по причине низкого качества текущего управления в процессе перевода объекта в избранное конечное состояние «5:3».

---

<sup>1</sup> Хотя в каноническом виде метода присутствует критерий-максимум, но использование критерия-минимум также возможно, поскольку в практике переход к канонической форме задачи достигается умножением на минус единицу соответствующих значений и выражений.

## Организация (...) управления народным хозяйством

---

---

Все остальные срывы управления обратимы в том смысле, что требуют коррекции концепции и управления по мере их выявления.

То есть метод динамического программирования в схеме управления «предиктор-корректор» работоспособен, а сама схема развёртывается, как его практическая реализация.

Возможны интерпретации метода, когда в вектор контрольных параметров (он является подмножеством вектора состояния) не входят какие-то характеристики объекта, которые тем не менее, включены в критерий выбора оптимальной траектории. Например, если в состоянии «0:2» различные субъекты не различимы по их исходным энергоресурсам, а критерий выбора оптимальной траектории чувствителен к энергозатратам на переходах, то такому критерию может соответствовать в качестве оптимальной траектория «0:2» → «1:2» → «2:1» → «3:2» → «4:3» → «5:3» или какая-то иная, но не траектория «0:2» → «1:3» → «2:2» → «3:3» → «4:4» → «5:3», на которой достигается минимум интеграла от текущей ошибки управления.

Это означает, что управленец, в распоряжении которого достаточный энергопотенциал, может избрать траекторию «0:2» → «1:3» → «2:2» → «3:3» → «4:4» → «5:3»; но если управленец с недостаточным для такого перехода энергопотенциалом не видит траектории «0:2» → «1:2» → «2:1» → «3:2» → «4:3» → «5:3», для прохождения которой его энергопотенциал достаточен, то состояние «0:2» для него субъективно тупиковое, безвыходное, хотя объективно таковым не является. Это говорит о первенстве Различения, даваемого Свыше непосредственно каждому, перед всеми прочими способностями, навыками и знаниями.

Кроме того, этот пример показывает, что на одной и той же “кальке” с матрицы возможных состояний, соотносимой с полнотой реальности, можно построить набор критериев оптимальности, каждый из частных критериев в котором употребляется в зависимости от конкретных обстоятельств осуществления управления. И каждой компоненте этого набора соответствует и своя оптимальная траектория. Компоненты этого набора критериев, так же как и компоненты в векторе целей, могут быть упорядочены по предпочтительности вариантов оптимальных траекторий. Но в отличие от вектора целей, когда при идеальном управлении реализуются все без исключения входящие в него цели, несмотря на

## Мёртвая вода

иерархическую упорядоченность критериев оптимальности, один объект может переходить из состояния в состояние только по единственной траектории из всего множества оптимальных, в смысле каждого из критериев в наборе, траекторий. Критерии оптимальности выбора, входящие в иерархически организованный набор критериев, не обязательно могут быть удовлетворены все одновременно. Для управления необходимо, чтобы процесс отвечал хотя бы одному из множества допустимых критериев.

Может сложиться так, что один субъект реализует концепцию «0:2» → «1:2» → «2:1» → «3:2» → «4:3» → «5:3», а другой «0:2» → «1:3» → «2:2» → «3:3» → «4:4» → «5:3» в отношении одного и того же объекта. Хотя конечные цели совпадают, но тем не менее, если управленцы принадлежат ко множеству управленцев одного и того же уровня в иерархии взаимной вложенности процессов, то это — конкуренция, “спортивная” гонка или концептуальная война; если они принадлежат к разным иерархическим уровням в одной и той же системе, то это — антагонизм между её иерархическими уровнями, ведущий как минимум к падению качества управления в смысле, принятом на её иерархически наивысшем уровне, а как максимум — к распаду системы. Арбитр — иерархически высшее по отношению к ним обоим объемлющее управление. Тем более, если завершающие цели различны, то это — концептуальная война, обостряющаяся по ходу процесса.

Из сказанного следует, что алгоритм динамического программирования и рис. 11, иллюстрирующий некоторые аспекты его приложений, является довольно прозрачным намеком на весьма серьезные жизненные обстоятельства.

В целом же метод динамического программирования в его абстрактной постановке (т.е. не привязанной к какой-либо практической задаче) позволяет сформировать систему образно-логических представлений о процессах управления вообще, и вписывать в эту схему все практические жизненные управленческие потребности как одной личности, так и общества. Это необходимо для осознанного вхождения в управление даже в том случае, если управление реально строится на основе каких-то других моделей.

Чтобы метод динамического программирования можно было использовать для оптимизации переходного процесса, описанного в форме последовательности преемственных производственных циклов, необходимо в структуру уравнений межотраслевых балансов



## Организация (...) управления народным хозяйством

---

---

вести в явном виде вектор управляющего воздействия. В противном случае основное рекуррентное соотношение метода  $X_{n+1} = f(X_n, U_n, n)$  оказывается неопределённым, в силу чего метод утрачивает работоспособность.

\*                      \*  
\*                      \*

Поэтому возвращаясь от рис. 11 к народному хозяйству, как целостной производственно-потребительской многоотраслевой системе, — одной из суперсистем в их взаимной вложенности в обществе, можно сделать вывод о недопустимости играть в бесцельную орлянку рыночной саморегуляции, показанную на рис. 7 как спутанный клубок суетливых траекторий. Необходимо построение экологически допустимой демографически обусловленной системы производства и распределения, подавляющей деградационно-паразитический спектр деятельности.

Демографически обусловленное плановое ведение народного хозяйства в условиях объективных биосферно-экологических ограничений — единственное средство удовлетворить потребности всех, чьё поведение выражает их человеческое достоинство.

Тем, кто думает, что все люди разные, в силу чего вектор целей общественного производства на основе принципа демографической обусловленности сформировать невозможно, должно ответить только одно: все люди действительно разные и живут по-разному, но когда они в силу разных причин роняют человеческое достоинство, или не обрели его потому, что не смогли преодолеть “элитарно” обусловленного угнетения, они неотличимы в своём *хуже чем скотстве* не только друг от друга, но и от клопов, глистов и т.п. Но в таком состоянии они — хуже, чем природные паразиты, поскольку клопу предопределен паразитизм его положением в биосфере и он ни к чему иному не способен. А кому была Свыше возможность обрести человеческое достоинство, но он поленился обрести его или постоянно роняет бездумно или по предумышленному своекорыстию, сладострастию и беззаботности, то такой человек нарушает иерархичность в организации Мироздания, возвышая иерархически

## Мёртвая вода

---

паразитизм из флоры и фауны в общество разумных индивидов<sup>1</sup>. Это — разновидность богоборчества, сатанизм.

Поэтому, пребывая в ладу с Богом, можно выделить деградиционно-паразитический спектр потребностей и статистически описать в системе стандартизации и “маркетинга” множественные различия в демографически обусловленных потребностях людей, памятуя о том, что все люди разные, но деградируют и паразитируют одинаково.

И после этого можно действовать в сфере управления и саморегуляции производства и распределения на уровне макроэкономической системы. Для этого, в частности, необходима единая государственная система информационного обеспечения управления в народном хозяйстве. Она должна включать в себя три группы информационных модулей:

1. Описание в произвольной форме причинно-следственных обусловленностей и управления в пределах общественной многоотраслевой производственно-потребительской системы и входящих в неё вложенностей и их связей с иерархически высшими объемлющими суперсистемами. *К этой группе принадлежит настоящая работа.*
2. Законодательство о сфере хозяйственной деятельности и управлении, исходящее из определённой нравственно обусловленной концепции общественной жизни людей и защищающее их от чуждых концепций, обусловленных враждебной паразитической нравственностью, построенное на основе первого и включающее в себя входы в третье.
3. Система государственных стандартов, определяющая перечень контрольных параметров, алгоритмы сбора и обработки информации при формировании управленческих решений на разных уровнях иерархии внутренней структуры народного хозяйства, и обеспечивающая концептуальное единство управления, соответствующего данным алгоритмам.

Жизнь технологически зависимой цивилизации, ведущей массовое серийное производство, а тем более массовое производство по индивидуальным заказам, невозможна без развитой системы стандартизации и сертификации технологий и продукции, понятной как организаторам производства на

---

<sup>1</sup> Ин-дивид одно из значений латинского слова — неделимый, хотя в русском языке оно обычно употребляется в ином значении.

## Организация (...) управления народным хозяйством

---

---

уровнях от бригады до Госплана, так и исполнительному персоналу и потребителям продукции и услуг. Система стандартов — один из языков человечества: как отсутствие тех или иных слов в языке или их неправильное употребление не позволяет выражать даже вполне здравые и осуществимые идеи в общественном объединении труда, так и неправильная система стандартов не позволяет массово выпускать даже каменные топоры не говоря уже о том, чтобы построить саморегуляцию производства и распределения в массовой статистике продуктообмена в общественном объединении труда. К этой группе модулей относится стандарт плана счетов бухгалтерского учёта и государственной статистической отчётности.

4. Прикладной программный продукт, реализующий первые три группы модулей при обработке информации на технических средствах поддержки управления в реальном процессе выработки решений, проведения их в жизнь и контроля. Прикладной программный продукт подлежит государственной регистрации, тестированию и сертификации, подтверждающим его соответствие первым трём группам информации.

Такая информационная система необходима, поскольку обоснованность политики государства — в смысле отсутствия социально и биосферно недопустимых последствий реализации принятых экономических решений<sup>1</sup> — должна быть не ниже, чем обоснованность расчётов прочности конструкций, достигнутая в технике, где давно уже завершилась эпоха первобытного “заклипания стихий” народными и *международными* умельцами.

Необходимо, чтобы Госплан и региональные планово-координационные органы и производственно-финансовые объединения, многоотраслевые концерны можно было доверить добросовестному грамотному управленцу, получившему *СТАНДАРТНОЕ* экономико-социологическое образование (по существу — общедоступное

---

<sup>1</sup> Бывший премьер министр России В.С.Черномырдин как-то высказал фразу: «Мы хотели как лучше, а получилось как всегда». Её аналог в технике: «Мы хотели как лучше, а оно сломалось, взорвалось, упало и т.п., в результате чего пострадали люди...» — не защитит инженеров от следствия и уголовной ответственности за преступную халатность или соучастие во вредительстве (диверсии).

## Мёртвая вода

жреческое образование) и имеющему опыт работы; а не ждать, пока придёт народный умелец и разгонит дипломированных попугаев-заклинателей “стихии рынка” и опекающих их своекорыстных мерзавцев и холуев трансрегиональной корпорации ростовщических кланов.

Переходный процесс в макроэкономической системе от состояния недостаточности производства по демографически обусловленному спектру потребностей до состояния достаточности может быть описан, как хронологически преемственная последовательность межотраслевых балансов. Как уже отмечалось ранее, чтобы метод динамического программирования можно было использовать для оптимизации описанного таким образом переходного процесса, необходимо в структуру уравнений межотраслевых балансов ввести в явном виде вектор управляющего воздействия. В противном случае, в силу неопределённости основного рекуррентного соотношения:

$$X_{n+1} = f(X_n, U_n, n)$$

метод утрачивает работоспособность.

Введение в структуру уравнений межотраслевого баланса вектора управляющего воздействия возможно исходя из соотношения структуры задачи ЛП-4 со структурой задач ЛП-П и ЛП-РВ для каждого из функционально обусловленных уровней расходов при  $m = 1, \dots, 7$ :

$$\left\{ \begin{array}{l} (E - A) X_K = F_K \geq F_{K \min} \\ X_K \geq 0 \\ \text{Найти } \text{Min}(Z), Z = r_1 X_{K1} + r_2 X_{K2} + \dots + r_n X_{Kn} \end{array} \right. \quad (\text{ЛП-П}),$$

$$\left\{ \begin{array}{l} R_{YIP m} \leq R - (\Phi Y P_m - R_C) \\ \Sigma R_i \leq k \times \text{ЭП}, i = 1, \dots, n \\ R_{YIP m} \geq R_{\min} \\ \text{Найти } \text{Max}(Y), Y = F_K^T P_B \end{array} \right. \quad (\text{ЛП-4}),$$

$$\left\{ \begin{array}{l} X_{KB}(E - A^T) P_B - (\Phi Y P_m - R_C) = R_{YIP1} \leq R - (\Phi Y P_m - R_C) \\ R_{YIP m} \geq R_{\min} \\ \text{Найти } \text{Max}(Y), Y = F_K^T P_B \end{array} \right. \quad (\text{ЛП-РВ}).$$

## Организация (...) управления народным хозяйством

---

---

### *Государство-суперконцерн как экономическое и политическое выражение единства и целостности общества*

Даже самые совершенные алгоритмы управления экономикой бесполезны, если их информационные составляющие метрологически не связаны с реальными экономическими процессами или, если они не находят адекватного отражения в организации общественного самоуправления.

С точки зрения теории управления, внешне видимая многоукладность экономики несущественна по отношению к объемлющей все уклады информационной среде общества и кредитно-финансовой системе, в частности. Существенна разная степень структурного обособления различных производств от государственных структур, т.е. распределение полной функции управления общесуперсистемного уровня общества в целом по структурному (директивно-адресному) и безструктурному кредитно-финансовому («рыночному», товарно-денежному) способам управления в отношении этих производств. В процессе общественного производства полная функция управления предстаёт как следующая совокупность действий (желающие могут её расширить):

1. Выявление общественной потребности.
2. Формирование стандартов на продукцию, удовлетворяющую общественную потребность, на технологию производства, на эксплуатацию, на утилизацию и вторичное использование.
3. Разработка проектной документации.
4. Разработка технологической документации.
5. Информационное обеспечение п.п. 3 и 4; за него ответственны наука и система информационной безопасности.
6. Определение объема производства.
7. Подготовка материально-технической базы производства.
8. Подготовка сбыта, сервисного обслуживания, утилизации.
9. Выбор поставщиков сырья, комплектующих и т.п.
10. Найм (увольнение) персонала и обеспечение его квалификационной подготовки.

## Мёртвая вода

---

---

11. Сбыт: оптом на неизвестный рынок; производство по оптовым заказам; производство по индивидуальным заказам.

В общественном объединении труда эта же совокупность действий распадается по уровням иерархии общественной системы производства и распределения продукции (услуг). Мы будем рассматривать это объединение применительно к государству-суперконцерну социалистической ориентации с кредитно-финансовой системой с двумя взаимно-замкнутыми контурами внутреннего денежного обращения (целевое назначение контуров было определено ранее).

В этом случае система общественного производства распадается на следующие функционально различные подразделения общественного объединения труда.

**1. Государственный аппарат.** Он осуществляет общее руководство обществом, а в сфере производства и распределения продукции осуществляет: директивно-адресное управление (структурным способом) предприятиями государственного сектора экономики по полной функции управления; безструктурное управление всем совокупным общественным производством, опираясь на систему законодательства, систему государственных стандартов, кредитно-финансовую систему.

**2. Государственный сектор экономики.** Он находится в директивно-адресном подчинении у государственного аппарата по всем позициям полной функции управления.

**3. Сектор полностью структурно-обособленных от государственного аппарата предприятий экономики.** В него входят предприятия, осуществляющие полную функцию управления производством и распределением своей продукции. В своей деятельности они ограничены только стандартами и законодательством, обязательными для всей сферы производства и распределения продукции. С остальными структурно-обособленными производствами в ходе продуктообмена в общественном объединении труда они взаимодействуют на основе товарно-денежного обмена и могут принимать в нём участие, пока сохраняют свою **платёжеспособность**. Они могут порождать объемлющие и вложенные в них структуры, не подчинённые государству директивно-адресно, но с которыми сами они связаны директивно-адресными и отчётно-контрольными отношениями.

**4. Сектор экономики,** предприятия которого по разным (но не по всем) этапам полной функции управления подчинены

## Организация (...) управления народным хозяйством

---

---

государственному аппарату директивно-адресно, т.е. структурным способом. Это промежуточная форма между государственными и полностью обособленными структурно секторами экономики.

Это разделение было бы абсолютным, если бы между этими секторами осуществлялась исключительно меновая торговля, т.е. прямой продуктообмен-«бартер». Но как только в обществе появляется кредитно-финансовая система, то весь производственный потенциал общества, его сырьевые и трудовые ресурсы в своей стоимостной форме оказываются в полной НЕОГРАНИЧЕННОЙ СОБСТВЕННОСТИ владельца кредитно-финансовой системы, т.е. либо государства, либо мафии, контролирующей банковское дело<sup>1</sup> (в странах конгломерата — сионо-интернацистской мафии). Кто из «частников» чем владеет и будет ли владеть впредь — это вопрос, решаемый кредитованием и налогообложением, операциями с «ценными» бумагами, а не «священным правом частной собственности». Всем экономическим потенциалом обладает владелец кредитно-финансовой системы, а все прочие только пользуются его частями либо как «частные» собственники, либо как наёмный персонал, хотя общество может и не осознавать этого. По этой причине, с точки зрения теории управления, любая экономика — ОДНОСЕКТОРНАЯ, если мы рассматриваем безструктурное управление.

Многосекторность экономики — внешняя форма проявления различных ограничений на структурный способ (директивно-адресного) управления, налагаемых уровнем развития инфраструктуры обработки информации в обществе и **традиционным** жизненным укладом, общественным сознанием и подсознанием. Именно поэтому экономические интересы общества и лежат в построении государства-суперконцерна и обеспечении его САМО-У-правления. Нынешние перестроечные игрища в «приватизацию», «аренду» и т.п. — МАФИОЗНЫЙ БЛУД с целью создания узаконенной и потому юридически ненаказуемой капитализации инфляционных сумм, скопившихся в руках мафии.

---

<sup>1</sup> Существо банковского дела — счетоводство общественного в целом уровня значимости. Понятно, что в обществе людей оно не может быть уделом замкнутой корпорации или мафии, творящей своекорыстную вседозволенность в отношении всех не причастных к банковскому делу.

## Мёртвая вода

**Кредитно-финансовая система — средство безструктурного управления статистическими (вероятностными) характеристиками процессов производства и потребления.** Возможна организация кредитно-финансовой системы со взаимно-замкнутыми контурами циркуляции денежной массы. Взаимная замкнутость контуров обращения денежной массы — средство защиты безструктурного управления производством и распределением:

- от внутренних помех управлению по причине низкой глубины идентичности векторов целей государства (как системы общественного управления) и различных сфер деятельности общества и его социальных слоев на территории государства;
- от внешнего безструктурного вмешательства в управление внутренней экономической жизнью.

Далее на рис. 12 показаны четырёхконтурная взаимозамкнутая система контуров денежного обращения (в верхней части) и вариант монополии внешней торговли (ниже).

Обозначение блоков на этой схеме повторяет принятые для общей схемы на рис. 2. Четырёхконтурной схеме обращения в целом соответствовала кредитно-финансовая система СССР до 1985 г.:

- **I контур** — валютный, обслуживающий внешнюю торговлю при монополии государства; в нём циркулирует свободно конвертируемая валюта;
- **II контур** — реальная “живая” денежная масса, обслуживающая сферу личного потребления граждан, и их взаимные расчёты;
- **III контур** — безналичный рубль, обслуживающий сферу производства “многосекторной” экономики с действительно разными или юридически разными формами собственности.
- Последняя оговорка касается колхозов: когда установление государством специализации производства колхозов и “цен” на их продукцию стало системой, то колхозы стали фактически государственной собственностью: вся советская экономика стала по существу односекторной государственной, а все “прибыли” и “убытки” в блоке 18 РСП на рис. 2 стали условными “прибылями” и “убытками” во внутрифирменном продуктообмене самого крупного в мире монополистического многоотраслевого суперконцерна — государства СССР;



## Организация (...) управления народным хозяйством

---

---

- **IV контур** — спецразделители, магазины фирмы “Берёзка”, “Внешпосылторг”<sup>1</sup> и прочие “элитарные” системы под вывеской «черномазым вход запрещён», по отношению к которым более 95 % населения СССР выступает в качестве “черномазых”.

---

<sup>1</sup> Магазины фирмы “Берёзка” и “Внешпосылторг” вели торговлю импортными товарами на иностранную валюту и валютные чеки (на них обменивалась валюта). В них были вхожи только имевшие валюту иностранцы и граждане СССР, которые возвращались из заграничных командировок и турпоездок, не потратив легально полученную ими валюту. Нелегальное обладание валютой иностранных государств в СССР было уголовным преступлением. (Сноска 2011 г.).

## Мёртвая вода



Рис. 12. Многоконтурность кредитно-финансовых систем

Во многоконтурных кредитно-финансовых системах государство сохраняет за собой право взаимной конверсии денежных единиц, обслуживающих его внутренние контуры. По отношению к внешним валютным контурам государство пользуется либо свободным курсом конвертируемых валют, либо игнорирует его при осуществлении

## Организация (...) управления народным хозяйством

---

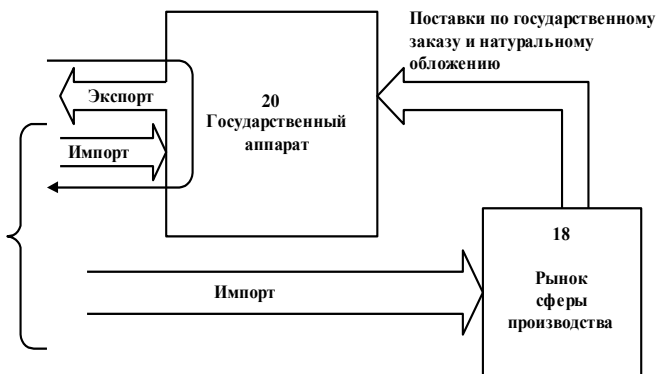
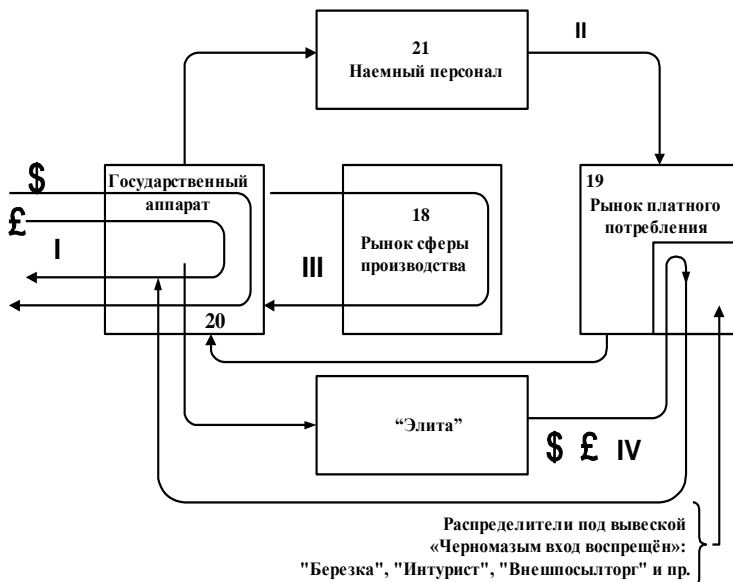
---

своего продуктообмена с отдельными странами, исходя из каких-то своих целевых функций в отношении этих стран, что имело место в отношениях СССР со странами СЭВ. Говорить об убыточности для СССР торговли со странами СЭВ при игнорировании им цен общемирового рынка неправомерно в силу того, что БЕЗУСЛОВНОЕ подчинение внешней экономической политики страны конъюнктуре мирового рынка — согласие с глобальной экономической политикой, проводимой нацистским масонством в интересах глобального толпо-“элитаризма” в сионо-интернацистских формах. Прейскурант цен мировой торговли — вектор ошибки управления общественным производством в глобальных масштабах, что проявляется в ужасающей нищете одних стран в сочетании с роскошью других, никак не соотносимых с их трудовым участием в глобальном объединении труда. Мировое масонство ведёт экономический геноцид в отношении многих народов мира, включая и народы СССР. По этим причинам во внешней торговле СССР следует руководствоваться только целесообразностью продуктообмена, исходя из концептуальной самостоятельности управления при глобальном уровне заботы и ответственности.

Контрабанда и валютные махинации — нарушение государственно установленных правил взаимной замкнутости внешнего и внутреннего продуктообмена и соответствующих контуров денежного обращения: валютного и внутреннего.

При наличии двух и более внутренних взаимно замкнутых контуров продуктообмена и денежного обращения возможны и появляются внутренние аналоги контрабанды и валютных спекуляций.

Построение государственной кредитно-финансовой системы с несколькими взаимно-замкнутыми контурами — единственное средство защиты безструктурного управления внутренней экономической жизнью от внешнего государственного и мафиозного вмешательства и средство, затрудняющее деятельность собственного преступного мира, хотя и не исключаяющее его. Организация общественно целесообразного взаимодействия контуров во многоконтурной кредитно-финансовой системе — один из аспектов информационной безопасности общества.

Общество в целом заинтересовано в безраздельном господстве мировоззрения, формирующего культуру потребления, которая не приводит к разрушению природы, а запросы общества при ней не обгоняют роста его производственных возможностей. В этих

## Мёртвая вода

условиях возможно устранение всего преЙскуранта, (т.е. всё бесплатно всем по потребности), а не только талонной системы, возкрешей в СССР в ходе бездарно-злонамеренных реформ перестройки; но это возможно лишь при условии обеспечения достаточно высокого уровня качества САМО-У-правления общества — устранения его толпо-“элитарности”.

**Кризис “перепроизводства”** означает не избыточность продукции по отношению к общественным потребностям в ней, как думают многие «рыночники», а утрату платёжеспособности рынком (вне зависимости от его реальных потребностей) в условиях текущего соотношения преЙскурантов цен продукции и преЙскурантов цен фонда рабочего времени общества. Эта ситуация может быть вызвана искусственно и преднамеренно умелым открытием и закрытием “краников” на схеме рис. 2, что вполне по силам банкам и холдингам, спекулирующим “ценными” бумагами. Частная прибыль во всех отраслях создаётся в процессе перераспределения *совокупного общественного фонда личного платного потребления* (ФЛПП на рис. 2) между всеми без исключения производителями и посредниками. Поэтому утрата платёжеспособности на рынке сферы потребления по части позиций преЙскуранта вызывает лавинообразную утрату платёжеспособности в отраслях и развал рынка сферы производства. Эта катастрофа кредитно-финансовой системы. Катастрофа продуктообмена в общественном объединении труда — лишь её следствие<sup>1</sup>.

---

<sup>1</sup> Как это целенаправленно может быть сделано, см. работы Внутреннего Предиктора СССР:

1. “Краткий курс...” — это единственная до 1998 г. опубликованная работа, в которой изложена метрологически состоятельная теория подобия многоотраслевых производственно-потребительских систем, на основе которой возможно корректное сопоставление экономики разных регионов и корректный анализ динамики и управления экономикой многоотраслевого концерна или региона.
2. “«Грыжу» экономики следует «вырезать»” — это единственная до 1998 г. опубликованная работа, в которой с позиций достаточно общей теории управления и теории подобия многоотраслевых производственно-потребительских систем рассмотрено взаимодействие спекулятивного сектора экономики (рынок “ценных” бумаг, кредитов и т.п.) и реального сектора экономики, производящего продукцию и услуги.
3. “Форд и Сталин: О том, как жить по-человечески”.

## Организация (...) управления народным хозяйством

---

---

Насыщение рынка продукцией по ценам текущего прейскуранта при сохранении производства вынуждает снижать цены, снижение цены произведённого объема продукции ведёт к расширению сбыта (это в большинстве случаев хорошо) и потере прибыли. Последнее — исходя из интересов как частного производителя в капиталистической системе, так и исходя из интереса сохранения частных производств в государстве-суперконцерне — не всегда допустимо: когда прибыль падает ниже какого-то уровня, начинается сокращение производства и сокращение штатов, и по цепочкам продуктообмена по его контурам в направлении денежного обращения катится волна утраты платёжеспособности, вызывающая остановку производств, увольнение персонала и т.п. Происходит потеря устойчивости безструктурного управления продуктообменом в общественном объединении труда по неискренности государства или по воле мафии, контролирующей через институт кредита и спекулятивные рынки устойчивость платёжеспособности производств.

Как показывает история толпо-“элитраных” обществ, всё это никак не связано с действительными жизненными потребностями людей в производстве: для поддержания цены — частной ошибки управления — “избыточная” пшеница сжигалась и топилась в море (хотя были голодные); массовая безработица существовала на фоне нехватки жилья и прочей нехватки продукции и т.п..

В результате кризисов “перепроизводства” происходила внутриотраслевая концентрация управления директивно-адресным способом предприятиями, утратившими платёжеспособность, бывшими до кризиса структурно-обособленными. Так формировались внутриотраслевые монополии и многоотраслевые концерны, в которых управление носит директивно-адресный целесообразный характер в сквозном производственном процессе, а условные “прибыли” и “убытки” их внутрискрутурного продуктообмена служат вспомогательной цели: косвенной и интегральной оценке эффективности производств в условиях сложившейся и перспективной конъюнктуры рынка, прейскурантов цен продукции и фонда рабочего времени. Но концерн по-прежнему не заинтересован в ликвидации прейскуранта. Кроме того, каждый концерн имеет изрядное количество мелких по сравнению с ним фирм, которые находятся в кредитно-финансовой зависимости от концерна, но НЕ ПОДЧИНЕНЫ ЕМУ ДИРЕКТИВНО-АДРЕСНО, хотя и обслуживают потребности производства основных структур

## Мёртвая вода

концерна. Эти фирмы также не заинтересованы в ликвидации прейскуранта.

Контролируя изрядную долю отраслевого производства (а то и нескольких отраслей), имея свои собственные банки, концерн поддерживает устойчивость своей платёжеспособности установлением монопольно высокой цены на продукцию по сговору со своими коллегами, а в наиболее тяжёлых ситуациях — избавляясь от периферии фирм, зависящих от него в кредитно-финансовом отношении.

Заинтересованность в устойчивом сбыте продукции в условиях господства частного безответственного предпринимательства ведёт к тому, что на определённом этапе развития рыночной экономики производители, ИЗБЕГАЯ ПОЛНОГО УДОВЛЕТВОРЕНИЯ общественных потребностей, сознательно идут на создание ИСКУССТВЕННОГО ДЕФИЦИТА для поддержания и стимулирования спроса. Ограничение ресурсных характеристик продукции позволяет за счёт обеспечения запчастями и сервисным обслуживанием поддержать своё собственное производство и его основу: устойчивую платёжеспособность. Этой же цели служит организация “капризов моды”, в результате которых потребитель выбрасывает вышедшие из моды, но вполне добротные вещи.

Всё это хорошо видно на автомобильных свалках США, куда попадают машины, сменившие несколько владельцев, которые вполне могли бы служить людям ещё 10 — 15 лет, если бы не “капризы” моды в условиях насыщенного рынка, выражающие стремление автогигантов к поддержанию устойчивости прейскуранта. Этот же пример хорошо соотносится с голодным автомобильным рынком СССР: “Победа” в аккуратных руках служила 20 — 30 лет, а то и 40; “Волга” — от 10 до 20; “Жигули” — разсыплются менее чем за десять. Причина этого — попытка ориентации ВАЗа на рынки, насыщенные продукцией и подверженные “капризам моды”, но в условиях голодного автомобильного рынка СССР это разгильишество фонда рабочего времени и ресурсов.

В марксистско-ленинской литературе эти и ряд других явлений нашли своё отражение и получили название главного противоречия капитализма — между **«общественным характером труда»** и **«частной формой присвоения продукции»**. Поскольку в марксизме выделенные термины — изначальные понятия, то вскрыть их внутреннюю связь не удаётся. Связь между ними раскрывается только через достаточно общую теорию управления как малая глубина идентичности вектора целей общественного САМО-У-

## Организация (...) управления народным хозяйством

---

---

правления и вектора целей частных структур производства в продуктообмене при посредничестве кредитно-финансовой системы общества.

Это противоречие может быть разрешено только построением государства-суперконцерна, по отношению к которому все “разходы” и “доходы” концернов и мелких фирм являются условными “доходами” и “разходами” в его внутреннем продуктообмене.

Преднамеренное снижение ресурсных характеристик продукции и буйство “капризов моды”, порождаемые только стремлением глобально беззаботных частных предпринимателей к поддержанию устойчивой платёжеспособности собственного производства в условиях насыщенного рынка, подтверждают и известное по марксизму положение, что капитализм ведёт производство ради производства и получения прибыли. Тот факт, что наступает товарное изобилие, — это вторичное порождение производства ради производства и прибыли. Изобилие было бы ещё полнее и быстрее, если бы толпо-“элитарное” общество смогло в условиях рыночной экономики избавиться от буйства “капризов моды” на всё производимое. “Капризы моды” вызваны концернами, ПОДЧИНЁННЫМИ кредитно-финансовой системе, в которой в платёжеспособном отношении частному производству выгоднее организовать искусственный дефицит, чем ликвидировать дефицит вместе с прејскурантом — вектором ошибки управления вообще, а высвободившиеся ресурсы социальной системы переориентировать на выпуск иной продукции. Колбаса и мёртвые поросята в оврагах СССР в 1980 — 90 гг. и нечто подобное в подсобках и на базах госторговли — это то же самое искусственное создание дефицита, но не на уровне транснационального концерна, а на уровне мелкотравчатого “кооператива”. Борьба с этим явлением введением талонной системы в хаосе управления — глупость.

Плановая экономика СССР не смогла создать обещанного изобилия продукции, хотя и являлась до 1985 г. крупнейшей в мире монополией, государством-суперконцерном, по причине концептуальной подчинённости межрегионалам и несостоятельности системы планирования мельтешащей между блудословием марксизма и метрологически несостоятельными балансовыми моделями, с неопределёнными векторами целей и ошибки в алгоритмах управления. В экономической науке эта концептуальная неопределённость выразилась как отождествление условных

## Мёртвая вода

“прибылей” и “убытков” во внутрискрутурном продуктообмене суперконцерна СССР с реальными прибылями и убытками частного, структурно обособленного производства в рыночной экономике капитализма.

Когда ОФИЦИАЛЬНОЕ руководство страны стало замечать, что одного директивно-адресного (структурного способа) управления мало для обеспечения эффективного управления общественным производством, после этого начались бездумные, концептуально несамостоятельные заимствования “рыночных механизмов” с Запада и попытка их интерпретации в терминах марксизма в условиях, ну, если не социализма, то социалистического строительства. Япония, концептуально самостоятельная страна, достаточно часто воспринимается на Западе как государство-суперконцерн “Джэпэн инкорпорэйтед” именно потому, что на практике доказывает всем эффективность государства-суперконцерна в конкурентной борьбе.

В СССР неправильное понимание “средним звеном” внутрискрутурного денежного обращения в суперконцерне, эквивалентного перекалыванию денег из кармана в карман и “рисованию” новых денег государством, когда прежнего запаса не хватает, вылилось в невозприимчивость директоров производств к достижениям науки и техники. А в “высшем звене” такое же непонимание выливалось в планирование выпуска продукции в стоимостном выражении в *реальных ценах* одновременно с планированием номенклатуры продукции, стандартами на неё и объемом производства в натуральной форме учёта<sup>1</sup>.

---

<sup>1</sup> Планирование в стоимостном выражении без понимания того, что преискурант является финансовым выражением вектора ошибки управления внутренне антагонизирует всю систему плановых показателей, образующих вектор целей управления. Долгосрочное планирование безусловно следует вести в финансовом его выражении (см. наш “Краткий курс...”), но не в реальных, а в неизменных ценах с момента начала отсчёта времени, оставляя свободу ценообразования большинства цен, за исключением весьма ограниченного числа цен общесуперсистемной управленческой значимости, образующих базу преискуранта. База преискуранта — малочисленная группа цен, повышение которых вызывает быстрое повышение всех остальных цен. Первичная база преискуранта — энергетическая: цены на энергоносители и тарифы на энергию в сетях распределения электричества и тепла. См. так же работы:





## Организация (...) управления народным хозяйством

---

---

С точки зрения теории управления, планирование роста объема производства в стоимостном выражении *в реальных ценах* по любой позиции прејскуранта — планирование роста вектора ошибки и увеличение его размерности. Именно этим и занимался Госплан после реформы 1965 г., в ходе которой возникла «новая система планирования и экономического стимулирования», предложенная Евсеем Либерманом, с которым Н.С.Хрущёв “случайно” встретился в США, после чего Евсей Либерман “случайно” идеологически возглавил экономическую реформу в СССР. Маркистско-ленинская политэкономия с её повторными учётами стоимости одной и той же продукции и ненулевым остатком «С» в структуре общественного капитала как нельзя лучше подходила к этой реформе, и благосостояние народа в стоимостном выражении стало резко расти<sup>1</sup>; да и сейчас продолжает, что каждый видит в росте цен и докладах о росте выпуска продукции для блага народа, но в стоимостном выражении.

По мере упрочения позиций «элементов хозрасчёта» в СССР управление с первенством стоимостных показателей над номенклатурой продукции и стандартами на неё вело к развалу народного хозяйства, поскольку рост стоимости произведённой продукции *в реальных ценах* — рост вектора ошибки общественного управления по величине и размерности. Именно с этим и связан “затратный механизм” в «командно-административной» системе. При этом требования директивно-адресного управления высшего эшелона: снижать расходы материалов, энергии, поднимать производительность труда и т.п. отсекаются руководством каждой самостоятельной производственной структуры, деятельность которой контролируется по росту стоимостных показателей объема

- 
- ВП СССР 2010 г. “Организационно-технологический подход к макроэкономическим системам — ключ к успеху экономического и общекультурного развития общества».
  - Величко М.В., Ефимов В.А. “Пути совершенствования управления инновационным развитием и модернизацией страны”. Опубликовано в сборнике: Управление социально-экономическими системами в условиях модернизации (коллективная монография в 2-х частях под ред. Плотникова А.Н.). — Часть 2. — Саратов: изд-во ЦПМ «Академия Бизнеса». 2010. — 384 с. / — С. 311-353. Кроме того опубликовано в интернете: <http://m3ra.ru/2010/11/18/innovation-development/>.

<sup>1</sup> См. таблицу в Части I, глава VI.

## Мёртвая вода

---

---

производства в структуре в реальных ценах. К тому же высшие эшелоны управления огребают с производств их мнимую “прибыль”, делают их “неплатёжеспособными” во внутрискруктурном продуктообмене суперконцерна и не дают им возможности проявлять инициативу в использовании свободных производственных мощностей. В итоге «элементы хозрасчёта» не создали системы безструктурного управления, но парализовали систему директивно-адресного структурного управления<sup>1</sup>.

Рыночные реформы перестройки стали возможны только после того, как высшее ОФИЦИАЛЬНОЕ руководство страны пришло к выводу, что оно не справляется с управлением суперконцерном. Концептуальная несамостоятельность официального руководства вылилась в принятие к реализации концепции, по существу являющейся концепцией разчленения суперконцерна на отдельные фирмы, в соответствии с которой они должны влиться в Евро-Американский синдикат на правах чернорабочих, хотя правильное управление в суперконцерне СССР могло бы поставить его вне конкуренции.

Термин «Советская власть» многосмыслен. Его можно понимать как власть советов, т.е. власть тех людей, кто даёт советы официальному руководству. Поэтому песня совершенно правильно утверждает: «У Советской власти сила велика...». Если советы официальному руководству СССР даёт Совет Национальной Безопасности США, то результат один; если же в СССР самодержавие, то СНБ США говорит, что они «слишком натерпелись за последние 15 лет» (так Директива СНБ 20/1 от 18.08.1948 г. характеризует период после 1933 г., когда безраздельная власть троцкистов-интернацистов была прервана сталинизмом).

Построение реального общества реальной справедливости требует затруднения гешефтмахерства и создания препятствий для превращения в капитал денежного гешефта наёмного труженика, впавшего в гешефтмахерство. По этой причине в условиях социализма средства производства коллективного использования не должны продаваться частным физическим лицам<sup>2</sup>. Двухконтурная система внутреннего денежного обращения в СССР должна была служить именно этой цели — ЗАТРУДНЕНИЮ РАВНО И

---

<sup>1</sup> Как сообщали радиостанции из-за бугра, в Швейцарии Е.Либерману поставлен памятник. Именно за это — больше не за что.

<sup>2</sup> А только юридическим.

## Организация (...) управления народным хозяйством

---

---

ГЕШЕФТМАХЕРСТВА, И КАПИТАЛИЗАЦИИ ГЕШЕФТА — в течение всего переходного к социализму периода и самого социалистического развития: ИНЫХ ПРИЧИН ДЛЯ ЕЁ СУЩЕСТВОВАНИЯ НЕТ.

Контур безналичного обращения обеспечивает внутривидовой продуктообмен «рынка» сферы производства, государственного аппарата и фондов общественного потребления государства-суперконцерна, идущего по социалистическому пути развития. Контур обращения наличности обеспечивает потребности «рынка» сферы личного потребления и взаимных расчётов граждан друг с другом.

Возникновению частного капитала в руках физических лиц в этом случае могут быть поставлены препоны:

- затруднительность перевода безналичной условной прибыли производств во внутреннем продуктообмене суперконцерна в наличный гешефт;
- затруднительность инвестирования гешефта в качестве личного или мафиозного корпоративного капитала;
- сбалансированность оборота государственной и кооперативной розничной торговли, сферы услуг по отношению к фонду наличности, выплаченной государством гражданам за тот же период. Сбалансированность может быть обеспечена гибкой политикой цен, превышением объема государственного кредита над объемом личных сбережений граждан, необходимых им в их финансовых манёврах;
- недопущение анонимных вкладов и ограничение накоплений на личных и семейных вкладах уровнями, достаточными для жизни, но исключая паразитизм;
- комплекс мероприятий по контролю над перемещением крупных сумм с личных счетов граждан;
- меры, делающие нецелесообразным патологическое «коллекционирование» наличности (ограничение срока годности купюр, упразднение купюр большого достоинства, оплата дорогих покупок по именованным чекам и т.п.);
- ликвидация кооперативов с полной конфискацией личного имущества их руководства при нарушении правил обращения с наличностью;
- запрет на перекачку в процессе ликвидации производственных фондов кооперативов в наличность сумм сверх максимально

## Мёртвая вода

разрешённых накоплений граждан лично и семей в целом (а повторные ликвидации с такого рода выплатами наличности допускать не ранее среднестатистического срока накопления максимально разрешённых сумм).

Естественно, что эти меры не могут быть эффективны сами по себе; они являются только частью подсистемы общественного САМО-У-правления и могут быть полезны только наряду с обобщёнными средствами управления более высоких приоритетов.

Кредитно-финансовая система — обобщённое средство САМО-У-правления общества четвёртого приоритета, а не объективная данность, к которой общество должно приноравливаться. Построение её должно быть подчинено собственной концептуальной целесообразности, а не копироваться с иных стран, что есть и подсознательный импорт их концепций, часто непонятных и им самим. Импорт концепции есть замыкание государственности на внешний предиктор-корректор. Кредитно-финансовая система — средство управления: если им не пользуется государство в интересах народа, то им пользуется мафия гешефтмахеров против народа.

Взаимная замкнутость двух контуров внутреннего денежного обращения не означает их полную взаимную изолированность, а только предполагает ограничения на переток денежных сумм из одного в другой, исходя из обеспечения интересов не государства-аппарата, а реализации в экономической жизни концепции общественного развития, осуществляемой государством.

Общественная безопасность требует всевозможного затруднения действия мафии: подрыва её кадровой базы — ранее рассмотренные мировоззренческие приоритеты обобщённого оружия (средств управления); подрыва её финансовой мощи — четвёртый приоритет. В условиях двухконтурной кредитно-финансовой системы важно нейтрализовать фактор колебания покупательной способности населения, ликвидировав возникновение в этом процессе инфляционного излишка наличности. Для устранения концентрации инфляционного излишка наличности в руках мафии и необходима система государственной торговли в кредит, в которой объём задолженности всего населения по кредиту при покупке определёнными группами населения товаров всегда должен несколько превышать объём денежных накоплений ТЕХ ЖЕ ГРУПП НАСЕЛЕНИЯ. При этом инфляционный излишек будет возвращаться государству как платежи по кредиту.

## Организация (...) управления народным хозяйством

---

---

Общественно наилучшим является **безпроцентный кредит** и *кредит с уменьшением цены при покупке в кредит*, дабы устранить полностью тенденции к частному ростовщичеству. Это одно из средств обнуления прейскуранта в процессе общественного развития.

При успешном развитии экономического потенциала общества задолженность по кредиту прошлых лет следует прощать, естественно, без нарушения товарно-денежной сбалансированности. Это создаст предпочтительность покупок в кредит наряду с уменьшением полных цен торговли в кредит по сравнению с разовыми полными ценами, а многолетние накопления с целью покупки дорогих вещей длительного пользования сделает экономически невыгодными. Регулятором платёжеспособного спроса в этой системе является величина первого взноса, его доля в цене продукции, разсрочка платежа. Задолженность по кредиту, как учит история, — эффективнейшее средство для подъема производительности труда. Ранее этим процессом управляла межрегиональная сионо-интернацистская мафия. Должно же управлять концептуально самодержавное государство народа. Это средство можно **ЗЛОНАМЕРЕННО** или сдуру обратить в государственную долговую *заведомо неоплатную* кабалу — систему финансового рабовладения; чтобы этого не произошло, необходимо обеспечение САМО-У-правления общества.

**Кредитно-финансовая система в обществе играет роль регулятора продуктообмена при недостаточном выпуске продукции**; кроме этого **ОБЩЕСТВУ ОТ НЕЁ ТРЕБОВАТЬ НЕЧЕГО**. Поэтому для обеспечения этой функции деньги в ней должны **ЦИРКУЛИРОВАТЬ**: оскудение и переполнение одинаково неуместны и опасны. Соответственно, задача государства-суперконцерна — обеспечение платёжеспособности во всех блоках схемы (рис. 2) и обеспечение сбалансированности прейскуранта на рынке сферы личного потребления относительно фонда личного платного потребления, определённым образом распределённого по социальным группам. Для этого государство должно обеспечить единство и непротиворечивость налоговой, дотационной и кредитной политики на всех уровнях системы общественного управления в пределах своей юрисдикции.

Весь продуктообмен, сопровождаемый двухконтурной кредитно-финансовой системой, по отношению к государству-суперконцерну

## Мёртвая вода

— внутренний продуктообмен, и его сопровождают УСЛОВНЫЕ “разходы” и “доходы”; реальной прибыли суперконцерна в нём не возникает. Поэтому предлагаемая система — средство управления — не может реально ущемить ни интересов государства, ни интересов населения. Реальный ущерб обществу может нанести только неправильное построение кредитно-финансовой системы и неумение государственного аппарата ею пользоваться в стремлении получить “прибыль” из внутрискруктурного продуктообмена суперконцерна.

Ликвидация анонимных вкладов также — притеснение гешефтмахеров. Этой же цели должно служить ограничение максимума накоплений на счетах. Дабы не возникало неконтролируемых больших сумм наличности, необходима чековая оплата дорогих покупок и контроль за систематическим перемещением крупных сумм с одного личного счёта на другие и многих на один. Процент, выплачиваемый по вкладу, должен быть БЕЗУСЛОВНО меньше, чем темпы роста производительности общественного труда в их стоимостном изчислении на начало периода, за который выплачиваются проценты<sup>1</sup>.

Крупные купюры при этом становятся ненужными, выпуск их должен быть прекращен (свыше 10 руб. при нынешнем соотношении цен и зарплаты<sup>2</sup>). Мелкие купюры должны иметь срок платёжеспособности несколько более времени жизни купюры в реальном обращении; по истечении срока годности купюра становится простой бумажкой.

Эти меры — основа для лишения мафии больших объемов наличности, обращение коих неподконтрольно государству. Это всё — меры принуждения мафии к бартерно-меновому торговле, они ведут к потере быстрого действия её в конкуренции с государством. Точно так же необходимы меры учёта для выявления систематической скупки ювелирных изделий.

---

<sup>1</sup> В перспективе и он должен быть устранен: общество следует приучать к мысли, что злонравно получать нетрудовые доходы даже в минимальном объеме, не нарушающем устойчивости производства и финансового обращения. Это вопрос нравственности и этики — вопрос внеэкономический в своём существе.

<sup>2</sup> Апрель 1991 г.: средняя зарплата около 200 рублей, литр молока — 28 копеек, килограмм масла 3 руб. 60 коп., буханка черного хлеба (450 г) — 14 копеек, батон белого 25 копеек, обувь до 100 — 200 рублей, хорошая, в пределах 50 рублей простая.

## Организация (...) управления народным хозяйством

---

---

Для экономики социалистической ориентации защита контура наличного обращения от инфляционного давления и концентрации инфляционных сумм у гешефтмахеров — основа экономической безопасности.

При уверенном же росте производства государство всегда может снижать цены, прощать задолженность по кредиту, переводить какие-то виды личного потребления продукции и услуг в бесплатные фонды общественного потребления.

**Контур безналичного обращения** в *двухконтурной системе финансов государства-суперконцерна* социалистической ориентации призван обслуживать сферу производства и управления общесуперсистемного уровня (блоки 18 РСП и 20 ГА). Именно этот контур безналичного обращения является предметом споров последовательных рыночников, требующих одноконтурной кредитно-финансовой системы, и последовательных сторонников плановой экономики, исходящих из того, что, если во внутрискруктурном продуктообмене государства-суперконцерна реальной прибыли не возникает, то нечего и огород городить с товарно-денежным обменом<sup>1</sup> и бухгалтерией во внутрискруктурном продуктообмене государства-суперконцерна. По их крайнему мнению, товарно-денежный обмен должен сохраняться только в сфере личного потребления граждан до выхода в коммунизм.

Однако, с точки зрения теории управления, сохранение товарно-денежного обмена в сфере производства и потребления или устранение такого обмена из неё не может быть результатом “объективного” или “субъективного” выбора «рыночного» или «планового» социализма либо капитализма, поскольку кредитно-финансовая система является средством безструктурного управления статистическими характеристиками производства и потребления продукции как на «рынке» сферы потребления, так и на «рынке» сферы производства вне зависимости от общественно-экономической формации. Отказ от товарно-денежного обмена в сфере производства есть переход к директивно-адресному управлению. Отказ от товарно-денежного обмена в сфере производства возможен только если

---

<sup>1</sup> Поскольку товар реально меняется на деньги, то термин «товарно-денежный обмен» более точен, чем общепринятый термин «товарно-денежные отношения».

## Мёртвая вода

кредитно-финансовая система в ходе общественного развития будет замещена более эффективной системой безструктурного управления.

Применительно к государству-суперконцерну это положение означает, что если у кого-то чувство хозяина не простирается далее его “собственного” ЧАСТНОГО зубо-врачебного кабинета, грузовика, магазина, “арендного” предприятия и т.п., то это чувство “хозяина” ему следует смирить, поскольку есть достаточно дееспособный слой населения, у кого чувство хозяина простирается на весь суперконцерн. Исходя из интересов тех, чьё чувство хозяина простирается на весь суперконцерн, и появляется контур безналичного денежного обращения, долженствующий защитить систему безструктурного управления сферы производства от слишком мелкого чувства “хозяина” гешефтмахеров, делающих гешефт в сфере ОБЩЕСТВЕННОГО объединения труда и перекачивающих его в сферу СВОЕГО ЛИЧНОГО НЕНАСЫТНОГО потребления. Эта защита тем более эффективна, чем более общество способно к САМО-У-правлению.

Банковская система должна нести на себе и функции государственного страхования. Интересы суперконцерна предполагают, что часть услуг страхования должна быть безусловной, т.е. страховка должна выплачиваться без сбора страховых взносов. При этом предприятия должны быть вправе организовывать совместные страховые фонды, если государство не предоставляет им какого-либо вида необходимых им страховых услуг. Самая большая страховая услуга в сфере производства — СТРАХОВАНИЕ ОТ БАНКРОТСТВА полностью структурно обособленного производства. И эта услуга должна предоставляться, хотя она безусловно должна сопровождаться выдвиганием условий о реконструкции производства, его переориентации и т.п. Она НЕОБХОДИМА, поскольку позволяет не обострять социальную напряженность, а СОЗИДАТЕЛЬНО и своевременно разрешать внутренние конфликты экономического развития суперконцерна.

Ничьих **личных** долговременных интересов такого рода страхование от банкротства не ущемляет, поскольку, с точки зрения управления СУПЕРКОНЦЕРНОМ В ЦЕЛОМ, речь идёт всего лишь о возобновлении платёжеспособности одного из производств на определённых условиях, т.е. о более эффективном использовании производственных возможностей общества. Это — внутренний вопрос сферы **производства в целом**, а не спор о том, кто из “частников” живёт за счёт другого, поскольку все спорщики вместе с потрохами реально принадлежат владельцу кредитно-финансовой



## Организация (...) управления народным хозяйством

---

---

системы — государству-суперконцерну или корпорации банкиров. Делёж ЧАСТНОЙ денежной прибыли в ОБЩЕСТВЕННОМ объединении труда, сопровождаемом денежным обращением, — глупость, поскольку реальное благосостояние общества возникает из ПРОИЗВОЛА в сфере производства, а не из ГАЛДЕЖА в сфере дележа частной денежной прибыли, некоторым образом позволяющей разделить между “ЧАСТНИКАМИ” продукт, произведённый ОБЩЕСТВОМ в целом. Государство-суперконцерн НЕ ПОЛУЧАЕТ денежной прибыли во внутреннем обращении; оно ОБЯЗАНО перераспределять денежную прибыль СВОИХ частных производств для устранения взаимно отраслевой конкуренции; поддержания устойчивой платёжеспособности УНИКАЛЬНЫХ производств; поддержания устойчивой платёжеспособности подавляющего большинства мощностей внутри отраслей. Если это не будет делать государство, то будет экономический хаос, или то же самое тихо и незаметно будет делать международная мафия, исходя из своих интересов, далеко не всегда совпадающих с интересами простого труженика.

Это же касается государственных дотаций СВОИМ частным производителям тех или иных видов продукции и субсидий СВОИМ частным потребителям тех или иных видов продукции: дотации и субсидии — вопрос государственный, а не частный. Дотации и субсидии — средства управления порогом рентабельности производства в регионах и отраслях при свободно складывающемся прейскуранте; а в долговременном процессе — средство устранения прейскуранта, т.е. ошибки управления общественным производством. Это — часть системы безструктурного управления, и если кто-то использует средство управления не по назначению из-за неумения управлять или вредительских устремлений, то это вовсе не означает, что система управления плоха, средства плохи и ими не надо пользоваться. Именно таков был подход марксистов, отрицавших всю кредитно-финансовую систему; но таков же и подход нынешних советских антикоммунистов-«рыночников», критикующих прошлых марксистов, но не желающих видеть ничего, кроме частной прибыли в надежде урвать кусок для себя лично. На всё это уже давно пора смотреть с позиций безструктурного управления социалистическим государством-суперконцерном в целом.

В условиях суперконцерна основные производственные мощности сосредоточены на предприятиях, имеющих расчётный счёт. Эти предприятия могут участвовать в общественном объединении труда в

## Мёртвая вода

суперконцерне только до тех пор, пока сохраняют платёжеспособность ВНЕ ЗАВИСИМОСТИ от полезности или вредности для общества их продукции и технологий. С точки зрения теории управления, в приложении к управлению суперконцерном в целом сумма на расчётном счёту любого ЕГО частного предприятия — ВСЕГО ЛИШЬ величина запаса устойчивости частного предприятия в общественном объединении труда, что бы ни думали и ни говорили по поводу величины счёта все те, чьё чувство хозяина не простирается на весь суперконцерн.

Суперконцерн в целом образован соприкасающимися и взаимно вложенными структурами, каждая из которых имеет свой расчётный счёт, и сам суперконцерн является взаимным вложением структур. При этом объемлющей структурой по отношению ко вложенным является структура, осуществляющая директивно-адресное управление перераспределением частной прибыли вложенных структур: т.е. государственный аппарат по отношению к государственному сектору; директорат производственного объединения (совет директоров концерна) по отношению к его членам.

При этом все частные доходы, расходы, прибыли, полученные во внутрисконцерном продуктообмене любой объемлющей структуры, являются по отношению к ней условными, мнимыми. Реальными являются доходы, расходы, прибыли, полученные объемлющей структурой в целом в её внешнем продуктообмене. Ропот вложенных структур на перераспределение условных доходов объемлющей структуры вообще бессмысленен; ропот на перераспределение реальных прибылей имеет смысл только на уровне объемлющей структуры, но эти реальные прибыли, расходы и доходы становятся мнимыми по отношению к объемлющей структуре следующего уровня иерархии директивно-адресного управления заведомо мнимыми по отношению к суперконцерну в целом. Весь ропот на перераспределение доходов реальных и мнимых в своей основе имеет формирование фонда заработной платы структуры; ропот никогда бы не возник, если бы дело не касалось обращения безналичного рубля в наличный.

В марксистско-ленинской литературе наиболее близкая ко взгляду с позиций теории управления точка зрения по этому вопросу изложена И.В.Сталиным в 1952 г. в работе “Экономические проблемы социализма в СССР”. К сожалению, общая для марксизма слепота к информационным процессам — основе управления — сказалась и на этой работе, что не позволило в терминах с ясно

## Организация (...) управления народным хозяйством

---

---

разделенными понятийными границами вскрыть причинно-следственные связи в экономической жизни общества в процессе социалистического строительства и перехода к коммунизму. Эту работу И.В.Сталина полезно переиздать заново<sup>1</sup>, а тем, кто имеет возможность, её следует прочитать и обдумать уже сейчас. Философы, политэкономы, экономисты, окончившие вузы до XX съезда КПСС, должны были в период учёбы её ИЗУЧИТЬ (а не изучать) и понять, а в своей дальнейшей деятельности исправить неточности, ошибки и развить её правильные положения в теорию управления государством-суперконцерном. Однако, этого не случилось, и мы видим развал в современности по рецептам экономической “науки”<sup>2</sup>.

Пока общество вынуждено использовать кредитно-финансовую систему как средство регулирования продуктообмена и управления общественным производством, возможности его определяются ответами на вопросы:

- за что государство взимает налоги?
- за что государство выплачивает дотации и субсидии частным своим фирмам?
- за что руководство фирм платит заработную плату наёмному персоналу?

И ЭТА СОВОКУПНОСТЬ ВОПРОСОВ — ОБЩАЯ ДЛЯ ВСЕХ ФОРМАЦИЙ. Но все формации отвечают на них по произволу господствующей в них нравственности, которому придают впоследствии формы традиций, обычаев и законов.

### *Нравственная обусловленность общественно-экономических теорий*

Всё ранее изложенное о математических и алгоритмических средствах решения задач управления системами, описываемыми

---

<sup>1</sup> Её можно найти в интернете, а кроме того она включена в Информационную базу ВП СССР, распространяемую на компакт-дисках, где находится в разделе “Других\_авторов”. (Сноска 2004 г.).

<sup>2</sup> Как уже отмечалось ранее, И.В.Сталин, хоть и в терминологии, марксизма высказал в ней смертный приговор марксистско-ленинской политэкономии, а тем самым и всему марксизму, предложив отказаться от ряда основных понятий марксистской политэкономии, не отвечающих действительности.

## Мёртвая вода

множеством параметров, было известно не то, что к началу перестройки и последовавших за нею гайдаровско-чубайсовских реформ, но и к началу поползновений перейти к хозрасчёту во времена Н.С.Хрущёва. Госплан осуществлял текущее и перспективное планирование на основе разного рода балансовых моделей как в форме уравнений продуктообмена, так и в форме систем неравенств линейного и нелинейного программирования. Математики-абстракционисты совершенствовали свой аппарат, а экономисты-математики пытались его приспособить к решению конкретных задач управления хозяйством на иерархически разных его уровнях. Все заявляли о своей приверженности социалистическому выбору и верности коммунистическим идеалам, но тем не менее, когда политики провозгласили возвращение к “общечеловеческим” основам прогресса, те же учёные безвольно прогнулись перед политиками и стали обосновывать построение “свободной” рыночной экономики.

Причину этого можно понять из выступлений по телевидению ведущих экономических темнил СССР. Г.Х.Попов, успевший побывать и активнейшим демократизатором СССР, и мэром Москвы в беседе с ведущим телепередачи “Взгляд” А.Любимовым ещё в 1988 г. высказался: *«Я не понимаю этой фантазмагории, когда в стране всё есть, ресурсы есть, но не получается то, что надо»*. За это непонимание он произведен в ранг всего лишь одного из многих докторов наук и профессоров, хотя честному человеку следовало бы сдать дипломы и пойти работать в те отрасли, где его умственные способности достаточны, чтобы понимать. Зато один из немногих академиков-экономистов — А.Г.Аганбегян — на лепет ведущего телепередачи “Прожектор перестройки”: «общественность привыкла верить науке», — просто нагло разсмеялся ему в лицо, ничего не пытаясь объяснить, возможно, что даже себе. Это факты — объективная данность, вне зависимости от субъективных намерений или автоматизмов поведения обоих. И в них объективно отражена безнравственность, безмерие и невежество официальной науки.

Примерно также недееспособна экономическая наука Запада в целом. Оценку ей находим в книге В.Леонтьева “Экономическое эссе” (Москва, «Политиздат», 1990 г.). На стр. 268 приведены слова одного из президентов Экономического (научного — авт.) общества США: «... достижения экономической теории за последние два десятилетия как впечатляющи, так и красивы. Но нельзя отрицать, что есть что-то скандальное в зрелище такого количества людей, совершенствующих анализ состояния экономики, при этом никак не

## Организация (...) управления народным хозяйством

---

---

объясняющих, почему та или иная ситуация возникает или должна была возникнуть... Это положение дел нужно признать неудовлетворительным и несколько нечестным».

Выделенный нами текст означает, что для экономической науки Запада народное хозяйство в достаточной мере непредсказуемо, а потому неуправляемо и не может быть введено в приемлемый режим самоуправления. Поэтому положение дел в науке Запада **просто нечестно и не удовлетворительно**, а смягчающие выражения («... несколько нечестным») уместны только на банкетах научных обществ. Эта нечестность и неудовлетворительность положения дел ясно видна и на стр. 229, где речь идёт о *помощи США (?)* и СССР, которую они оказывали развивающимся странам:

«Финансовую и техническую поддержку они получают как от русских, так и от нас. Но, что касается помощи **в методах экономического планирования**, то до сих пор ни одна из сторон не смогла оказать её в достаточных размерах. Мы можем дать им много мудрых советов, но мало **методов**, которым легко обучить и научиться, **однако последнее и есть то, что им надо** (всё выделено нами — авт.); мудрость не так легко передаётся, и, кроме того, до сих пор ни один уважающий себя политик не признался в её отсутствии. От русских естественно ожидать, что они могут научить планированию, но по причинам, изложенным выше, пока им нечего предложить, кроме балансового метода, который хотя и ставит важные вопросы, но не даёт на них ответа».

И хотя здесь описание с точностью до “уважающего себя” политика, но из последней фразы ясно, что в США понимают, что **существует** нравственное отличие России и США, поскольку для России-СССР проблема помощи развивающимся странам состоит только в отсутствии необходимого научного знания. Это нравственное различие подтверждается и тем, что в русском языке за всё обозримое время его существования не появилось слова, основанного на его корневой базе, эквивалентного еврейско-западным “гешефтмахер” и “мани-мэйкер”, в смысле “профессионал по извлечению средств платежа из ничего”; зато есть словосочетание **“бешеные деньги”**, указующее на психическую неполноценность человека, внезапно разбогатевшего; пословица «не в Бога богатеет» — тоже об этом. Что касается передачи мудрости, то в этом контексте мудрость — не осознанное и потому никак невыразимое в строгих терминах прикладное знание, т.е. она практический навык.

## Мёртвая вода

По этой причине она вообще не передаётся, как теории, а вырастает на месте и осваивается по мере развития культуры, если этому процессу не мешать экспортом Евро-Американского образа жизни.

Примером такой экономической мудрости явилось экономическое чудо ФРГ 1950 — 60-х годов, возникшее в значительной степени благодаря Людвигу Эрхарду, коему было позволено глобальным предиктором явить её. Всякий может прочесть его книгу “Благо-состояние для всех” (1991 г. — советское издание) и не найдет в ней знания, которые он мог бы освоить и применить у себя на родине. Кроме того, Л. Эрхард был **немец** и приложил руку к созданию чуда в **Германии**. Ему сопутствовал успех, поскольку он нес в себе этнические стереотипы поведения, господствующие среди большинства населения Германии и обладал чувством меры возможного в ней, чего не было у оккупационных властей. Найми его по совместительству Польша и Югославия, у них бы чуда не было бы по причине господства иных — не немецких — этнических стереотипов поведения, чуждых Л. Эрхарду.

В интервью программе “Очевидное-невероятное” Дж.Гэлбрэйт<sup>1</sup> (“их Предгосплана” в войну 1941 — 45 гг.) сказал, что «экономика — наука эмпирическая». То есть, содержательно говоря, она **только описывает** уже имеющийся реальный опыт хозяйствования народа, являющийся составной частью его культуры. И из этого описания и обобщения можно извлечь уроки на будущее, главным образом отрицательные: не надо делать так-то и так-то.

Это — две причины того, что для одобрения экономической политики своим народом (а не зарубежными консультантами геноцида в отношении него), и мудрость и экономическая наука должны вырастать в культуре народного обществоведения.

Применительно к истории России-СССР это означает, что местная синагога — филиал международной. И что идеологам экономических реформ от М.Лурье (якобы Ю.Ларин, тесть Н.Бухарина) после 1917 г. до Е.Либермана в 1965 г. и до нынешних Г.Явлинского и К<sup>0</sup>, принадлежащих к псевдо-этническому меньшинству населения, сначала следует выдать из себя ветхозаветно-талмудически-марксистского паразита-интернациста, а уж потом браться за консультирование реформ. Иначе, даже при искренней

---

<sup>1</sup> См. его работы: Гэлбрэйт Дж. К. Экономические теории и цели общества. — М.: Прогресс. 1976. (есть интернет-публикации). Гэлбрэйт Дж. К. Экономика невинного обмана. — М.: Европа. 2009. — 88 с.

## Организация (...) управления народным хозяйством

---

---

благонамеренности, из их подсознания полезет невольник надиудейского предиктора — проводник сионо-интернацизма в жизнь — с ущербным процессно-образным мышлением, нахватавшийся только книжных формальных знаний, но не обладающий видением жизни. Истинные реформы начинаются с переделки объективной нравственности несущих концептуальную власть реформаторов, вне зависимости от личного происхождения реформаторов.

Характеризуя гайдаровскую постановку чикагской экономической “школы”<sup>1</sup> на российской сцене, синагога с радио “Свободы” 08.07.1992 г. высказалась в том смысле, что «Фридман<sup>2</sup> в чистом виде по России не пройдёт». Мы тоже согласны: обращение к зарубежной синагоге кроме двусмысленного каламбура о нечистом Фридмане, ничего не дало и не даст, поскольку Россия — не Чикаго и даже не филиал Одессы-мамы.

Кроме того, уже произошла смена соотношения эталонных частот биологического и социального времени, влекущая за собой неизбежное вытеснение ветхозаветно-талмудической логики социального поведения иной — человеческой.

И подведем итоговую оценку экономической науке Запада словами из той же книги В. Леонтьева (с. 265, 266):

«Беспокойство вызывает, однако, не неадекватный выбор целей (экономического развития — авт.), а наша **неспособность точно поразить любую из них**. Тревога, о которой я говорил ранее, вызвана не столько отрывом от практики тех задач, на решение которых направляют усилия современные экономисты, сколько **очевидной неадекватностью** научных средств, с помощью которых их пытаются разрешить». И на стр. 59 : «... ни более простые варианты экономической теории, ни их более совершенные динамические версии не продвинули нас намного вперёд в детальном объяснении, не говоря уж о **прогнозировании конкретных состояний**» (всё выделено нами — авт.).

---

<sup>1</sup> “Школа” — название одного из произведений Аркадия Гайдара — деда нынешнего Мальчиша Плохиша.

<sup>2</sup> Фридман — лидер чикагской школы экономистов-монетаристов, теориями которой проникся, как сообщает пресса, Е.Т.Гайдар и подручные.

## Мёртвая вода

После прочтения приведённых отрывков из сборника работ В.Леонтьева, охватывающего период более 50 лет, вывод можно сделать только один: **западная наука ничем не может помочь** России-СССР в повышении благосостояния её народов, поскольку не имеет методов вмешательства в объективное течение народно-хозяйственных процессов с заблаговременно предсказуемыми последствиями. На Западе, действительно диком, если смотреть на качество его экономической науки, существует только “ползучий эмпиризм” первобытных заклинателей “стихии рынка”.

Тому, кто после ознакомления с достаточно общей теорией управления и анализом состояния экономической науки со слепой верой **иждивенца во всех качествах** уповает на благодеяние извне (пока он бездельничает), напомним строки А.К.Толстого: «Нет ничего слюнявее и плюгавее русского безбожия и православия», и афоризм В.О.Ключевского: *«История не учительница, а надзирательница magistra vitae (наставница жизни): она ничему не учит, а только наказывает за незнание уроков».*

Импортеры марксизма — троцкистско-ленинская “гвардия” получили по заслугам за не выученные уроки в период “необоснованных” репрессий. Они не поняли не только вздорности философии и политэкономии марксизма, но и сценарий революционной “перестройки”, уже осуществлявшейся ранее в истории иных стран и народов несколько в иных формах, также прошёл мимо их осознания. Те же, кто полагал себе «знай Христа — и вся наука» и брезговал изучением жизни, также получили по заслугам, но несколько раньше. В кораническом же мировоззрении это означает: Бог дал одним злочестивым вкусить ярость других злочестивых.

О посмертной судьбе душ и тех, и других разные богословы говорят, отрицая одни других. В этом же мире История всегда справедливо воздаёт всем по принципу: что посеешь, то и пожнёшь. Посеешь поступок — пожнёшь привычку; посеешь привычку — пожнёшь характер; посеешь характер — пожнёшь судьбу. То есть урожай будет сторицей к посеву, но того же качества. И одно дело сознательно взойти на крест, если путь к благой цели неминуемо пролегает через Голгофу<sup>1</sup>; другое дело позволить себя разпятить, просто следуя лицемерному подражанию или боязни дать отпор вседозволенности; и третье дело — прожигать жизнь вместо того,

---

<sup>1</sup> При освоенных возможностях воздействия на ситуацию в складывающихся обстоятельствах. (Сноска 2004 г.).



## Организация (...) управления народным хозяйством

---

---

чтобы строить её вечную. И то, и другое, и третье — посев; а жатвы две: одна в этой жизни, другая — в “посмертной”. И кто думает, что имеет меньше, чем желает, — должен знать: он имеет уже давно всё необходимое, чтобы быть ему человеком. Коран (2:286) гласит: “Не возлагает Бог на душу ничего, кроме возможного для неё” и (2:101): “... и нет у вас помимо Бога ни близкого, ни помощника”. То есть обращение к жизненным и научным результатам — достижениям цивилизации — явно говорит о том, что господствующая в толпо-”элитарном” обществе разстановка приоритетов:

1. “естественные”, “точные” и “технологические” науки;
2. социология и вкупе с нею “гуманитарные” науки;
3. нравственность исследователя и общества в целом — последний вопрос, ибо важен результат,

— явно ошибочная.

Всё должно идти в обратном порядке важности, как это и утверждают религии изпокон веков, несмотря и на извращённость их вероучений в безнравственном толпо-“элитарном” обществе. Результат дела — выражение реальной нравственностью делателя. А о реальной нравственности господствующей в обществе и в сфере его социально-экономической науки можно судить из слов всё того же нобелевского лауреата по экономике В.Леонтьева:

«Неограниченная, всеобщая доступность знания и идей, возникающих в ходе исследований, является весьма желательным свойством для общества и человечества в целом. Однако она порождает серьёзную проблему для всякого, кто хотел бы заняться научными исследованиями, то есть производством знаний на коммерческой основе, ради извлечения прибыли. Для того, чтобы оправдать инвестиции в исследования, корпорация должна иметь возможность продавать свои результаты прямо или косвенно, как часть какого-либо другого продукта, за соответствующую плату. Но кто станет платить за товар, который с момента своего выпуска становится доступным каждому в неограниченном количестве? Почему бы не подождать, пока кто-нибудь другой заплатит за него или вложит средства в его производство, а затем получить его бесплатно? Кто станет заниматься выпечкой хлеба, если семью хлебами можно накормить не только четыре тысячи

## Мёртвая вода

мужчин, женщин и детей, как об этом повествует Новый завет, но и всех голодных?» — в той же книге на стр. 210, 211.

В этом небольшом фрагменте сосредоточена вся реальная нравственность Запада и его *нравственно обусловленная* вся социально-экономическая наука. И за очерченные В.Леонтьевым границы Запад и завидующая ему отечественная научная и политическая “элиты” ступить не могут, так как для этого необходимо прежде признать злонравием все “элитарные” притязания и провозгласить, что **ВСЕОБЩАЯ, НЕОГРАНИЧЕННАЯ ДОСТУПНОСТЬ ЗНАНИЯ — ГЛАВНОЕ УСЛОВИЕ РАЗРЕШЕНИЯ КРИЗИСА КУЛЬТУРЫ ГЛОБАЛЬНОЙ ТЕХНОКРАТИЧЕСКОЙ ЦИВИЛИЗАЦИИ**, раздавленной неуправляемостью техносферы, И **ЕДИНСТВЕННЫЙ ШАНС ЧЕЛОВЕЧЕСТВУ ВОЙТИ В ЛАД С ПРИРОДОЙ**.

Реальная нравственность, нашедшая выражение в приведённых словах В.Леонтьева, не может признать, что порождаемая ею же ошибка общественного самоуправления в целом также находит своё выражение в сфере экономики в форме преискуранта, с которым все сталкиваются в жизни ежедневно.

А без выявления вектора ошибки управления действительно невозможно сформировать концепцию управления и построить работоспособные методы управления (которым если и не легко, то *гарантировано возможно научить и научиться*), необходимые для осуществления концепции. Отсюда произтекают и жалобы хоть Г.Попова, хоть В.Леонтьева, хоть председателя Экономического общества США на невозможность понять, что, как и почему происходит, и как следствие — жалобы на невозможность «поразить» даже поставленные цели экономического развития, а также и жалобы на неработоспособность даже изощрённейших динамических балансовых моделей и т.п. Циничный смех академика А.Аганбегяна — той же нравственной природы.

И остаются только пустые благонамеренные речи: *«Мы можем дать им много мудрых советов...»* А в многоточиях подразумевается: *«Но пусть они нам за них сначала заплатят, а потом, как они будут разхлёбывать последствия осуществления наших мудрых советов — не наше дело»*.

И соответственно двум типам нравственности возможны две точки зрения экономической науки на народное хозяйство, объективно обусловленные субъективным нравственным произволом учёного-экономиста:

## Организация (...) управления народным хозяйством

---

---

1. С позиций владельца одного из множества частных производств, стремящегося к извлечению максимальной денежной прибыли извлекаемой из какой угодно, признаваемой законной, деятельности при господствующем в обществе «законе стоимости». Научный поиск экономиста — его частное предприятие, которое *в господствующем «законе стоимости»* либо приносит достаточные для удовлетворения вожделиний учёного доходы либо не приносит... Отсюда и результат исследований. Если частники — производственники, посредники, финансисты, спекулянты и учёные-исследователи — объединены в корпорацию, то внутри корпорации оттачивается и некоторым образом фиксируется в её культуре некое “ноу-хау” (знаю-как), а во внешнюю среду поставляется заведомо ложная, но правдоподобная, красиво упакованная дезинформация. Но так или иначе это — экономическая наука профессиональных хриstopродавцев, подвластных талмудистике, поскольку она избегает рассматривать, как ростовщическая еврейская интернацистская монополия и спекуляция на рынках “ценных” бумаг и прочих сокровищ влияет на производство и распределение в обществе продукции. Именно по причине того, что экономисты уходят от рассмотрения этой тематики, им непонятно... они не могут прогнозировать... они не могут объяснить, что и как произошло и т.п.
2. С точки зрения народного самодержавия (будь оно в лице жречества, либо монарха, либо руководителя Госплана), заботящегося о том, чтобы в пределах его власти **из поколения в поколение** не было сырых, невежественных, больных, голодных, бездомных и прочих людей, иным образом обделенных в силу независящих от каждого из них лично, объективных по отношению к лично каждому, внутрисоциальных обстоятельств. И это возможно только при поддержке человеческим обществом объемлющих его жизнь суперсистем Земли и Космоса.

Мы выразили вторую точку зрения. Нас не приемлют, даже не критикуя, с позиций первой. Но для построения и поддержания устойчивости справедливого общественного устройства жизни людей всем не-рабам и не-рабовладельцам необходима наука об управлении саморегуляцией суперконцерна. Запад и доморощенные “элитарные” реформаторы такой экономической науки за душой не имеют.

В истинности последнего утверждения все смогли убедиться после 1991 года, когда “одемократившийся” режим стал открыто

## **Мёртвая вода**

---

---

нанимать экономических советников в западных университетах и МВФ.

## ***ПРОЦЕССЫ 5 и 6.***

# **ВОЕННОЕ ПРОТИВОСТОЯНИЕ И ПРОТИБОБОРСТВО (ВОЕННЫЕ АСПЕКТЫ ОБЩЕСТВЕННОЙ БЕЗОПАСНОСТИ)<sup>1</sup>**

В перестроечные времена парламентская и околопарламентская «интеллигенция» стала самоуверенно, по-дилетантски высказывать своё мнение о «сверхвооружении СССР», «разумной достаточности», «профессиональной» армии и т.п., подводя дело к «военной реформе» в соответствии с новой «оборонительной военной доктриной СССР». Однако все эти разговоры проходят сами по себе даже без упоминания противника (реального, потенциального, вероятного или хотя бы условного); а именно, от ответа на вопросы: кто противник? какой он? какие цели он преследует? — зависят целесообразные пути формирования Вооружённых Сил любого государства.

---

<sup>1</sup> Этот раздел в настоящей редакции помещён «для сведения» и приведён в редакции 1991 г., утратившей значимость вследствие государственного краха СССР и перехода глобальной политической ситуации в совершенно новое качество; а также и вследствие того, что нынешняя экономическая система России в условиях кризиса концептуально неопределённого управления не способна поддерживать полноту и целостность структуры вооружённых сил.

В связи с этим затронутые в настоящем разделе военные проблемы представляют интерес только для анализа прошлого и неблагоприятных вариантов развития событий в достаточно отдаленной перспективе, которых желательно избежать. Кроме того в этот разделе затронуты некоторые более общие проблемы, которые свойственны не только вооружённым силам, и не утратили своего значения для других отраслей деятельности общества.

При этом противостояние региональной цивилизации России (организационно это блок) с Евро-Американским конгломератом сместилось в область более высоких приоритетов обобщённого оружия и средств управления, что открывает возможность решить вопрос об образе будущей глобальной цивилизации без военно-силового противостояния, разорительного для всякой экономики и чреватого глобальной военной катастрофой.

## Мёртвая вода

*Реальный противник* — это противник, уже ведущий боевые действия; *потенциальный противник* — противник, способный перейти к военным действиям осмысленно; *вероятные противники* — в историческом процессе аналогичны двум незнакомым друг с другом пьяницам, поскольку существует возможность того, что они случайно встретятся и подерутся без всяких к тому целесообразных причин; *условный противник* — противник, войсками которого реально руководят чужие посредники. Условный противник, в отличие от вероятного, — РЕАЛЬНО встречающееся явление на исторической сцене.

По отношению к США СССР является после 1953 г. условным противником, поскольку при помощи мировых посредников так и не создал авианосного флота, потерял качественное равенство по подводным лодкам. Известно также, что работы В.М.Мясищева по созданию советского “Шатла” были свернуты едва ли не раньше, чем в США были начаты аналогичные, а сверхзвуковой стратегический ракетоносец В.М.Мясищева М-50, созданный на 25 лет раньше, чем В-1 в США, так и не пошел в серийное производство.

Встречается ещё и *абстрактно-теоретический противник*, создаваемый исключительно военными теоретиками для демонстрации своей интеллектуальной мощи и мудрости вышестоящего руководства вооружённых сил и государств. В большинстве случаев абстрактно-теоретический противник — образцовый идиот и играет в поддавки.

Как ясно видно из анализа глобального исторического процесса, реальным противником России, из века в век ведущим войну на УНИЧТОЖЕНИЕ её народов и порабощение их остатков, является сионо-интернацистская мафия, возглавляемая высшим масонством. Военно-экономические структуры мафии представлены потенциалом стран Евро-Американского конгломерата. Реальная роль Швейцарии в управлении ходом франко-прусской войны 1870 г., первой и второй мировых войн, её непосредственное участие в экспорте в Россию либерализма в XIX в. и экспорте революций в начале XX века дают достаточно оснований к НЕПРИЗНАННУЮ нейтралитета Швейцарии народами СССР, что бы ни говорил по этому поводу западный и советский чистоплюйствующий либеральный обыватель. Это же касается и отношения к Израилю, население которого в значительной степени — наши же предатели и их потомки.

После второй мировой войны военный потенциал конгломерата предстаёт как ЕДИНАЯ организационная структура НАТО. По этой причине диалог о сокращении и ограничении вооружений

## **Военное противостояние и противоборство**

---

целесообразно вести с НАТО в целом, а не с США, являющимися всего лишь частью этой организации. Сепаратные переговоры с одной или несколькими головами Змея Горыныча о надевании на них и СЕБЯ намордника былинные богатыри никогда не вели в отличие от политиков нового мышления: все вопросы решались со ЗМЕЕМ в целом.

Конгломерат, управляемый масонством, — реальный противник. Россия (СССР) за последние сто лет потеряла более 100.000.000 человек в этой войне, НЕПРЕРЫВНО ведущейся в форме холодной войны со времён, когда ещё не было самого этого термина, и регулярно возобновляющихся управляемых вспышек горячей войны.

Управляемость процессов, происходящих в конгломерате, проявляется в поддержании мира без вспышек горячей войны. Эффективность управления выражается в способности своевременно переводить эти процессы из сферы дипломатии в сферу внутренней политики и военного строительства, что во внешней политике всегда оценивается как здравомыслие собственное, а также реальных и потенциальных противников, у которых в этом случае не возникает иллюзии безнаказанности. В условиях глобального толпо-“элитаризма” целесообразная война невозможна либо по принципу «мир с позиций силы», обеспечивающему полное военное превосходство, либо по принципу «равновесия страха», когда потенциальный агрессор не испытывает иллюзий о своей безнаказанности.

Политические переговоры в условиях глобального толпо-“элитаризма” — не более, чем демонстрация благонамеренности и получение передышки для переноса гонки вооружений из одной области, уже освоенной, в другую, — ранее не изведанную. Выход из гонки вооружений в глобальных масштабах — не в переговорах о сокращении и ограничении вооружений (они могут этому всего лишь способствовать), а в СМЕНЕ ГЛОБАЛЬНОЙ КОНЦЕПЦИИ РАЗВИТИЯ, ИСКЛЮЧАЮЩЕЙ ТОЛПО-“ЭЛИТАРИЗМ” КАК ТАКОВОЙ.

Ядром военной мощи евро-библейского конгломерата являются вооружённые силы США. Для чего они реально употребляются? Реально они употребляются для поддержания монопольно бросовых цен на сырьё, получаемое конгломератом, и цен на трудовые ресурсы вне стран “первого мира” конгломерата. Именно в этом причина вторжения в Панаму для смены правительства генерала Норьегги,

## Мёртвая вода

---

посягнувшего на канал. Ещё ранее в 1903 г. Панама была отторгнута от Колумбии дабы канал стал собственностью США<sup>1</sup>. В этом же причина и войны в Персидском заливе в 1990 — 1991 гг.: поддержание монопольно бросовой цены на арабскую нефть на уровне 6 долларов за баррель. Для этого ещё ранее, по завершении первой мировой войны XX века, освобождение Ирака от турецкого владычества было проведено в два приёма: сначала освободили часть Ирака — Кувейт — и посадили в нём марионеточный режим, потом освободили Ирак в его современных границах. Объединение страны под руководством С.Хусейна вело к устранению монопольно бросовых цен на нефть, что не устраивало США, потребляющие до 40 % мировой добычи нефти при населении около 5 % от мирового.

В этом же и ответ на вопрос, почему Япония, став сверхдержавой № 1, по её собственным оценкам, поддерживает у себя только ядро вооружённых сил, которое, однако, может быть в течение не более, чем 10 лет развёрнуто в полноценные вооружённые силы, качественно превосходящие вооружённые силы США: США справляются сами с поддержанием монопольно бросовых цен на сырьё, что вполне устраивает Японию. США вынуждены с этим смириться, поскольку требование их к Японии об увеличении её вооружённых сил ведёт к ситуации, во многом близкой к той, что была до событий в Перл-Харборе 7.12.1941 г.

Руководство США знает, что СССР ни в прошлом, ни в настоящем, ни в будущем не собирается нападать на Европу и США (а в ходе и после перестройки по Директиве СНБ США 20/1 от 18.08.1948 г. просто к этому не способен в военном отношении). Эта точка зрения неоднократно отражена в документах ЦРУ и СНБ, тем не менее в конгломерате десятилетиями господствует миф о советской военной угрозе. Причина этого в том, что производство вооружений — наиболее прибыльная частная отрасль народного хозяйства стран конгломерата, и, следовательно, если есть миф об угрозе, легко заставить платить толпаря за защиту от угрозы. По этой причине цена на унитаз для крейсера ВМС США может быть неимоверно взвинчена по сравнению с таким же унитазом для больницы.

---

<sup>1</sup> Официально: свободолюбивая Панама отделилась от Колумбии и по своей доброй воле отдала зону канала ещё более свободолюбивым и не вмешивающимся в дела других стран США.



## Военное противостояние и противоборство

---

Кроме того, создание вооружений и военной техники в условиях толпо-“элитаризма” в капиталистическом исполнении — полигон для отработки конструкторских и технологических идей, на котором невозможно разориться. Проведение тех же исследований, но под гражданские программы, связано с гораздо большим коммерческим риском, поскольку толпарь-налогоплательщик готов оплатить любые расходы по защите его нынешней сытости военным путём, но не согласен оплатить те же исследования за счёт его нынешней неумной сытости во имя лучшей жизни “неполноценных” народов Африки или созидательного разрешения глобальных проблем, находящихся пока в зародыше и, по его мнению, опасности для его личной сытости не представляющих: после них — хоть потоп. Поскольку подавляющее большинство результатов исследований и разработок, оплаченных по военному бюджету, реально используется и в гражданских отраслях, то фактические затраты США на “оборону” значительно ниже их военного бюджета, если учесть возврат в другие отрасли за счёт двойного использования технологий.

Для любой страны разорительно не создание “Конкорда”, Ту-144, “Бурана”, поезда ЭР-200, а создание таких объектов в единичных экземплярах, что представляет собой консервацию научно-технических достижений, полученных на этих полигонах идей в узких границах ведомств, их создавших.

Проводя свою военно-техническую политику, руководители США отдают себе отчёт в том, что по отношению к СССР «политика ядерного сдерживания по существу является политикой ПОСТЕПЕННОГО ПРИНУЖДЕНИЯ». Этот тезис отражает их осознание собственного мифотворчества в отношении «советской военной угрозы»: сдерживает выдуманый ими же миф, принуждают же по существу народы другой страны к отказу от собственного пути развития и к подчинению конгломерату на всех приоритетах обобщённых средств управления. По этой причине генеральные штабы НАТО оценивают РЕАЛЬНО военные возможности СССР для осуществления диктата в отношении политики СССР или прозрачных намеков на желательную политику. В случае, если военный рейтинг СССР упадёт достаточно низко, то возможно и прямое военное вмешательство во внутренние дела СССР; о целесообразности военного вмешательства в Прибалтике уже были высказывания в западной печати (“Правда” 16.03.1991. “Операция «Щит в степях?»”).

Поэтому интересно сравнить с американским опытом, для чего использовались Советские Вооружённые силы после завершения второй мировой войны вне территории СССР. Возникновение

## Мёртвая вода

Северной Кореи при отражении сионистской агрессии ООН обезопасило с суши Владивосток — главную базу Тихоокеанского флота. В 1956 г. благодаря твердо сказанному «щцц», подкреплённому военной мощью СССР, была прекращена агрессия Евро-Американского конгломерата в отношении Египта, цели которой мало отличались от агрессии конгломерата в Ирак в 1991 г.

Война в Афганистане с 1979 г. — результат посреднических операций межрегиональной мафии для дискредитации России в мусульманском мире, а не собственное целесообразное действие СССР. Одной из её целей являлось создание внутренней славяно-мусульманской напряженности для последующего разчленения СССР на марионеточные “суверенитеты”.

Кроме этого, было использование Советской Армии в Восточной Европе.

Необходимо отметить, что народы Восточной Европы и ГДР сделали социалистический выбор по подсказке СССР, но социалистический выбор сделали всё же трудящиеся массы, сытые в то время по уши и своим капитализмом, и гитлеровской оккупацией. Но “социализм” к ним пришёл в сионо-интернацистском исполнении. Народы же делали социалистический, а не сионистский выбор. Возникла естественная реакция, что нашло своё отражение и в процессе Сланского и К<sup>0</sup> в Чехословакии в 1952 г. и в антисоциалистических выступлениях: в ГДР в 1953 г., в венгерских событиях 1956 г., в Польше в 1956 г. и в «пражской весне» 1967 г. и т.п. Во всех этих случаях Вооружённые Силы СССР использовались для наложения эмбарго на экспорт в эти страны контрреволюции, как её понимали в те времена официальные руководители страны.

Эти действия имели два аспекта:

- нравственно-этический, поскольку это вмешательство в судьбу иных народов;
- военный.

В тогдашнем понимании социализма эти действия СССР были нравственно правыми по отношению к народам этих стран. При современном понимании социализма, изложенном в настоящей работе, этих действий вполне можно было избежать, обеспечив защиту социализма в Восточно-Европейских странах не на 6-м приоритете обобщённого оружия, а на 1 — 4 приоритетах обобщённых средств управления. То есть обеспечив концептуальную тождественность управления в пределах СССР и СЭВ.

Негодование Запада простирается только на советское эмбарго на экспорт Западом контрреволюции в эти страны, но Запад всегда

## **Военное противостояние и противоборство**

---

обходит молчаливым экспортом революции сионо-интернационализмом в Россию в 1917 г., послуживший первопричиной советского эмбарго на экспорт контрреволюции в Восточную Европу в 1950 — 60-е гг. Это вещи того же рода, что и вмешательство Запада в Корею, Вьетнам, Гренаде, Панаме, Греции, Чили и т.п. Однако запада негодования на осуждение США или приведение Израиля военной силой к границам, определённым ООН в 1948 г., у межрегиональной “свободно”-“мыслящей” общественности не хватает.

В военном отношении советские действия в Восточной Европе были целесообразны, поскольку в 1945 г. перестал существовать «санитарный кордон» 1920 — 1930-х годов, и в случае попытки военных действий против СССР Запад с первых же часов конфликта оказывался под воздействием сухопутных войск СССР непосредственно на своей территории, что даже в случае антисоветских вооружённых выступлений в Восточной Европе для СССР было предпочтительнее, чем ситуация 1941 г. — массированное воздействие сухопутных армий Запада непосредственно на территорию СССР. Это не гипотетическая возможность: с 1947 г. США всегда имели план «превентивной» ядерной войны против СССР (об этом всегда забывают при оценке войны в Корее) и не начинали её только потому, что успех с приемлемым ущербом не был в ней гарантирован, т.к. военный рейтинг СССР был достаточно высок, пока действовала инерция Сталинизма. Поддержание такого положения за счёт введения контингентов в Венгрию, Чехословакию, Польшу, бывшую ГДР в военно-стратегическом отношении было для СССР полностью оправдано и целесообразно.

В результате “нового политического мышления” военно-географическая (не политическая) ситуация в Европе качественно изменилась и стала повторять ситуацию конца 1940 г. Нынешние режимы Польши и Чехо-Словакии заняли откровенно антироссийскую позицию, о чём свидетельствуют, в частности, осквернение и уничтожение в Кракове памятника маршалу Ивану Степановичу Коневу (1897 — 1973), благодаря полководческому таланту которого Краков не был стерт с лица Земли; продажа с аукциона советского танка, первым ворвавшегося в Прагу 9 мая 1945 г. В Румынии также есть силы, имеющие территориальные претензии к СССР. Венгрия проводит у себя всемирные еврейские конгрессы и размышляет о вступлении в НАТО.

Пока народы этих стран протрезвеют от русофобии, их правительства успеют наделать немало глупостей, включая

## Мёртвая вода

вступление в НАТО и разрешение использования своей территории для размещения западных контингентов и разведывательных служб<sup>1</sup>. В пользу такого развития событий говорит и легализация масонства в бывших социалистических странах, а это, как известно из истории, общемировая единая мафия: она сможет объяснить простонародным толпам необходимость таких действий. В результате “нового политического мышления”, военно-географическая обстановка в Европе изменилась в пользу НАТО, и СССР начал граничить с потенциальным противником, территория которого отделяет СССР от реального противника, ведущего войну на 1 — 4 приоритетах обобщённого оружия, и не прекратившего холодной войны. Вице-президент США Дэн Куэйл заявил о победе НАТО в ней (“Правда”, 03.11.1990. “Кто же победил в холодной войне?”); вот только холодная оккупация идёт не совсем так, как хочется “победителям”.

Такое изменение военно-географической обстановки делает необходимым введение СССР моратория на подписание каких бы то ни было военных соглашений с НАТО и его участниками, поскольку США — главная сила — и НАТО в целом, получив этот ОЧЕВИДНЫЙ выигрыш, не сократили свои военные программы: США наращивают свой авианосный флот; слышать не хотят о сокращении и ликвидации МБР и КР<sup>2</sup> морского базирования, где они имеют абсолютное качественное превосходство над СССР благодаря исключительно высокой шумности, демаскирующей АПЛ СССР; ведут работы по созданию глобальных систем вооружений с космическими элементами инфраструктуры, продолжая свою прежнюю политику по принципу «мир с позиций силы» и полного диктата в отношении “неполноценных” народов, в списках коих давно записаны талмудистами и народы СССР.

Разрядка международной напряженности, о которой прожужжали уши народам глашатаи “нового политического мышления”, — радужный сон, который легко развеивается после демонстрации военного кулака сионо-интернацизма в лице НАТО. С.Хусейн совершенно прав в оценке характера военного вмешательства Запада в Персидском заливе во внутриарабские дела: это натовско-сионистская агрессия с целью поддержания монополюбно бросовых

---

<sup>1</sup> После государственного краха СССР прогноз подтвердился.

<sup>2</sup> МБР — межконтинентальные баллистические ракеты, КР — крылатые ракеты, АПЛ — атомная подводная лодка.

## **Военное противостояние и противоборство**

---

цен на сырьё и энергоносители в глобальном разделении труда. Все иные объяснения — либо глупость, либо наглость.

Далее вопросы военного строительства в СССР должны излагаться с позиции, предполагающей КОНЦЕПТУАЛЬНУЮ САМОСТОЯТЕЛЬНОСТЬ СССР, при которой мировые посредники, подобные Г.И.Фильшину, Г.А.Арбатову, А.Д.Сахарову, не будут вещать с кремлевских трибун, как свою собственную, точку зрения Пентагона на желательный для него характер развития Вооружённых Сил СССР и при которой подобная пентаграмма перестанет воплощаться в советских военных программах. Разумеется, что после этого СССР перестанет быть для Евро-Американского конгломерата УСЛОВНЫМ ПРОТИВНИКОМ.

Необходимость надёжной защиты культуры народов страны и самих народов от сионо-интернацистского рабства оставляет нам только этот путь.

Трансформация условного противника в реального НА УРОВНЕ 1 — 4 ПРИОРИТЕТОВ не вызовет тех восторгов в конгломерате, какие вызвало “новое политическое мышление”. Запад предпримет попытку навязать новый виток гонки вооружений и, возможно, попытку открытого военного диктата в отношении СССР с целью обеспечения желательной для него внутренней и внешней политики руководства страны.

При этом, видимо, в какой-то новой форме будет возобновлен миф о советской военной угрозе и для толп обывателей стран Запада СССР перейдет в разряд потенциального военного противника, хотя правящая “элита” — высшее масонство — будет по-прежнему знать, что СССР не имеет стремления к захвату чужих территорий и порабощению их народов в ходе горячей войны в составе своего вектора целей управления. Военно-политическое положение СССР при этом повторит его положение на конец 1940-х годов, но на новом научно-техническом уровне и не после победы в горячей второй мировой войне, а после поражения в холодной мировой войне. Стартовые условия СССР в этом случае будут хуже, чем во времена Сталина, но лучше, чем стартовые условия Японии в 1945 г.

При этом необходимо отдавать себе отчёт, что для победы в холодной войне Западу потребовалось сорок лет; главным оружием было искусство лгать правдивыми частными ФАКТАМИ; условием, обеспечившим победу, явилась неспособность советской “элиты” отвечать ПРАВДОЙ О ПРОЦЕССАХ на ложь Запада правдивыми частными фактами. Гонка вооружений играла в холодной войне вспомогательную роль и преследовала цель — измотать экономику

## Мёртвая вода

СССР, однако, не доводя при этом дело до прямого военного столкновения (Директива СНБ-68 от 30.09.1950). В этом удалось достичь успеха благодаря концептуальной несамостоятельности правления в СССР после 1953 г. и по настоящее время; благодаря элементарной безграмотности экономической “науки” СССР в вопросах управления народным хозяйством в целом; благодаря существующей системе режима “секретности” и надуманному в соответствии с её требованиями искусственному разделению научно-технического потенциала страны на “оборонные” и “необоронные” отрасли. Это всё ведёт к неизбежной консервации в “оборонных” отраслях научно-технических достижений, снижает темпы и качество научных исследований в ущерб интересам общественного в целом развития и завышает реальную долю оборонных расходов фонда рабочего времени по сравнению с общественно достаточной для обеспечения того же уровня обороноспособности государства; а в силу концептуальной несамостоятельности понижает и сам уровень обороноспособности.

Прочитав это, многие из тех, кто клянет И.В.Сталина за 1941 г. и его требование не поддаваться на провокации, поднимут шум, что такой постановкой вопроса об итогах холодной войны и целесообразной политике СССР, выражающей интересы его народов, МЫ САМИ провоцируем Запад на новый виток гонки вооружений.

Обратимся к истории. С середины пятидесятых годов XX века авиация США нарушала воздушное пространство СССР более 500 раз. Из них более 10 раз самолёты вторгались на сотни километров. В 1954 г. американские бомбардировщики выходили на рубеж Ленинград — Киев — Минск. В то время войска ПВО страны не имели средств уничтожения высотных самолётов и налёт прошёл безнаказанно. Роль сдерживающего США фактора сыграли другие виды вооружённых сил СССР. Ничего не изменилось и к 1980 гг.

4 апреля 1983 г. самолёты США, поднявшись с авианосцев “Мидуэй” и “Эйтерпрайз”), вошли в воздушное пространство СССР на глубину до 30 км, провели условное бомбометание, сделали несколько заходов для атаки наземных целей. (“Красная звезда” 13 — 15.03.1991). Со стороны СССР не было оказано никакого противодействия из-за «опасения вызвать войну».

## Военное противостояние и противоборство

---

1 сентября 1983 г. южно-корейский Боинг-747, рейс KAL-007, пёрся, нагло игнорируя попытки ПВО страны<sup>1</sup> принудить его к пользованию воздушным пространством СССР согласно его законам. Самолёт был сбит над Сахалином, а не над Камчаткой (КАК ЭТО СЛЕДОВАЛО СДЕЛАТЬ), где вторгся в воздушное пространство СССР. Полёт “Боинга” в советском воздушном пространстве был синхронизирован с прохождением над соответствующими районами американского разведывательного спутника “Феррет-С”. ПВО страны не занимается «свободной охотой» на аэробусы, и ответственность за происшедшее несёт сторона, пославшая в РАЗВЕДЫВАТЕЛЬНЫЙ ПОЛЁТ пассажирский лайнер.

Но перестроечному либералу доперестроечный опыт холодной войны — не указ. Вот пример эпохи перестройки.

Крейсер США “Йорктаун” и эсминец “Кэррон” в феврале 1988 г. вошли в советские территориальные воды в районе Севастополя<sup>2</sup> — главная база Черноморского флота — и отказались их покинуть по требованию советского корабля. Оружие не применялось, но американцы ушли в нейтральные воды только после того, как СКР “Беззаветный” пропорол борт “Йорктауну” якорями, а “Йорктаун” и “Кэррон” (при попытке раздавить между своими корпусами относительно маленький “Беззаветный”) совершили навал друг на друга.

При этом, пока мы играли в мораторий на испытания ядерного оружия, США продолжали проводить свои испытания. И все новые виды оружия и средств их доставки после второй мировой войны создавались сначала в США, а потом в СССР.

Мы не провоцируем Запад ни на что: он проводит под контролем масонства сионо-интернацистскую политику построения глобальной толпо-“элитарной” системы вне зависимости от военной политики СССР и вне зависимости от мечтаний о мирном житье в общеевропейском доме нашей либеральной “интеллигенции”. Ф.И.Тютчев давно заметил по поводу этого образа “мыслей”:

---

<sup>1</sup> Этот род войск в России ликвидирован в ходе осуществления военной реформы режимом Б.Н.Ельцина.

<sup>2</sup> В результате усилий “демократизаторов” и самостийников после распада СССР утратила таковую значимость, оказавшись на территории возможного противника.

## Мёртвая вода

---

---

*Напрасный труд! Нет, их не вразумишь:  
Чем либеральней, тем они пошлее;  
Цивилизация для них фетиши,  
Но недоступна им ея<sup>1</sup> идея.*

*Как перед ней не гнись, господа,  
Вам не снискать признанья от Европы:  
В её глазах вы будете всегда,  
Не служи просвещенья, а холопы.*

И пока советский интернацист-либерал грезит о приобщении к общечеловеческой “элите”, Запад изучает возможности ведения ядерной войны, в том числе и на самом этом либерале, живущем в советском виварии.

Чернобыльская трагедия на АЭС — не катастрофа, а ОДИН ИЗ ЧАСТНЫХ ЭКСПЕРИМЕНТОВ глобального уровня значимости, который НАРЯДУ С ДРУГИМИ должен дать ответ на вопрос: каковы пределы безопасного для “элиты” размаха применения ядерного оружия.

Механизм возникновения Чернобыля непонятен только детективному мировоззрению. Это диверсия методом управления статистическими характеристиками процессов, а не найм диверсантов, которым предписано конкретное задание. Общий уровень культуры проектирования и научно-исследовательских работ в условиях существующей системы режима “секретности” создаёт благоприятный фон, на котором целенаправленное внедрение в проект потенциально опасных решений проходит либо вообще незаметно, либо как вынужденная мера под давлением “объективных” обстоятельств. Часть этих “объективных” обстоятельств искусственно создаётся ВАК, АН СССР, стремлением учёных и конструкторов “к чинам и наградам”, которые раздаёт внутринаучная мафия. В СССР наука сионизирована. В итоге каждый работает в меру своего понимания на благо страны, а в меру непонимания — на благо мафии. Так создаётся потенциал статистической предопределённости высокой аварийности на тех или иных объектах уже при их проектировании и строительстве. На стадии эксплуатации этот потенциал наращивается неразберихой, царящей в инструкциях по эксплуатации и сервисному

---

<sup>1</sup> Соответственно орфографии времён Ф.И.Тютчева.



## Военное противостояние и противоборство

обслуживанию объектов в целом и их элементов. Этот потенциал всегда присутствует во всех сложных системах, но в одних он ниже, в других выше. Он может самореализоваться произвольно, но можно “спустить курок” в НУЖНОЕ время, оказав экстрасенсорное воздействие на персонал, в результате чего он предпримет ошибочные действия. Проще говоря, необходимо НАШАМАНИТЬ в буквальном смысле этого слова. Это плохо укладывается в мировоззрение, произрастающее из “Материализма и эмпириокритицизма”, и в это плохо верят даже те, кого “изцелил” Кашиповский. В это плохо верится до тех пор, пока человек сам не сталкивается с такого рода явлениями или не замечает за собой способности “шаманить”.

Есть и иные пути управления статистическими предопределённостями. О том, что Чернобыль не самопроизволен, говорит, в частности, следующее. Цитируем газету “Пульс Тушина” вып. 14, 1990 г., “На коварных поворотах истории”:

«С какой целью сознательно замалчивались, искажались и преуменьшались её масштабы и последствия в то время, как на заражённых территориях жили сотни тысяч людей? Потребовалось четыре с половиной года, чтобы ту катастрофу признать планетарной. Что это — цепь случайных событий<sup>1</sup> или чей-то злой рок? Надо досконально разобраться и в том факте, что за десять дней до катастрофы в новосибирской газете “7 дней” № 17 от 16 апреля 1986 г. вдруг появился непонятный символ — прямоугольник с кружочками (схематичное изображение реактора). В нём на 6-м месте (!), если считать справа налево, как принято в иврите, вместо кружка была поставлена неправильной формы шестиконечная звезда, похожая на вспышку. Программа передач начинается с 21 апреля. Начиная с 21, отсчитываем эти 6 дней-кружочков и получаем дату 26 апреля, которая в номере была продублирована красным цветом. Новосибирские патриоты заинтересовались этими загадочными фактами и пытались выяснить их взаимосвязь. На них тут же навесили ярлыки антисемитов и “русских фашистов”».

\* \* \*

---

<sup>1</sup> По существу говоря: безструктурное управление.

## Мёртвая вода

---

---

Это описание использования ассоциативно-образно логической системы кодирования информации для циркулярной передачи посвящённым лицам сведений через общедоступные средства массовой информации. Все сталкивались с нею в детстве, разгадывая шарады и ребусы. Пресса и ЦТ часто несут такие ребусы, но уже для взрослых дядей, “вольных” каменщиков. Ключики к ребусам — в еврейской “науке” каббале. Поскольку большинство населения, даже еврейского, с этой наукой содержательно не знакомо, необходимых для чтения стереотипов распознавания явлений и образов не имеет, то указания на факты, подобные приведённому, воспринимает как бред шизофреников, думая, что единственный способ кодирования информации — известный им по детективам — преобразование текста в цифры через томик Гёте. Этот вопрос также связан с системой информационной безопасности, но не разматривался в соответствующем разделе из-за его объема и сложности.

\* \*  
\*

А дальше всё просто. Происходит радиоактивное заражение местности. Чтобы пострадало больше народа, о его размахе молчат. К устранению последствий привлекается МАГАТЭ, ООН и т.п., и информация о крупномасштабном эксперименте перетекает в Пентагон, где специалисты на большом статистическом материале имеют возможность уточнять математические модели, связанные с вопросами применения ядерного оружия и прогнозировать на этой основе последствия ядерного конфликта. После этого остаётся только предложить СССР — условному противнику — вариант ОСВ<sup>1</sup> 3, 4, 5..., такой, чтобы катастрофа ядерной войны была ограничена территорией СССР и, может быть некоторыми районами США, и не приняла бы глобального размера, что гарантирует сохранение “элиты” и толпо-“элитаризма”.

В СССР же исследования последствий Чернобыля — кормушка для мафии в науке.

Чернобыль для Запада — основание для закулисного шантажа угрозой повторить его на другой АЭС в полном соответствии с рекомендациями пресловутых “Сионских протоколов”.

---

<sup>1</sup> ОСВ — ограничение стратегических вооружений.

## Военное противостояние и противоборство

**ОСВ — тоже управление статистическими  
предопределённостями.**

Поставлен и крупномасштабный эксперимент по оценке возможностей возникновения ядерной зимы: это пожар кувейтских нефтепромыслов. Выброс сажи можно оценить точно, а не на глазок. После этого остаётся сравнивать метеосводки с многолетней статистикой, соотносить их с циклами солнечной активности и т.п.

\* \* \*

При этом толпарь с короткой памятью помнит, что Ирак вступил в Кувейт и этим-де вызвал конфликт. Но толпарь не знает и не помнит, что все 1970-е годы военная печать США только и писала, что третья мировая война начнётся со вторжения СССР в район Персидского залива. То есть США к этому готовились уже давно и ждали всего лишь удобного стечения обстоятельств: сионо-интернацистская перестройка в СССР создала к этому условия. Времени терять было нельзя: Кувейт начал систематически превышать квоты на добычу нефти и перенёс на 70 км в глубину иракской территории свои пограничные посты. Потом выступил Ирак; а затем ООН возстановила “справедливость”. СССР выступил в роли холуя сионо-интернацизма.

\* \*  
\*

В целом же война конгломерата против СССР это — Чернобыль (по числу блоков АЭС — ядерные взрывы), армянское землетрясение, взрыв газопровода в Башкирии и пожар в поездах, пожар кувейтских нефтепромыслов, Бхопал (промышленная катастрофа на химкомбинате в Индии), происходящие в одно и то же время, в одном и том же месте и охватывающие территории целых государств, участвующих в конфликте и сопредельных с ними.

США стоят на принципе «мир с позиций силы». Война в Ираке показала, что военные действия конгломерата против СССР без применения ядерного оружия не могут протекать в форме блицкрига, поскольку конгломерат не сможет обеспечить плотность огневого воздействия на СССР — такую же или превосходящую ту, что смогли они продемонстрировать в Ираке (СССР превосходит Ирак по территории примерно в 51 раз, а по численности населения — в 18 раз). Это означает, что НАТО в настоящее время не способно к военному диктату в отношении СССР без угрозы применения

## Мёртвая вода

ядерного оружия, даже при нынешнем развале управления в стране и научно-техническом отставании. Война может носить только затяжной характер, а НАТО понесет в её ходе изрядный ущерб к выгоде Японии и Восточной Азии, что для сионо-интернацизма неприемлемо.

Выход из этой ситуации — отказ НАТО от библейской концепции экспансии и от принципа «мир с позиций силы». Но в действиях США — главной военной машины НАТО — пока ничто не говорит об отказе от этого принципа не на словах, а на деле.

При продолжении экспансии сионо-интернацизма и опоры на принцип «мир с позиций силы», НАТО вынуждено заниматься проблемами применения ядерного оружия и других видов оружия геноцида при разработке и корректировке военных доктрин. Согласие СССР с диктатом НАТО, проблем мирного развития человечества, хотя бы в толпо-“элитарном” состоянии, не снимает, поскольку КНР, Япония имеют свою точку зрения по вопросу о глобальном господстве сионо-интернацизма и по вопросу поддержания с помощью НАТО «мира во всём мире» с позиций силы. Имея дело с сионо-интернацистской экспансией, мы сталкиваемся с явлением, для которого государственные границы имеют такое же значение, какое они имеют для человека, попавшего в лес и что-то слышавшего о границах, устанавливаемых там медведями. По этой причине отказ СССР от самостоятельной политики, его разоружение не являются изкупительной жертвой за всё человечество, как пытаются представить это дело межрегионалы. НАТО только меняют главного противника: им станет КНР или Япония, пока удаётся поддерживать разкол в арабском регионе. Географическое положение СССР предопределяет его роль в общеЕВропЕЙСКОМ доме при условии подчинения его политике конгломерата: быть основной силой, оказывающей военное давление на Японию, КНР, исламский регион, и оберегать кубышку с “общечеловеческими” ценностями, хранящимися в “нейтральной” Швейцарии, от “коварных самураев”, пообещавших США устроить экономический Перл-Харбор к 2000 году. Поэтому и разоружиться тоже не удастся. Заодно СССР должен стать вместилищем экологически вредных и опасных производств и влить свой интеллектуальный потенциал в дело сионо-интернацистской экспансии в Азию. При этом речь идёт не об СССР — едином государстве, а о конгломерате марионеточных самонадеянных “суверенитетов” в границах СССР, как то предусматривают гитлеровский план «Ост» и наследующие ему директивы СНБ США. Разница между ними только в том, что

## Военное противостояние и противоборство

---

главной силой в плане «Ост» выступал внешний агрессор в надежде на поддержку пятой колонны, а в плане «Перестройка» главной силой должна выступать говорливая картавая пятая колонна при поддержке потенциального военного внешнего агрессора.

В этих условиях НАТО по-прежнему будет проводить работы по совершенствованию ядерного оружия и иных видов оружия геноцида для оказания давления на КНР, Японию, арабский регион (в случае его консолидации). Желание оттянуть военную целесообразность применения ядерного оружия, поднять ядерный порог в случае военного конфликта, ведёт к разработке высокоточных систем доставки обычных видов боеприпасов и повышению поражающей мощи неядерных средств (разпыление взрывчатых аэрозолей и взрыв объёмного их облака и др.). Стремление США попасть крылатой ракетой, летящей на малой высоте, скрывающейся в складках местности, в открытую форточку за 2000 морских миль от места запуска, отражает именно этот путь развития их вооружённых сил. Достигнув определённых успехов в этом направлении, создав глобальную систему ПВО, ПРО, ПЛО<sup>1</sup>, можно идти на радикальное сокращение ядерного оружия, так как:

- во-первых, первый удар можно наносить неядерными средствами высокой точности и повышенной поражающей мощи, что должно разрушить инфраструктуру управления, энергетики, транспорта, вооружённых сил. После этого можно приступить к обычным военным операциям в надежде, что война не примет затяжного характера, будет протекать на территории СССР; по своему характеру будет близка к полигонным учениям и завершится решительной победой;
- во-вторых, радикальное сокращение ядерных вооружений и средств их доставки радикально ПОВЫШАЕТ эффективность комплексной глобальной системы ПЛО — ПРО — ПВО, элементом которой является СОИ<sup>2</sup>. При этом, если противник, терпя поражение, наносит ядерный удар, то результативность его можно ожидать довольно низкой и ущерб будет

---

<sup>1</sup> ПВО, ПРО, ПЛО противовоздушная, противоракетная и противолодочная оборона, соответственно.

<sup>2</sup> СОИ — «Стратегическая оборонная инициатива», наименование программы США, начатой при администрации Р.Рейгана, по созданию системы противоракетной обороны с компонентами, размещаемыми на орбитах вокруг Земли в ближнем космосе.

## Мёртвая вода

---

ОТНОСИТЕЛЬНО невелик, но ЯДЕРНЫМ агрессором уже становится жертва первичной агрессии НАТО, терпящая поражение в военных действиях без применения ядерного оружия. Это даёт “моральное право” нанести ответный ядерный удар, победоносно завершить войну против очередной в списке “империи зла” и оправдаться тем самым в глазах “свободно”-“мыслящей” МЕЖДУнародной “общественности”.

В мирное же время, после радикального сокращения ядерных вооружений, таким сценарием можно шантажировать, осуществляя военный диктат. Рекомендация Института США не создавать в СССР высокоточных систем и средств доставки как нельзя лучше отвечает этому сценарию, поскольку стратегическую систему противолодочной обороны (ПЛО) США уже имеют; стратегическая система ПВО территории может быть организована своевременным развёртыванием авианосного флота на угрожающих направлениях и развёртыванием ВВС на территории Канады, что на долю авиации на территории США оставит относительно малочисленные группы и одиночные самолёты, а не все силы стратегической авиации противника; СОИ по своему существу является стратегической системой ПРО территории и может быть усилена зональными и объективными системами ПРО. Сколько всё это будет стоить — вопрос десятый, как должно быть ясно из экономического раздела настоящей работы. Толпе всегда объяснят, почему она должна подтянуть пояса. Цель — завершение глобальной экспансии — оправдывает средства.

В этом свете «асимметричное решение» СССР выглядит так:

- не создавать высокоточных систем доставки, якобы чтобы не «провоцировать» вероятного противника и обеспечить его безнаказанность в случае агрессии военным путём;
- не создавать авианосного флота, дабы в случае чего советская авиация (ПЛО и стратегическая) не имела истребительного прикрытия на перелете морем, а стратегическая авиация США сталкивалась с советскими истребителями ПВО страны<sup>1</sup> над сушей; упростить действия системы ПЛО НАТО в открытых районах океана, где советские ПЛ не будут прикрываться надводными силами;

---

<sup>1</sup> Войска ПВО страны, как самостоятельный вид вооружённых сил, включающий в себя авиационные соединения и ракетно-артиллерийские соединения ликвидированы в ходе реформ по указу Б.Н.Ельцина.

## **Военное противостояние и противоборство**

---

- не развёртывать системы освещения обстановки и ПРО с элементами космического базирования;
- ликвидировать МБР железнодорожного и иных мобильных видов базирования, дабы уменьшить неопределённость в расчётах стратегического командования США;
- делать всё это, не заикаясь о сокращении МБР НАТО (а не США) морского базирования, вносящих наибольшую неопределённость в расчёты Генштаба СССР ввиду абсолютного превосходства АПЛ США в скрытности над советскими АПЛ и средствами ПЛО (стратегической системы ПЛО СССР не имеет).

Всё, что не отвечает этим условиям, называется сверхвооружением СССР и должно подлежать радикальному сокращению, прежде всего танки, артиллерия и авиация сухопутных войск СССР, существование которых ведёт в случае чего к затяжной войне с плохо предсказуемым исходом, потому как Запад привык к полигонной войне с условным противником и не любит встречных танковых боёв под ударами штурмовой авиации. И доказательством тому служит «неожиданное» быстрое завершение войны в Ираке.

И всё это протекает на фоне того, что документы ЦРУ и СНБ США на протяжении всех послевоенных лет отражают тот факт, что СССР ОСМЫСЛЕННО начать войну против НАТО не может; что за всё время холодной войны ни древний ТУ-16, ни “страшный” “Бэкфайр” не летали над Канзасом или Вашингтоном и не имитировали бомбометания по целям на территории США.

До завершения второй мировой войны государства конгломерата ещё не были раздавлены транснациональными корпорациями и в меру своего понимания относительно независимо пытались отстаивать свои национальные интересы в отношениях друг с другом. Были в это время и попытки договориться о сокращении вооружений. Поэтому важно понять реальную роль переговоров о сокращении вооружений в обеспечении мирного сосуществования и в ограничении ущерба в случае войны, при условии относительной независимости политики договаривающихся **потенциальных противников.**

Прежде всего, в 1897 г. весь “цивилизованный” “демократический” мир отверг высказанное Николаем II — “кровавым” — предложение “сиволапой” России о всеобщем разоружении.

После этого Германия и Великобритания пытались договориться между собой о поддержании определённого соотношения в

## Мёртвая вода

численности их флотов. Договориться не удалось: исход дредноутной гонки решило соотношение промышленных потенциалов. Попыток ограничить развитие военной авиации и подводных лодок — видов оружия, показавших первые зубки в войне 1914 — 1918 гг., — не было.

Хотя Германия и считается зачинщицей первой мировой войны, но это не так, поскольку Германия была **ВОВЛЕЧЕНА**<sup>1</sup> в первую мировую войну до того момента, как могла обеспечить себе господство на море и тем самым изолировать своих потенциальных противников друг от друга и раздробить их военно-экономический потенциал. Ещё пять-семь лет дредноутной гонки в условиях мирного противостояния, и Великобритания без боя передала бы владение морями Германии и России, а её колониальная империя распалась бы под требованием “свободы торговли” и национальной независимости колоний уже в 30-е годы.

Поскольку Германия и Россия в эти годы были самодержавными, а их национальный капитал был склонен к анти-“семитизму”, то сионо-масонство, защищая в лице Великобритании своё “право” владеть миром, столкнуло две империи в войне. Но причиной войны всё же явилось опережающее, по сравнению с Великобританией, развитие военно-экономического потенциала Германии. Само же военное столкновение явилось следствием **НЕИСКУСНОСТИ ПОЛИТИКОВ** Германии и России в этот критический период смены европейского экономического лидера, пытающегося быть **КОНЦЕПТУАЛЬНО** самостоятельным, но **НЕ НЕСУЩЕГО** глобальную ответственность за свою концепцию.

После первой мировой войны были попытки договориться о запрещении военной авиации и химического оружия, но ко второй мировой войне это всё было в арсеналах всех воюющих стран. Удалось договориться кое о чём только в области морских вооружений. Все были обезпокоены ограничением мощи артиллерийского вооружения кораблей, включая авианосцы и подводные лодки. Объединение авианосцев и подводных лодок с артиллерийскими кораблями по признаку артиллерийской мощи отражало идиотизм высоких договаривающихся сторон. Удалось договориться об ограничении водоизмещения линкоров 35.000 тонн;

---

<sup>1</sup> Это обстоятельно показано в опубликованных рабочих материалах 1988 — 1991 гг. Внутреннего Предиктора СССР “Разгерметизация”, на основе которых и была написана “Мёртвая вода”.



## **Военное противостояние и противоборство**

---

крейсеров — 10.000 тонн; о доле авианосцев в тоннаже флота примерно на уровне 1/3 от тоннажа линкоров; об ограничениях на суммарный тоннаж военных флотов каждой из стран-участниц.

Итоги реализации соглашений были таковы, что крейсера и линкоры во всех справочниках заявлялись с максимально разрешённым водоизмещением, но на самом деле были больше. Япония спроектировала серию крейсеров с таким расчётом, чтобы в случае необходимости просто заменить на них башни главного калибра на более крупнокалиберные. К середине 30-х годов выяснилось, что вожделенный линкор, спроектированный по новейшим требованиям, не вмещается в 35.000 тонн, и военно-морская печать стала обсуждать проблему создания и узаконивания нового класса — «линейного лидера». Япония не была законопослушной и, столкнувшись с невозможностью построения добротных, по её понятиям, кораблей в рамках соглашений, просто стала игнорировать их. Результатом этого явилось создание двух линкоров типа «Ямато» водоизмещением 72.000 тонн и артиллерией главного калибра 457 мм; оба монстра были потоплены авиацией. СССР ограничился для своих линкоров 62.000 т и артиллерией главного калибра 406 мм (они не были достроены).

Разговоры о «линейном лидере» сопровождались утверждением, что по критерию «стоимость — эффективность» уничтожение вражеских линкоров с помощью своих линкоров будет обходиться дешевле, чем уничтожение линкоров с помощью авиации. Из высокопоставленных деятелей ВМФ разных стран правильную точку зрения о приоритете авианосцев над тяжёлыми артиллерийскими кораблями имели только японский адмирал Ямомото и советский Н.Г.Кузнецов. Очередная конференция по морским вооружениям в 1936 г. провалилась, и к 1939 г. соглашения полностью утратили смысл и перестали соблюдаться.

Война же показала, что большинство боевых кораблей было потоплено авиацией (так все довоенные расчёты по критерию «стоимость — эффективность» пошли прахом), а меньшинство — артиллерийским огнём линкоров и крейсеров, об ограничении которых так заботились соглашения. Но вне СССР основное количество авианосцев и подводных лодок, также доказавших свою эффективность, было построено уже в ходе войны, исходя из боевого опыта и военной целесообразности. Сами же соглашения выразились только в убудочности многих кораблей, построенных в период, когда в тесные рамки соглашений пытались втиснуть больше брони и оружия, что сопровождалось дополнительными человеческими

## Мёртвая вода

---

---

жертвами, когда в ходе военных действий эти ублюдки гибли по причине ущербности их проектов.

Из этого можно понять, что все соглашения об ограничении и сокращении вооружений не предотвращают войн; а в случае начала затяжной войны, не являющейся полигонной, никоим образом не сказываются на ущербе, возникающем в ходе войны.

И от массового применения химического оружия во второй мировой войне население воевавших стран спасло равновесие страха, а не «сухаревская конвенция», заключенная Паниковскими в Гааге. Отсутствие такого равновесия в ядерных вооружениях вылилось в Хиросиму и Нагасаки, поскольку “демократическое” руководство США никогда не обладало доброй волей<sup>1</sup>. СССР к концу войны с Германией имел на вооружении тяжёлой бомбардировочной авиации крылатые ракеты Х-10, но “кровопийца” Генералиссимус Советского Союза запретил их использование, поскольку применение крылатых ракет против городов Германии привело бы к бессмысленным жертвам среди мирного населения: к этому моменту уже было известно, что подавляющее большинство потерь СССР в войне — мирное население, жертвы геноцида оккупантов, а не вполне “закономерные” потери из числа личного состава Армии и Флота.

\* \* \*

Как-то в печати промелькнуло сообщение, что на бомбе, сброшенной на Хиросиму, было написано «За жертвы “Индианополиса”». Так назывался американский крейсер, доставивший эту бомбу из США на театр военных действий и потопленный на обратном пути почти со всем (или всем) экипажем (около 800 человек) японской подводной лодкой. Крейсер опрокинулся после попадания торпеды по причине низкой культуры проектирования его создателей при следовании их вашингтонским соглашением об ограничении морских вооружений. Остаётся только сожалеть, что “Индианополис” не был утоплен, когда шёл с бомбой: 140.000 мирных жителей Хиросимы остались бы живы. Характерно то, что США подвергли бомбардировке два мирных города, а главную военно-морскую базу

---

<sup>1</sup> Бернд фон Виттенбург в книге “Шах планете Земля” (Москва, “Новая планета”, 1997 г.) сообщает, что ещё в марте 1945 г. Япония обратилась к США через посредничество СССР с предложением капитулировать. Но ответом было молчание, поскольку США нуждались в демонстрационном полигоне для испытания ядерного оружия в условиях военнополитической реальности.

## Военное противостояние и противоборство

---

Японии Кюре не тронули. Общие потери США в войне 1941 — 1945 гг. составили около 400.000 чел. Такова реальная нравственность сионо-интернацизма в войне. Война — продолжение политики “иными” средствами.

Имея за своей спиной в истории геноцид как в отношении коренного населения своей страны, так и в отношении других народов, США и Израиль учат других соблюдению прав человека (по Талмуду только еврея).

\* \*  
\*

Предотвращение и изкоренение войн — вне сферы военных соглашений. Военные соглашения носят лишь подчинённый характер. А воплощение в жизнь статей военных соглашений, нарушающих военное равновесие, создаёт потенциал, который может реализоваться как война в случае отсутствия доброй воли у руководства государств, ставших потенциальными противниками. Восторг от прошлых и будущих ОСВ всей либеральной чистоплюйствующей публики, не знающей реального состава и качества вооружений СССР и НАТО, не знакомой даже с текстами договоров и их приложений, якобы заключённых в интересах народов страны (и всего мира), но скрываемых от них, явно неуместен; особенно при отсутствии концептуальной самостоятельности правления в СССР, а также легализации “Бнай Брит”, “Ротари” и прочих масонских структур. Столь же неуместно и мнение военных, мыслящих категориями своего родного вида вооружённых сил, а не категориями военно-экономического в целом потенциала страны и её **ПОТЕНЦИАЛЬНЫХ** (не вероятных) **ПРОТИВНИКОВ**. Потенциальные противники имеют больше чем достаточно информации друг о друге для того, чтобы оценить адекватно намерения противоборствующей стороны. По этой причине реальная угроза войны связана только:

- с амбициозностью сторон в кризисных ситуациях при примерном равенстве их военно-экономических потенциалов (первая мировая война, Карибский кризис);
- с военным диктатом сильной стороны в отношении заведомо слабой (германская оккупация Австрии, Чехословакии, Бельгии и т. п.);
- с ошибками агрессора в определении реального военно-экономического рейтинга потенциальной жертвы агрессии, не

## Мёртвая вода

---

поддающейся военному диктату на словах и намеках (нападение Германии на СССР в 1941 г.);

- с ошибками автоматизированных систем управления вооружёнными силами при превышении быстродействия средств выдачи директив над быстродействием средств контроля правильности директив или при отсутствии и нарушении контуров такого контроля и т.п.

По этим причинам реальная угроза возникновения войны все послевоенные годы была гораздо ниже, чем об этом писали газеты на Западе и в СССР. В этом отношении опасность представлял только Карибский кризис, когда СССР на короткое время достиг (по инерции сталинизма) РЕАЛЬНОГО, а не декларируемого военного паритета с НАТО. Хотя авианосцев и сбалансированного океанского флота благодаря инициативе Н.С.Хрущёва мы не имели, но атомные лодки СССР были примерно на уровне качества американских, что вносило достаточно высокую неопределённость в расчёты США. Но угрозу миру представляло не установление военно-стратегического равновесия сторон, а амбициозность и нервозность руководителей США и СССР, проявившаяся в эскалации взаимного наращивания угроз в ходе кризиса. Как известно, амбициозность и нервозность не удаётся ограничить соглашениями. Ко всеобщему благу у Н.С.Хрущёва и К<sup>0</sup> и Д.Ф.Кеннеди и К<sup>0</sup> хватило ума остановиться, а в вооружённых силах обоих государств не произошло случаев отсебятины в применении оружия<sup>1</sup>.

Хотя эксперты ведомства адмирала Канариса и предсказывали затяжной характер войны, но А.Гитлер им не внял и совершил ошибку в оценке военного рейтинга СССР по отношению к Германии. Вина руководства СССР в одном: СССР не смог продемонстрировать в 1939 — 1940 гг. в войне с Финляндией или

---

<sup>1</sup> В том числе и ядерного, хотя командовавший на Кубе советский генерал и высказался своим сослуживцам в том смысле, что команды из Москвы он ждать не будет и в случае чего шархнет по США ядерными ракетами.

Хотя к моменту Карибского кризиса территория СССР со всех сторон была окружена военными базами США-НАТО (прежде всего аэродромами, способными принимать стратегическую авиацию), а в Турции уже были размещены американские ядерные ракеты, тем не менее ответный ход с размещением ракет на Кубе нанес большой ущерб именно СССР: не дав нам ничего в сфере военно-стратегической, он дал Западу основание для того, чтобы создавать из нас образ врага.

## **Военное противостояние и противоборство**

---

иным образом достаточно высокий военный рейтинг. Гитлер спешил, поскольку к 1942 г. даже по германским оценкам рейтинг СССР стал бы высок, и впал в ошибку при оценке текущего рейтинга. О причинах низкого военного рейтинга СССР в 1950 г. поговорим отдельно.

Великую Отечественную войну СССР выиграл. Об этом написано много книг, названы причины: и реальные, и высосанные из пальца. Мы назовем главные.

**Во-первых**, это отсутствие плюрализма мнений дилетантов, сующихся в дела и принимающих управленческие решения беззаботно и безответственно вне сферы своего профессионализма. Господство единой, общей для всех идеологии. Это охватывает первый — третий приоритеты обобщённого оружия и средств управления. По этой причине к 1941 г. СССР стал ГОСУДАРСТВОМ-СУПЕРКОНЦЕРНОМ, который, может быть, не вполне хорошо **справлялся** с обеспечением потребностей мирной жизни, но достаточно хорошо СПРАВИЛСЯ с созданием военно-экономического потенциала<sup>1</sup>. Опоздание в этом не носило самоубийственного для страны характера.

**ПЕРЕСТРОЕЧНЫЙ ПЛЮРАЛИЗМ ОШИБОЧНЫХ МНЕНИЙ (А НЕОБХОДИМО ОДНО — ПРАВИЛЬНОЕ) ПРЕДСТАВЛЯЕТ ОПАСНОСТЬ ДЛЯ СТРАНЫ В ВОЕННОМ ОТНОШЕНИИ, ТАК КАК ПОНИЖАЕТ ЕЁ ВОЕННЫЙ РЕЙТИНГ.**

**Во-вторых**, было обеспечено единство управления народным хозяйством и вооружёнными силами через структуры, подчинённые Политбюро ЦК ВКП(б), ГКО, Генеральный штаб и Ставку Верховного главнокомандования. Личная заслуга И.В.Сталина в координации деятельности этих структур несомненна<sup>2</sup>.

**ПЕРЕСТРОЕЧНЫЙ ПАРАД СУВЕРЕНИТЕТОВ И РАЗВАЛ УПРАВЛЕНИЯ НАРОДНО-ХОЗЯЙСТВЕННЫМ КОМПЛЕКСОМ**

---

<sup>1</sup> Книги “Ледокол” и “День «М»” В.Суворова-Резуна, “Операция «Гроза»” И.Бунича замечательны в том отношении, что осветили ту огромную работу, которую советский народ проделал под руководством И.В.Сталина при подготовке к неизбежно надвигавшейся войне Запада против региональной цивилизации России, пожелавшей идти самобытным историческим путём. Эта работа по самым разным причинам замалчивалась все послевоенные годы.

<sup>2</sup> И до сих пор не только не признана в официальных учебниках так называемой «истории отечества», но целенаправленно оболгана и скрыта в умолчаниях.

## Мёртвая вода

ПРЕДСТАВЛЯЕТ ОПАСНОСТЬ ДЛЯ СТРАНЫ В ЦЕЛОМ, И ВОЗМОЖНОСТИ О “СУВЕРЕНИТЕТЕ”<sup>1</sup> В ЧАСТНОСТИ, В ВОЕННОМ ОТНОШЕНИИ, ТАК КАК ПОНИЖАЕТ ЕЁ ВОЕННЫЙ РЕЙТИНГ.

**В-третьих**, был культ тезиса: «Служба в Вооружённых Силах — священный долг и почётная обязанность гражданина СССР». Термин «всеобщая воинская повинность» исчез из лексикона с принятием Конституции 1936 г. по предложениям граждан страны, которые не ощущали рабства, а чувствовали себя хозяевами, ПРАВЫМИ, а не виноватыми, при обсуждении проекта Конституции. Вооружённые силы, солдаты, матросы, командный и политический состав **как социальное явление** пользовались уважением в народе.

ПЕРЕСТРОЕЧНАЯ КАМПАНИЯ ПО ДИСКРЕДИТАЦИИ ВООРУЖЁННЫХ СИЛ СССР, КГБ, МВД, ИХ ЛИЧНОГО СОСТАВА И ИНЫХ ГОСУДАРСТВЕННЫХ СИСТЕМ ПРЕДСТАВЛЯЕТ ОПАСНОСТЬ ДЛЯ СТРАНЫ, ТАК КАК ПОНИЖАЕТ ЕЁ ВОЕННЫЙ РЕЙТИНГ.

Кроме этого, имели место ещё некоторые военно-технические особенности. Главное военно-техническое явление Великой Отечественной войны состоит в следующем: СССР кончил войну с той же самой военной техникой, образцы которой были созданы к 1941 г. и приняты на вооружение накануне и в первые месяцы войны. Даже новые образцы — самолёты Ла-5, Ла-7, Ту-2, танки ИС-1, ИС-2, ИС-3 и самоходные артиллерийские установки на их основе — имели довоенные аналоги и в ходе войны были СКОМБИНИРОВАНЫ из серийно выпускавшейся продукции.

Германия же в ходе военных действий вынуждена была свернуть производство одних видов вооружений и развернуть серийное производство созданных в ходе войны для компенсации КАЧЕСТВЕННОГО превосходства образцов советской военной техники. СССР же к началу войны имел более широкий спектр образцов, чем Германия. Примером тому являются истребители МиГ-3, снятые с вооружения в ходе войны не потому, что они были плохи, а потому, что у Германии не было самолётов высотной бомбардировочной авиации, аналогичных советским Пе-8 и американским “летающим крепостям”, для борьбы с которыми МиГи

---

<sup>1</sup> В этом убедились не только участники чеченской войны, но и жители Приднестровья, Армении, Азербайджана, Грузии, республик Средней Азии — больших и малых “горячих точек”.

## **Военное противостояние и противоборство**

---

предназначались, а использование их в качестве истребителей поля боя было неэффективным. Также в 1941 г. была снята временно с вооружения 57-мм противотанковая пушка ЗиС-2, поскольку у немцев не было достаточно крепкого танка; с теми, что были, вполне управлялись 45-мм противотанковые орудия, бывшие к тому времени на вооружении; ЗиС-2 была вторично принята на вооружение уже в ходе войны.

В 1941 г. все образцы советской новой военной техники, созданной после 1937 г. (!!!), обладали не только высокими по тем временам боевыми, эксплуатационными и ТЕХНОЛОГИЧЕСКИМИ качествами, но и изрядным весовым и прочими запасами на модернизацию. Этот запас на модернизацию, ИЗНАЧАЛЬНО предусмотренный в проектах, в ходе массового серийного производства использовался для совершенствования техники без снижения объема производства в соответствии с потребностями фронта. Это хорошо видно на примере Т-34-76 и Т-34-85. Установка более мощной 85 мм пушки на тридцатьчетвёрке не сопровождалась усилением ходовой и двигательной части в пожарном порядке, поскольку при создании Т-34 первых серий с 76 мм пушкой изначально был предусмотрен весовой запас 5 тонн, благодаря чему танк был вполне конкурентоспособен до середины 50-х годов как минимум.

Следует отметить, что благодаря сионо-интернацистскому характеру государственных переворотов в России в 1917 г., вызвавших убыль национальной интеллигенции, в разработке и организации производства военной техники принимало участие относительно большое количество представителей еврейского населения СССР. Подавляющее большинство из них в те годы работало добросовестно на благо страны.

Германия, рассчитывая на блицкриг, вступила в войну с СССР, не имея новых образцов военной техники, поскольку надеялась управиться с новым противником образцами вооружения, опробованными ею в ходе гражданской войны в Испании. К 1941 г. многое из этого устарело, а остальное изчерпало более половины модернизационного запаса. В итоге, в ходе войны Германия встала перед необходимостью разработки и серийного производства нового поколения вооружений, что и в мирное время представляет определённые трудности. При этом Германия так и не смогла создать аналогов Т-34, ИС, “Катюши”, Ил-2, некоторых артиллерийских систем.

## Мёртвая вода

Поколение военной техники СССР, предшествующее поколению 1941 г., выигравшему войну, было принято на вооружение в конце 1920-х — начале 30-х годов и к 1941 г. полностью изчерпало свои модернизационные запасы и устарело. Именно оно было использовано в ходе войны с Финляндией 1939 — 40 гг., и именно по нему Германия оценивала военно-технический рейтинг СССР: 9 января 1941 г. А. Гитлер заявил, что «русские вооружённые силы — глиняный колосс без головы».

**В СССР НЕ БЫЛО СОЗДАНО ОДНО ПОКОЛЕНИЕ БОЕВОЙ ТЕХНИКИ, КОТОРОЕ ДОЛЖНО БЫЛО БЫТЬ ПРИНЯТО НА ВООРУЖЕНИЕ В 1937 — 38 гг. И КОТОРОЕ К 1941 г. ИЗЧЕРПАЛО БЫ НЕ БОЛЕЕ 50 % МОДЕРНИЗАЦИОННОГО ЗАПАСА.**

“Красная звезда” 17.04.1991 г. в статье “Как судили Тухачевского” приводит диалог члена суда В.К.Блюхера и подсудимого И.Э.Якира:

«Блюхер — Якиру: В чем конкретно выражалась ваша подготовка поражения авиации Красной Армии в будущей войне?

Якир: Я вам толком не сумею сказать ничего, кроме того, что написал... В вопросе комплектования кадров, материально-технического снабжения и т.д.».

Ответ на этот вопрос мог быть только один — не было создано новое поколение авиационной техники, которое можно было бы принять на вооружение в 1937 г. По этой причине Якир и не смог сказать, что было им сделано не для поражения (о чём его спросили), а для победы (что входило в круг его должностных обязанностей как члена РВС 1930 — 1934 гг. и члена ЦК с 1934 г., с 1925 по 1937 гг. командовавшего военными округами).

Маршал М.Н.Тухачевский с 1934 г. занимал пост Начальника Вооружений Красной Армии, а с 1936 г. был 1-м заместителем Наркома обороны. Исчезнувшее поколение вооружений должно было создаваться именно в это время, под общим руководством Начальника Вооружений. В 1934 г. КБ Василия Гавриловича Грабина (1900 — 1980) создало пушку Ф-20. Пушка полностью удовлетворяла тактико-техническим требованиям, предъявленными Главным артиллерийским управлением, а по весу была даже легче.

После стрельб в присутствии М.Н.Тухачевского состоялся диалог, который В.Г.Грабин приводит в своих воспоминаниях:

«Я обратился к Тухачевскому:

— Скажите, пожалуйста, может ли наша пушка удовлетворить современным требованиям Красной Армии?

Я ожидал прямого ответа, но услышал другое:



## **Военное противостояние и противоборство**

---

— Вам надо ещё поработать над ней и постараться уменьшить вес.

— Пушка на двести килограммов легче, чем задано в тактико-технических требованиях Артиллерийского управления.

— Это хорошо, но нужно ещё снизить вес.

— Хотелось бы знать предел, к которому мы должны стремиться.

— Чем меньше, тем лучше, — ответил Начальник Вооружений. На этом беседа закончилась».

Далее сообщается что Ф-20 принадлежала к тупиковой ветви полууниверсальных полевых орудий. Их “полууниверсальность” заключалась в том, что они были “способны” стрелять и по самолётам, и по наземным целям. Тухачевский, не дав ей положительной оценки, подтвердил мнение Грабина о нецелесообразности создания универсальных систем. Но какая пушка нужна армии, Начальник Вооружений конструктору так и не сказал.

В инициативном порядке в КБ Грабина была создана пушка Ф-22 — ранний прототип ЗиС-3, будущего лучшего 76 мм дивизионного орудия второй мировой войны. На полигоне её отказались поставить на сравнительные с другими пушками испытания стрельбой в присутствии Сталина и членов Правительства. Грабин обратился к Тухачевскому с просьбой предъявить и Ф-22 к стрельбовым испытаниям и получил отказ. Грабин пишет:

«Видя всю безысходность нашего положения, я заявил Тухачевскому, что при докладе руководителям партии и правительства скажу, что нашу третью пушку закрыли в сарае и все мои просьбы вплоть до обращения лично к Начальнику Вооружений не привели к положительному результату.

— Так и скажете? — спросил Тухачевский.

— Да, так и скажу.

— Хорошо, мы поставим вашу третью пушку, но стрелять из неё не будем.

— Согласен.

Не мог я настаивать на стрельбе, потому что прочность ствола мы не успели проверить».

В итоге пушка Ф-22, которую пытались СКРЫТЬ от высшего руководства страны при **попустительстве** или ПРЯМОМУ указанию М.Н.Тухачевского, вызвала наибольший интерес у Сталина и в армейских кругах. Сталин лично интересовался ходом испытаний различных артиллерийских систем, знал их конструкторов, беседовал

## Мёртвая вода

с ними, вникал в их проблемы — военно-технические, организационно-технологические и другие — и имел своё **ОБОСНОВАННОЕ** мнение. По этому мнению пушка Ф-22 была признана перспективной, было признано целесообразным работать над нею дальше и совершенствовать. Тухачевский же написал Сталину письмо с предложением свернуть работы по Ф-22; это предложение не соответствовало представлениям Сталина о положении дел в артиллерии, и Сталин распорядился оказывать содействие Грабину в доводке орудия.

Тухачевский препятствовал развитию ствольной артиллерии, поскольку был сторонником её “альтернативы”: реактивной артиллерии и безоткатной газодинамической (базуки). Газодинамическая артиллерия компенсирует отдачу за счёт газового факела выстрела. Газодинамическая пушка легче чем обычное орудие, но требует в 3 — 5 раз более мощного порохового заряда для выстрела. Поэтому, выигрывая в весе пушки и упрощении её конструкции и материалов, проигрывали в рациональном использовании боеприпасов. Это особенно заметно при массовом использовании артиллерии, вызывающем необходимость подвоза большого количества боезапаса на позиции, в том числе и под огнём противника. Кроме того, газовый факел при выстреле требует мер по защите орудийного расчёта: необходимо прятаться в укрытие. Скорострельность газодинамической пушки в силу этого определяется легкоатлетическими качествами расчёта. Динамореактивный принцип по этим причинам не годится для всей скорострельной артиллерии: противотанковой, зенитной; и стреляющей из закрытых помещений — танковой и казематной. М.Н.Тухачевский с этим не соглашался, и Грабин приводит его слова:

«Вы только поймите, какие громадные преимущества даёт динамореактивный принцип! — с горячностью заговорил Тухачевский. — Артиллерия приобретет большую манёвренность на маршах и на поле боя, и к тому же такие орудия значительно экономичнее в изготовлении. Это надо понять и по достоинству оценить!»

Грабин возражал, указывая на низкую скорострельность, плохую кучность боя и вызванный этим повышенный расход и без того более мощных зарядов. Сделав вывод о том, что безоткатная пушка не в ладах с экономикой, Тухачевский подвел итог беседе:

«— Вы молодой конструктор, подающий большие надежды, но вы не замечаете того, что тормозите развитие артиллерии. Я

## Военное противостояние и противоборство

---

бы посоветовал вам ещё раз более тщательно проанализировать вопрос широкого применения динамореактивного принципа, изменить свои взгляды и взяться за создание безоткатных орудий».

Подведем итоги:

- Будучи начальником, Тухачевский избегает прямых ответов на вопросы подчинённых о целесообразных направлениях их деятельности.
- Грабин Тухачевскому толкует про ЭФФЕКТИВНОСТЬ БОЕВОГО ПРИМЕНЕНИЯ, а Тухачевский Грабину толкует про “экономичность” производства и перевозок, обходя стороной вопрос о боевом применении.
- Тухачевский пытался скрыть пушку Ф-22 — новое научно-техническое достижение — от вышестоящего руководства, а впоследствии пытался дискредитировать эту пушку в письме Сталину. Дело было спасено только тем, что Сталин ЛИЧНО вникал во все военно-технические разработки и имел своё мнение о них.
- Тухачевский пытался своим авторитетом надавить на Грабина и изменить направление работы его КБ, фактически шантажируя вредительством («вы не замечаете того, что тормозите развитие артиллерии»).

Поддайся Грабин давлению Тухачевского, восторжествуй в деле создания артиллерии точка зрения Тухачевского, — в 1941 г. не было бы советского преимущества в артиллерии, именно благодаря которому немецкие танковые клинья всё же завязли. Немецкие танки увязли в артиллерии РККА, а не в пехоте и не в коннице.

Точно так же после 1937 г. было обеспечено советское превосходство в области звукометрической артиллерийской разведки, благодаря чему была выиграна контрбатарейная борьба в ходе ленинградской обороны, и советская артиллерия УСПЕШНО справлялась с подавлением немецкой артиллерии всю войну. Немецкая артиллерия с этой задачей справиться не могла. Один из немецких генералов высказался так, что за войну ему приходилось видеть уничтоженные русские батареи — раздавленные танками, смешанные с землёй авиацией, взятые штурмом пехотой. *Но он ни разу не видел батареи, уничтоженной артиллерийским огнём.* Советская же артиллерия благодаря работоспособной звукометрии успешно подавляла германскую артиллерию на её боевых позициях. Прямая заслуга в этом маршала Н.Н.Воронова, Командующего

## Мёртвая вода

---

артиллерией Красной Армии. Его предшественник (между прочим, еврей) полагал, что звукометрия — «обуза для артиллерии», и использовал личный состав звукометрических подразделений на хозяйственных работах в частях.

Есть и другие свидетельства, что после «дела Тухачевского» процесс перевооружения Красной Армии ускорился. В частности, ВМФ получил торпеду образца 1938 г. До этого на вооружении стояла устаревшая торпеда образца 1912 г. Во времена Тухачевского принять новую торпеду на вооружение было невозможно, поскольку она крутилась в нескончаемом круговороте испытаний и переделок. Торпеда была хорошей, Германия же вступила в войну в 1939 г. с невзрывающимися торпедами и занималась их доводкой уже в ходе войны. Улучшать же можно до бесконечности, но, чтобы иметь на это право, надо иметь на вооружении современный образец, а не музейный. Вредительство было. Были ли М.Н.Тухачевский и некоторые другие сознательными вредителями или по самоуверенности стали слепым орудием, управляемым в обход контроля сознания извне, но именно в тот период, когда Тухачевский занимал должность Начальника Вооружений РККА, НЕ БЫЛО СОЗДАНО НЕОБХОДИМОЕ ПОКОЛЕНИЕ ВООРУЖЕНИЯ, что позволило Гитлеру и Генеральному штабу Вермахта оценить военный рейтинг СССР как достаточно низкий. Можно только гадать, что было бы, если бы «военный гений» — М.Н.Тухачевский — возглавлял Наркомат обороны в 1941 г. и как бы он проявил свои военные таланты<sup>1</sup>. Деятельность же его на посту Начальника Вооружений говорит однозначно, что в 1941 г. в Вооружённых Силах СССР было бы в изобилии «нетрадиционной» военно-технической экзотики, но воевать было бы нечем. С юридическим же оформлением такого обвинения естественно возникают трудности; были они и в 1937 г. Юридическое оформление **предлога** трудностей не вызывает и не вызывало. Но и реабилитация в годы перестройки «безвинных» юридических трудностей тоже не вызывает, поскольку также основана на предлоге — 50-летнем ветхозаветном цикле «всепрощения»:  $87 - 50 = 37$ . Процессы 1937 г. были, но в 1941 г.

---

<sup>1</sup> Ещё более кошмарным была бы история страны, оказался М.Н.Тухачевский в должности советского «Бонапарта», в случае завершения заговора генералитета против И.В.Сталина успешным государственным переворотом.

## Военное противостояние и противоборство

массовой **пятой колонны** в СССР не было<sup>1</sup>. У остальных противников Германии не было предвоенных процессов, но **пятая**

---

<sup>1</sup> Зато в “Операции «Гроза»” (книга повторяет тематику “Ледокола” В.Резуна-Суворова) И.Л.Бунич сообщает, что была массовая трусость и паникерство, в результате чего прекрасно вооружённая группировка войск, сосредоточенная в западных военных округах к середине июня 1941 г., превосходившая вермахт и численно и военно-технически (в ней только тридцатьчетвёрок, не говоря о КВ и старых танках, было больше, чем в вермахте было танков вообще) — бросив оружие разбежалась по лесам и сдалась в плен.

Он приводит следующие данные: 1,5 млн. чел. перешли к немцам с оружием в руках; 2 млн. чел. сдались в плен без боя, бросив оружие; 500 тыс. были захвачены в плен в ходе боёв; 1 млн. чел. дезертировали из воинских частей (из них 657354 выловили, 10200 разстреляли); 800 тыс. чел. составил потери убитыми и ранеными; 980 тыс. «в панике откатывались на восток».

Именно этот замалчиваемый эпизод начала войны послужил основанием к тому, чтобы появилась известная сталинская характеристика: «У нас нет военнопленных: у нас есть изменники Родины...»

Мы не видели тех документов, которыми пользовался И.Л.Бунич при написании своего «Ледокола». Тем не менее есть свидетельства очевидцев, что нападение гитлеровской Германии на СССР, многие граждане восприняли как бараны.

По свидетельству отца одного из авторов: осенью 1941 г. на Ленинградском фронте один из бывших в его подчинении пехотинцев, мимоходом, как бы невзначай, по дороге к месту будущего боя сказал, что его отец в первую мировую был в немецком плену, и ничего, вернулся... После боя не досчитались *без вести пропавшими* этого пехотинца и нескольких его приятелей. Спустя неделю-две несколько человек, бежавших из немецкого плена, рассказали органам контрразведки следующее. Немцы этих пленных баранов содержали как скотов в загоне на улице уже при заморозках и употребляли для разминирования: построив в колонну гоняли под охраной автоматчиков по минным полям, бараны подрывались и гибли. Несколько пленных бежало, сговорившись. В каком-то лесочке они группой вырвались из колонны, когда их гнали на очередное разминирование, и побежали в разные стороны, чтобы не быть групповой целью и избежать погони малочисленной охраны. Перейдя линию фронта, они поделились этими впечатлениями о пребывании в плену, куда попали по своей воле из нежелания воевать.

Примерно тогда же по приказу К.Е.Ворошилова, взбешённого эпидемией самострельства в частях, в госпиталях были выявлены все самострелы и разстреляны. Приказ об этом был зачитан в действующих

→→→

## Мёртвая вода

---

---

войсках. В итоге количество легко и “загадочно” раненых, покидавших передовую на своих двоих при выходе из боёв, резко сократилось.

Отец школьного товарища вспоминал, как, когда он был подростком, летом 1941 года через их село штук 10 — 15 немцев гнали колонну пленных. Загнали их в сельскую церковь (кирпичное здание с решётками на окнах), подперли дверь снаружи дрыном и пошли — *не выставив охраны* — искать по селу шнапса и сала. Отец товарища с другом убрали дрын, отворили дверь: «Дяденьки, тикайте!» В ответ тишина. Один из «дяденек» отделился от стада пленных баранов, дал подростку пинка ногой под зад и закрыл дверь изнутри...

Если смотреть на начальный период Великой Отечественной войны, памятуя об уровне развития военной техники к 1941 г., то Брестская крепость — обыкновенный квартал кирпичных зданий, каких много в городах на всем протяжении от Бреста до Сталинграда и где можно укрепиться для обороны и стоять насмерть. Ещё в ноябре 1941 г. немцы избегали в одиночку соваться на её территорию, поскольку их убивали: это означает, что последние защитники крепости были убиты морозами, либо покинули её уже с наступлением зимы.

Каменных и бетонных зданий в Европейской России было много: но как узлы обороны известны всего два — Брестская «крепость» и дом сержанта Павлова и их разделяют сотни километров...

Города-герои Одесса и Севастополь, Лиепая, а также Таллинн, где была более менее длительная оборона — не в счёт: все они военно-морские базы и потому принадлежали к малому числу мест, входивших в «номенклатуру» Генштаба и Ставки Верховного командования. Рядовые города часто сдавались без боя и вовсе вне осуществления планового отвода войск на заранее подготовленные позиции. Так в подмосковном Нарофоминске немцы оказались следующим образом.

На подступах к городу был развернут зенитно-артиллерийский дивизион, вооружённый 37 мм зенитными автоматами. Так получилось, что это было единственная вооружённая сила, которая должна была удерживать город до подхода подкреплений. Но дивизион снялся с позиций и ушел под Рязань. Когда в скорости подошли подкрепления, то в городке уже были немцы, которые успели укрепиться.

В ходе следствия выяснилось, что «ехали какие-то генералы, спросили командира дивизиона: “А вы чего ещё здесь стоите? Все войска давно ушли.” Командир дивизиона и комиссар обрадовались и восприняли этот разговор в качестве долгожданного приказа на отход, избавлявшего их от необходимости вести смертный бой... И вопреки мнению начальника штаба, требовавшего письменного приказа, увели дивизион с позиций. Командир дивизиона и комиссар были разстреляны, начальник штаба принял командование дивизионом.

А сколько таких Нарофоминсков на пути от Бреста к Москве? И если бы дивизион остался на позициях, 12 — 16 стволов стреляющих разрывными 37 мм снарядами, и обладающие скорострельностью 600



## **Военное противостояние и противоборство**

---

**колонна** сыграла активное участие в поражении их войск и создании оккупационных режимов.

В этом же и ответ на вопрос: не клеветает ли Грабин на Тухачевского? — Не клеветает, поскольку *посмертным* оправданием Тухачевскому и К<sup>0</sup> могло бы служить ТОЛЬКО “исчезнувшее” поколение вооружений 1937 — 1938 гг. Правда же Грабина доказана на полях сражений Великой Отечественной войны и последующим развитием ракетных войск и ствольной артиллерии. Это — лучшие вещественные доказательства. Отсутствие вещественных доказательств у противоположной стороны “безвинно” осуждённых в процессах над военными — тоже улика, обличающая их вину.

Вывод из всего этого один: **ОДИНАКОВОЕ ДЛЯ «ЗАСТОЯ» И «ПЕРЕСТРОЙКИ» СТРЕМЛЕНИЕ К АЛЬТЕРНАТИВНОМУ ПО ОТНОШЕНИЮ К НАТО РАЗВИТИЮ “НЕТРАДИЦИОННЫХ” ВИДОВ ВООРУЖЕНИЙ ПРИ СДЕРЖИВАНИИ РАЗВИТИЯ УЖЕ СЛОЖИВШИХСЯ СИСТЕМ ОРУЖИЯ, ПРИ ИГНОРИРОВАНИИ СТРУКТУРЫ ВООРУЖЕНИЙ НАТО (пресловутая «асимметрия») в практике военного строительства СССР ПРЕДСТАВЛЯЕТ ОПАСНОСТЬ ДЛЯ СТРАНЫ В ВОЕННОМ ОТНОШЕНИИ, ПОТОМУ ЧТО ПОНИЖАЕТ ЕЁ ВОЕННЫЙ РЕЙТИНГ.**

Вся военно-техническая экзотика, новые виды вооружений не являются альтернативой уже существующим. Они только дополняют их в момент появления, а впоследствии развиваются наряду с классическими, вытесняя их либо в ходе ПРАКТИЧЕСКОГО БОЕВОГО применения, либо в ходе СИСТЕМАТИЧЕСКИХ крупномасштабных учений и эксплуатации в войсках.

Важен вопрос и о глубоком понимании причин катастрофы, в июне 1941 г. НИ О КАКОЙ ВНЕЗАПНОСТИ ГЕРМАНСКОГО НАПАДЕНИЯ НЕ МОЖЕТ БЫТЬ И РЕЧИ, поскольку Военно-Морские Силы СССР встретили войну в полной боевой готовности и отразили огнём первый же налёт немецкой авиации на военно-

---

выстрелов в минуту, доставили бы много неприятностей немецкой мотопехоте при попытке взять город с ходу. Пехота не выдерживает обстрела из этих автоматов очередями: это было проверено во многих боях, когда зенитно-артиллерийские части вынуждены были вести бои с наземными войсками противника.

Так что, отдавая долг памяти и уважения героям Великой Отечественной войны, не следует забывать отдавать и долг омерзения изменникам и стадам человекообразных трусливых баранов...

Тогда многое в истории прошлого и настоящего станет понятнее...

## Мёртвая вода

морские базы. Боевая тревога на флотах была объявлена до того, как начали рваться бомбы. Высшее руководство государства, безусловно, допускало ошибки; было и вредительство, но если один вид вооружённых сил и в этих условиях встретил начало войны после объявления боевой тревоги, то это означает, что в других видах вооружённых сил, НАХОДИВШИХСЯ В ТЕХ ЖЕ УСЛОВИЯХ, действовали какие-то сдерживающие факторы, которых не было в ВМС.

ВНЕЗАПНОГО НАПАДЕНИЯ НЕ БЫЛО.

Военное дело — отрасль культуры народа. Но военно-морская культура и культура сухопутных войск — два качественно различных вида военной культуры. Традиции армии и флота России складывались с петровских времён в различных условиях.

Командир корабля, эскадры, не имея радиосвязи, за тысячи миль от Родины был поставлен в такие условия, что вынужден был принимать на себя ответственность САМОДЕРЖАВНОЙ общегосударственной власти — царскую ответственность перед всеми народами России за последствия своих действий. Это требовало от моряков общегосударственного образа мыслей, исходящего из долговременных интересов страны. Это ярко видно в деятельности Ф.Ф.Ушакова, Д.Н.Сенявина, руководителей кругосветных экспедиций. Именно по этой причине Г.И.Невельской, исходя из долговременных интересов России, нарушал рескрипты Николая I, писанные австрийским евреем Нессельроде, и Николай I, гневаясь на нарушения рескриптов, в то же время соглашался с действиями Невельского. Поэтому Амур и Приморье — часть России, а не “заморская территория” Англии.

И различия между гвардией и не-гвардией на море — это различие сухопутное, поскольку перед возможностью навигационной ошибки и разгулом морской стихии равны и гвардейский экипаж императорской яхты и экипаж рядового фрегата, отправляющегося куда-то по делам службы.

В сухопутных же войсках не так: во всех армиях и военных округах есть “придворные части” и собственно армия, которая разквартирована по дырам, тянет армейскую ляжку в мирное время, а в военное — первой платит своей кровью за ошибки и преступления центра.

Адмиралами не становятся в мгновение ока; в адмиралов вырастают молодые люди, но растут они в обстановке корабельного и эскадренного самодержавия, т.е. концептуального самовластья общегосударственного уровня ответственности. И не случайно на



## **Военное противостояние и противоборство**

военных советах российского флота младший по чину ПЕРВЫМ высказывал своё мнение, как бы примеряя ношу ответственности. И так было в течение веков: на плечах командира корабля лежала общегосударственная ответственность, в то время как он не знал иногда в состоянии войны или мира находится его страна со страной-владельцем встречного корабля.

Условия морской службы в военно-морской культуре формировали общегосударственный образ мышления у всех: от нижних чинов до адмиралов.

На суше всё было иначе. Сухопутный командир всегда находился под контролем высшего начальства и всегда имел возможность в той или иной мере переложить свою ответственность на плечи высшего начальства. Перекладывание ответственности вверх по служебной лестнице, вплоть до государя императора, закономерно кончается Аустерлицем, даже если император и имеет какое ни на есть военное образование.

Именно поэтому Цусима случилась на сто лет позднее Аустерлица. Для того, чтобы стали возможными Порт-Артурская ночь 08/09.02.1904 (нового стиля), Цусима, необходимы были телеграф и радио, позволившие единоначальнику перекладывать свою ответственность на Петербург. В этом же причина и американского Перл-Харбора 07.12.1941 г., хотя, там, похоже, не обошлось без масонского провокационного вмешательства со стороны Вашингтона, отвергнувшего ряд целесообразных предложений местного командования.

Военный рейтинг морской культуры России был всегда высок. И историки “владычицы морей” предпочитают не вспоминать о таких фактах, как уход Нельсона от Ревеля (Таллинн); как неудачу со взятием в плен эскадры адмирала Д.Н.Сенявина, когда ввязываться в бой с русскими не хотелось, а принудить к сдаче не смогли и согласились взять русскую эскадру «на сохранение до конца войны»<sup>1</sup>; как десантную операцию в Петропавловске-Камчатском и артиллерийскую дуэль с соловецкими монахами в ходе крымской

---

<sup>1</sup> Так до конца войны русская эскадра стояла в Портсмуте — в главной базе английского флота — под андреевскими флагами неразрушенной.

## Мёртвая вода

войны<sup>1</sup>. В 1917 г. ВМС США хотели жить умом адмирала А.В.Колчака, но он был патриот и отказался<sup>2</sup>.

За двадцать лет советской власти сионо-интернацизм, уничтожив представителей старой армии, не смог изкоренить военную культуру России. После “необоснованных” репрессий<sup>3</sup> 1937 г. началось закономерно обоснованное возрождение военной культуры России.

Ошибки высшего политического руководства СССР в первой половине 1941 г. оказывали влияние и на деятельность Наркомата Обороны, в ведении которого находились сухопутные войска, и на деятельность Наркомата ВМФ.

В том, что Флот встретил войну по боевой тревоге, проявился САМОДЕРЖАВНЫЙ образ мыслей, воспитанный в высшем командном составе ВМФ СССР российской морской культурой.

В том, что Сухопутные войска были застигнуты врасплох немецким нападением, проявилась ВЕРНОПОДДАННОСТЬ, воспитанная военной культурой российской армии и лейб-гвардии. **К утру 22 июня 1941 г.** российскую армию привела та же сила, что и к **солнцу Аустерлица**: собственная верноподданность в сочетании с недостаточной компетентностью в вопросах стратегии высшего политического руководства государства.

\* \* \*

### Вставка 2003 года

Либо ещё жёстче:

Если один вид вооружённых сил государства встречает войну по боевой тревоге, а для других видов вооружённых сил война наступает внезапно, то это означает, что *в тех видах вооружённых сил, для кого нападение оказалось внезапным, имеет место измена Родине или преступная халатность и*

---

<sup>1</sup> Как гласит народное предание, в ходе этой операции стаи птиц совершили «налёт» на воевавшие с монастырём фрегаты и загадили их верхние палубы настолько, что на них невозможно стало обслуживать орудия.

<sup>2</sup> А по другой версии его ещё раньше успели завербовать англичане.

<sup>3</sup> Если читать списки погибших в их ходе должностных лиц центрального аппарата, то складывается впечатление, что речь идёт о репрессиях в армии Израиля, а не в армии России.

## Военное противостояние и противоборство

---

*несоответствие занимаемы должностям высшего командного состава.<sup>1</sup>*

\*                    \*  
\*                    \*

Хронология начала войны была такова. 15 мая 1941 г. немецкий военный самолёт “Юнкерс-52” без каких-либо препятствий со стороны ПВО СССР совершил полёт по маршруту Белосток — Минск — Смоленск — Москва (“Военно-исторический журнал” № 6, 1990 г.<sup>2</sup>). Германия получила представление о реальном уровне готовности войск ПВО. 15.06.1941 главное командование военноморского флота Германии приказало уничтожать советские подводные лодки при их обнаружении к югу от линии Клайпеда — южная оконечность о. Эланд. В ночь на 21 и 22 июня Германия приступила к минированию нейтральных вод Балтийского моря.

С 26.05.1941 г. командование Черноморского флота отдало приказ, согласно которому при нахождении в море предписывалось держать оружие в готовности к немедленному использованию и докладывать экстренно по радио с грифом «фактически...»<sup>3</sup> об обнаружении кораблей, подводных лодок и самолётов, о которых не было оповещения.

Северный флот перешёл на повышенную готовность вечером 18 июня. Военный Совет Балтийского флота ввёл повышенную готовность днём 19 июня.

---

<sup>1</sup> Скрывая факт измены Родине и троцкистского антисоветского заговора, в котором Н.С.Хрущёв соучаствовал сам, он реабилитировал посмертно генерала Д.Г.Павлова, не выполнившего директиву Генштаба от 18.06.1941 о развёртывании войск вверенного ему округа по плану обороны границы (этот факт Д.Г.Павлов признал на суде и, отрицая признание на следствии в измене Родине, объяснил его халатностью), и возвёл напраслиной вину за “внезапное” нападение на И.В.Сталина. (2003 г).

<sup>2</sup> И.Бунич в “Операции «Гроза»” утверждает, что была секретная команда пропустить этот самолёт, на котором из Германии в Кремль были доставлены некие документы, минуя обычные каналы дипломатической переписки, а весь эпизод был замаскирован как вторжение в воздушное пространство СССР германского разведывательного самолёта.

<sup>3</sup> Гриф «фактически» — слово, позволяющее на военных учениях отличить учебную боевую тревогу и «вводные» от настоящих обстоятельств, на которые необходимо реагировать соответственно.

## Мёртвая вода

---

19 и 21 июня командир базы Ханко (быв. Гангут) на территории Финляндии, С.И.Кабанов посетил все части базы, дав указание о применении оружия в случае нападения противника, которое может начаться в ближайшие часы.

21 июня в 17 часов командующий Балтийским флотом В.Ф.Трибуц отдал циркулярное распоряжение командирам соединений о пребывании дежурных частей и боевого ядра в готовности к немедленному использованию оружия.

В ночь с 21 на 22 июня Нарком обороны С.К.Тимошенко отдал указание Наркому ВМФ Н.Г.Кузнецову о приведении флотов в полную боевую готовность. Оно стало известно флотам около 24 часов 21 июня 1941 г. Стимулом к изданию директивы послужил доклад командующего Киевским ВО М.А.Пуркаева о немецком перебежчике, утверждавшем, что утром 22.06.1941 г. начнётся война. Но если бы перебежчика не было? — Флот уже всё равно был в боеготовности, близкой к полной, а сухопутные войска всё равно имели бы примерно тот же уровень боеготовности, близкий к нулю<sup>1</sup>.

К 3 часам ночи 22.06.1941 г., когда начались первые налёты, большинство кораблей и частей ВМФ были в состоянии полной боевой готовности и открыли огонь немедленно по обнаружении противника. От “внезапных” налётов авиации Германии ВМФ СССР потерь в корабельном составе не имел.

Кроме того, в Главном штабе ВМФ ежедневно на некоем графике откладывали величину одного из германских параметров. Экстраполируя этот график в будущее, уже примерно за неделю до начала войны знали, что 20 — 23 июня 1941 этот параметр достигнет значений, которые можно интерпретировать в сочетании с общим ходом процессов в мире единственным образом — война. И к войне готовились, не ожидая указаний высшего руководства, поскольку высшее руководство может ошибаться точно так же, как и

---

<sup>1</sup> Именно этого превосходства в качестве стратега и военачальника весьма амбициозный маршал Г.К.Жуков не простил главному ВМФ Н.Г.Кузнецову, а став его прямым начальником после ликвидации в СССР Министерства Военно-Морского Флота и создания единого Министерства обороны, приступил к прямой травле Н.Г.Кузнецова.

Кроме того, поддерживать хрущёвский миф о неготовности к войне и “внезапном” нападении было удобнее, нежели отстаивать истину: в руководстве Вооружённых сил СССР в 1941 г. перед нападением германии имели место и измена, и преступная халатность, и несоответствие занимаемым должностям высшего командного состава.

## **Военное противостояние и противоборство**

---

подчинённые. Государственный образ мышления предполагает подстраховывать возможные ошибки как подчинённых, так и вышестоящих начальников.

Корабельный состав, инфраструктура базирования создаётся десятилетиями, но она может быть лишена боевой ценности в течение нескольких минут внезапным ударом. С приходом на пост Наркома ВМФ Н.Г.Кузнецова основное внимание в организации службы было уделено разработке системы боевых готовностей частей и соединений Флота и отработке навыков приведения всей военноморской структуры к полной боевой готовности, дабы этого внезапного удара не было.

Безусловно, что инфраструктура флота менее обширна, чем инфраструктура сухопутных войск, а её элементы более компактны. Эти два фактора упростили перевод Флота на немедленную боеготовность в ночь с 21 на 22 июня. Но дело в том, что моряки имели систему управления боеготовностью флота в целом, имели представление о её быстродействии и потому осмысленно по собственной инициативе повышали боеготовность флотов так, чтобы эта система могла сработать. Поэтому проблема “внезапности” перед ВМФ не стояла.

Сухопутные войска, находившиеся в ведении Наркомата обороны, этой проблемы не видели; системы управления боевой готовностью военных округов, частей, родов войск не разработали и не освоили в действии. Это привело к “внезапности” нападения, хотя потеря стратегической инициативы СССР после нападения Германии 22 июня 1941 — результат не внезапности, а НИЗКОГО по сравнению с требованиями времени профессионализма командования сухопутных войск СССР в двадцатые-тридцатые годы. Это касается в полной мере и репрессированных маршалов. Если бы они действительно создали систему управления боеготовностью сухопутных войск, аналогичную по назначению флотской, то от неё бы вряд ли отказались к 1941 г. и их преемники. Кроме того, репрессии затронули не только командование сухопутных войск, но и командование ВМФ.

Маршал Г.К.Жуков пишет:

«В оперативном плане 1940 года, который после уточнения действовал в 1941 году, предусматривалось в случае угрозы войны:

- привести все вооружённые силы в полную боевую готовность;
- немедленно провести в стране войсковую мобилизацию;

## Мёртвая вода

— развернуть войска до штатов военного времени согласно мобплану;

— сосредоточить и развернуть все отобилизованные войска в районе западных границ в соответствии с планом приграничных округов и Главного военного командования.

Введение в действие мероприятий, предусмотренных оперативным и мобилизационным планами, могло быть осуществлено только по особому решению правительства. Это особое решение последовало в ночь на 22 июня 1941 года. В ближайшие предвоенные месяцы в распоряжениях руководства не предусматривались все необходимые мероприятия, которые нужно было провести в особо угрожаемый войной период в кратчайшее время.

Естественно, возникает вопрос: почему руководство, возглавляемое И.В.Сталиным, не провело в жизнь мероприятия им же утвержденного плана?» (Г.К.Жуков. “Воспоминания и размышления”. М., Издательство агентства печати новости 1970 г., стр. 232).

Г.К.Жуков объясняет это тем, что все помыслы и действия И.В.Сталина «были пронизаны одним желанием — избежать войны и уверенностью в том, что ему это удастся» (там же, стр. 232, 233).

\* \* \*

### Вставка 1998 г.

Сохранилось письмо Гитлера к Муссолини от 21 июня 1941 г. В нём Гитлер уведомляет Муссолини о предстоящем нападении на СССР и пишет в частности следующее:

«И если я медлил до настоящего момента, дуче, с отправкой этой информации, то это потому, что окончательное решение не будет принято до семи часов вечера сегодня».

В момент написания письма решение по существу уже выработано, но ещё не оглашено в качестве необратимой директивы к действиям.

Письмо Гитлер завершает признанием:

«Позвольте мне, дуче, высказать ещё одну вещь. С тех пор как я принял это трудное решение, я вновь чувствую себя морально свободным. Партнёрство с Советским Союзом, несмотря на искренность наших желаний прийти к окончательному примирению, оказалось для меня тем более

## **Военное противостояние и противоборство**

нестерпимым, ибо так или иначе оно неприемлемо для меня из-за моего происхождения, моих концепций и моих прошлых обязательств (выделено нами). И теперь я счастлив, избавившись от этих душевных мук». — У.Ширер “Взлёт и падение третьего рейха”, Военное Издательство МО, т. 2, стр. 240.

Хотя Гитлер не уведомлял никого из своих союзников о сроках реализации конкретных планов войны против СССР и во избежание утечки информации, это его письмо Муссолини во многом психологически достоверно. И оно показывает, что Сталин был прав: непреклонно требуя от своих военачальников не допускать провокаций на границах с Германией, не поддаваться на провокации и не раздувать инциденты на границе, он до самого начала войны оставлял Гитлеру возможность преодолеть наследие его происхождения, его концепций и отказаться от его прошлых обязательств. Договор же о ненападении и бурное развитие Советско-Германского сотрудничества в период 1939 — 1941 гг. было лучше, чем отказ СССР от переговоров и договора с Германией просто потому, что договор создавал благоприятную психологическую атмосферу для того, чтобы руководство третьего рейха могло освободиться от гнёта на политику происхождения, концепций и прошлых обязательств перед никчемными союзниками по “оси” и перед “мировой закулисой”. Если бы договор был не оглашён, то над руководством третьего рейха сверх психологического гнёта тех факторов, о которых Гитлер написал Муссолини, ещё довлело бы и вооружённое молчание Советского Союза, которое создавало бы пугающие неопределённости для Германии и закрывало бы возможности окончательного замирения обоих государств.

То обстоятельство, что Гитлер не нашёл в себе сил воспользоваться ко благу Германии предоставленными ему Советско-Германским договором возможностями изменения своей политики в мире и в пределах Германии, ни коим образом не является виной Сталина. Это — вина Гитлера, которую свалили на Сталина. Сталин, как это видно из письма Гитлера к Муссолини, был очень глубокий психолог и правильно оценивал не только военные аспекты ситуации, но и психологическую подоплёку бушевавшей в Европе войны.

\*

\*

\*

## Мёртвая вода

Уже в 1970 г., когда “Воспоминания и размышления” вышли из печати первым изданием, Г.К.Жуков отмечал:

«Сейчас у нас в поле зрения, особенно в широких, общедоступных публикациях, в основном факты предупреждений о готовившемся нападении на СССР, о сосредоточении войск на наших границах и т.д. Но в ту пору, как это показывают обнаруженные после разгрома Германии документы, на стол к И.В.Сталину попадало много донесений совсем другого рода» (цитированное издание, стр. 233).

Далее сообщается об издании Кейтелем 15 февраля 1941 г. специальной “Директивы по дезинформации противника”, в соответствии с которой в массовом количестве печатались топографические карты Англии; к войскам прикомандировывались переводчики английского языка; были разработаны операции “Гарпун” и “Акула”; в войсках разпространялись слухи о договорённости с СССР о пропуске контингентов вермахта в Индию и отдыхе в восточных регионах рейха перед вторжением в Англию.

При этом необходимо помнить, что нападение на СССР противоречило долгосрочным интересам Германии, поскольку затяжной характер войны не вызывал сомнений ни в СССР ни у трезвых военных специалистов Германии, что предопределяло по крайней мере если не полный разгром Германии, то её полное истощение в длительной войне. Ошибка высшего руководства страны в том, что гитлеризм им разсматривался как КОНЦЕПТУАЛЬНО САМОСТОЯТЕЛЬНОЕ ЯВЛЕНИЕ, неспособное к политике самоуничтожения.

Кроме того, И.В.Сталин и высшее государственное руководство не получили систематического военного образования, не имели практического опыта командования большими массами войск, штабной работы, а только осуществляли общее руководство деятельностью Наркоматов обороны и ВМФ в общегосударственной жизни. В пользу этих утверждений говорят и слова И.В.Сталина вечером 21 июня при обсуждении проекта директивы о приведении войск в боевую готовность, приводимые Г.К.Жуковым: «...нападение может начаться с провокационных действий немецких частей. Войска приграничных округов не должны поддаваться ни на какие провокации, чтобы не вызвать осложнений». Но никто, судя по всему, не возражал, что нападение может начаться внезапным массированным ударом. Г.К.Жуков и Н.Ф.Ватутин пошли готовить директиву согласно указаниям И.В.Сталина, хотя ехали в Кремль вместе с К.С.Тимошенко, договорившись во что бы то ни стало



## **Военное противостояние и противоборство**

---

добиться приведения войск в полную боевую готовность. Был и проект иной директивы, отвергнутой И.В.Сталиным как преждевременной, текст которой Г.К.Жуков не приводит.

Похоже, что высшее руководство страны не знало, что и как спросить у военных об обеспечении согласованности внешней политики и мероприятий по обеспечению обороноспособности страны, при которых исключён удар противника по небоеспособным войскам. Военные же верноподданно избегали подсказок и советов высшему руководству государства<sup>1</sup>. Во всяком случае, нигде не отмечено, чтобы профессионалы-военные доложили руководству государства, что на приведение всех вооружённых сил в полную боевую готовность (ЭТО ГЛАВНОЕ!), согласно оперативному плану, им требуется столько-то часов от момента получения такого указания Наркомом обороны в зависимости от времени года и времени суток. Если такое указание не поступит своевременно, то противник нанесет удар по небоеспособным частям и будет КАТАСТРОФА. Сухопутные войска сделали вид, что ночь начала русско-японской войны, когда в Порт-Артуре флот понёс потери в результате внезапного нападения, сухопутных войск никоим образом не касается. Флот извлек уроки — армия ограничилась тем, что в знак презрения за Цусиму её офицеры перестали отдавать воинскую честь офицерам флота, но армия ничего не изменила в своей организации в своём стиле мышления до самого 1941 г.<sup>2</sup> Сухопутные войска верноподданно ждали директивы правительства, не задумываясь о способности правительства вовремя выдать директиву. После же смерти И.В.Сталина всю ответственность за «внезапность», КОТОРАЯ «ПОЧЕМУ-ТО» МИНОВАЛА ФЛОТ, столь же верноподданно возложили на И.В.Сталина.

Эти вопросы тем более актуальны, что Флот теперь подчинён Министерству обороны, во главе которого стоят сухопутные военные, выросшие на армейской культуре верноподданности, а не САМОДЕРЖАВИЯ. Будь это в 1941 г., Флот вряд ли бы встретил

---

<sup>1</sup> Но есть точка зрения, что Г.К.Жуков лжёт, повествуя о начале войны, скрывая одни факты и извращая значимость других, делая это для того, чтобы поддержать миф о якобы внезапном нападении. (Сноска 2004 г.)

<sup>2</sup> Как показывает современность от ГКЧП по настоящее время, армия по-прежнему верна традициям приведшим её к солнцу Аустерлица и 22 июня 1941 г. и участию в вялой горячей войне за советское наследство в качестве пшечного мяса.

## Мёртвая вода

войну по боевой тревоге. Вооружённые СИЛЫ СССР стали полностью верноподданными с объединением их в одном министерстве. Это, конечно, обеспечивает единство командования, но в связи с сопутствующей этому верноподданностью возникают вопросы: «Знают ли Министр обороны СССР и все президенты, сколько требуется времени, чтобы привести в полную боевую готовность хотя бы стратегические силы всех видов Вооружённых Сил и ПВО/ПРО страны? И знают ли это же самое Министр обороны США и их президент? И где знают лучше: в СССР или в США?»

После 1945 г. уровень военного профессионализма высшего руководства СССР изменялся следующим образом.

И.В.Сталин — Генералиссимус СССР. Квалификационный уровень подтверждён подготовкой страны к войне 1941 — 1945: гг.; победой в ней под его общим руководством фронтом и тылом; закладкой основ научно-технических и военных программ, позволивших обеспечить к началу 60-х годов военно-стратегический паритет СССР и НАТО; поддержанием военного рейтинг СССР на достаточно высоком уровне, что позволило избежать ядерного нападения, пока СССР не обладал ядерным оружием (по американским расчётам 1947 г выходило: 70 бомб в первом ударе по СССР, и через месяц русские танки на берегу Ла-Манша).

Н.С.Хрущёв — генерал-лейтенант. Квалификационный уровень отчасти **подтверждён** в годы войны участием в работе штабов; на посту главы Советского государства квалификационный уровень подтверждён реализацией научно-технических и военных программ эпохи «сталинизма», позволивших добиться военно-стратегического паритета к началу 60-х годов. Но уже имели место откровенные глупости и подлость — увольнение Н.Г.Кузнецова и Г.К.Жукова, понимавших в вопросах обороноспособности больше, чем он; начал кампанию по дискредитации командования Вооружённых Сил; приступил к разоружению в одностороннем порядке, что само по себе не является преступным, но оно сопровождалось преступным нарушением сбалансированности средств вооружённого воздействия разных видов Вооружённых Сил СССР; не заложил научно-технических программ поддержания паритета; будучи мерзавцем спровоцировал Карибский кризис.

Л.И.Брежнев — комиссар, что в переводе с французского на русский означает *приказчик*. Жена — еврейка, дети тоже: чурбановщина — сионистская мафия; раздавал чины, награды, должности, в том числе и по просьбе жены. Л.И.Брежнев — приказчик от сионизма. И.В.Сталин же был *хозяин*, что по Словарю

## Военное противостояние и противоборство

---

В.И.Даля означает: владелец, властный распорядитель, управитель, старший, голова, большак.

Министром обороны после смерти А.А.Гречко Л.И.Брежнев избрал Д.Ф.Устинова, промышленника, а не военного-единоначальника, 22.06.1941 г. он находился в своём рабочем кабинете. Как пишет В.Г.Грабин, Д.Ф.Устинов «бледный, полуодетый (он ночевал в кабинете после закончившейся глубокой ночью, как было принято в то время, работы) сидел за столом, закрыв лицо руками и растерянно повторял:

— Что же делать? Что же теперь делать?

Все присутствующие молчали.

Это было очень тяжёлое зрелище. Я подошел к нему и тронул за плечо:

— Дмитрий Федорович, откройте сейф, там мобилизационные планы...»

Естественно, что в мемуарах Д.Ф.Устинова этого эпизода нет, а мемуары В.Г.Грабина вышли из печати в 1989 г., спустя 9 лет после смерти автора и уже после смерти Д.Ф.Устинова.

М.С.Горбачёв — все воинские звания получены при службе в запасе; по вольному найму в Вооружённых Силах тоже не служил. О квалификационном уровне говорит развал сельского хозяйства в годы «застоя», потеря управления народным хозяйством в целом в годы «перестройки», вспышки гражданской войны, полная подчинённость государственности СССР сиано-интернацизму НАТО и ООН в вопросах внешней и внутренней политики.<sup>1</sup>

Прогрессивное падение уровня военного профессионализма высшего руководства отражалось на службе личного состава Вооружённых Сил (дедовщина и прочее), на их развитии и на оценках высшим руководством СССР того, что в армии и флоте хорошо, а что плохо. Трансформацию оценок «хорошо»/«плохо» можно проследить на примерах нарушения границ СССР самолётами и кораблями стран НАТО.

---

<sup>1</sup> Давать характеристику Б.Н.Ельцину в качестве главы государства и верховного главнокомандующего лучше всего в терминологии, свойственной ГАИ: *систематическое управление страной в нетрезвом виде, повлёкшее многочисленные человеческие жертвы в ней самой и за её пределы.* Хотя следует отдать должное: **могло бы быть и ещё хуже...**

## Мёртвая вода

Во времена Г.К.Жукова, в начале 50-х гг., американские самолёты-разведчики ночью с территории Ирана над Каспийским морем выходили в район Астрахани. Когда это приняло характер ежедневных акций, то командующий войсками ПВО страны, лично находясь на КП, наводил на цель истребители-перехватчики. Хотя отметки цели и перехватчиков на экране радара наземной станции наведения полностью сливались, но летчик ПВО страны цели не видел и не мог пресечь полёт нарушителя. Это было оценено как «плохо» и послужило основанием для создания всепогодных перехватчиков с бортовой системой целеуказания оружием. Создание перехватчиков было оценено как «хорошо».

После полётов высотного бомбардировщика “Канберра” в 1956 г. над территорией СССР и ГДР, когда опять не нашлось средств пресечь полёт, это тоже было оценено как «плохо». Форсирование работ по созданию и развёртыванию систем зенитных ракет было оценено как «хорошо», что нашло подтверждение в уничтожении У-2, пилотируемого Пауэрсом.

20 апреля 1978 г. южно-корейский «Боинг-707» был принужден к посадке на лед озера в Карелии. В высшем руководстве страны уже был «плюрализм» по поводу, что такое «хорошо», а что такое «плохо»; это нашло отражение и во взглядах высшего кабинетного командования.

“Красная звезда” (15 марта 1991 г.) приводит воспоминания генерал-полковника Владимира Царькова, руководившего перехватом “Боинга”:

«Только посадили “Боинг”, как позвонил тогдашний главком войск ПВО: “На какое расстояние самолёт вторгся в наше пространство?” “Километров на 150 примерно”, — отвечаю. “Вы будете уволены, генерал”, — отрезал он. Не успели мы познакомиться с радиоперехватом (разыскивается южно-корейский “Боинг” с сотней пассажиров на борту), опять звонок главкома. Докладываю о радиоперехвате и слышу: “Царьков, вас будет судить международный трибунал...” А ведь наш главком не из робкого десятка...»

После 4 апреля 1983 г., когда палубная авиация ВМС США имитировала бомбометание над Курилами, на заседании военного совета округа состоялся следующий диалог при разборе инцидента.

«И.Третьяк, командующий войсками округа: “Почему вы не вступили в бой?”»

## Военное противостояние и противоборство

---

Командир соединения: “Я не хотел начинать войны. Бой мог перерасти в военный конфликт, на его развязывание у меня не было полномочий”.

И.Третьяк: “Будь на вашем месте фронтовик, он немедленно послал бы истребители на перехват американцам. Вы заслужили снятия с должности”» (“Красная звезда”, 13.03.1991).

1 сентября 1983 г. был сбит южно-корейский “Боинг-747”. Если по меркам времён Сталина и маршала Жукова — плохо то, что он был сбит не над Камчаткой при первом вторжении, а над Сахалином перед выходом из воздушного пространства СССР после вторичного вторжения. Если по меркам современной советской прессы — плохо то, что он вообще был сбит. Но в то же время та же пресса тычет в глаза войскам ПВО страны “Сесну” М.Руста, которого просто пожалели, памятуя о “Боинге”, и не разметали в пух и прах реактивной струей двигателей истребителей безо всякого применения оружия. “Йорктаун” за несколько лет до вторжения в территориальные воды СССР в районе Севастополя вторгся в территориальные воды СССР в районе Камчатки. ВМФ в обоих случаях проявил снисходительность и оружия не применял. По мнению прессы плохо, что ПВО страны пожалело М.Руста и он долетел до Москвы, но то, что в отношении “Йорктауна” ВМФ проявил снисходительность — это «хорошо», хотя инциденты эти «одного поля ягоды».

А плюрализм мнений прессы по этому поводу отражает самое обыкновенное непонимание высшим руководством страны того, для чего в СССР в мирное время существуют Вооружённые Силы. И это хорошо видно из официальных сообщений ТАСС сентября 1983 г., сначала отрицавших факт уничтожения “Б-747”, затем признававших его постепенно и нагородивших столько противоречий, что высшее руководство СССР добилось только одного: дискредитировало страну и её вооружённые силы. Хватило бы тогда и одного сообщения:

*«Уничтожен неопознанный разведывательный самолёт, не вступивший в радиосвязь, отказавшийся подчиниться командам истребителей ПВО страны. Если это был ваш “Б-747”, то вы — подонки, пославшие пассажирский лайнер в разведку».*<sup>1</sup>

---

<sup>1</sup> За прошедшее после 1983 г. время была высказана версия, что СССР к уничтожению этого пассажирского лайнера не имеет никакого

## Мёртвая вода

---

По этой причине встают вопросы о целесообразности провокаций такого рода с точки зрения НАТО; целесообразной реакции на них Вооружённых Сил СССР; целесообразной реакции руководства государства на провокации и действия военных по их пресечению.

С точки зрения НАТО, одиночные провокации целесообразны, поскольку позволяют вскрыть характер взаимодействия средств СССР в ходе их реакции на провокации и получить при этом определённые разведанные. Но целесообразность массовых провокаций, с точки зрения НАТО, определяется реакцией на них правительства СССР.

Правительство печется об улучшении международной обстановки. Инциденты, подобные случаям с “Боингами” и У-2 Пауэrsa, вызывают обострение отношений СССР с внешним миром, что не нравится “элитарному” руководству страны. Но вразумить директораты зарубежных авиакомпаний о ЗЛОНРАВНОМ ХАРАКТЕРЕ их сотрудничества с ЦРУ и использования лайнеров с пассажирами в разведывательных целях Советское правительство не может. Не может оно вразумить и командование НАТО о недопустимости вторжения военных кораблей и самолётов в чужое пространство и проведения в нём учений. Оно может только вразумить своё командование после того, как лайнер сбит, о недопустимости сбивать пассажирские самолёты, поскольку это подрывает усилия Правительства по улучшению обстановки в мире.

---

отношения. В книге Мишеля Брюна “Сахалинский инцидент” обосновывается мнение, что в то время США предприняли вторжение нескольких разведывательных самолётов в воздушное пространство СССР над Камчаткой, Курилами и Сахалином. В этих районах и над сушей, и над прилегающими водами (включая нейтральные) шли настоящие воздушные бои, в ходе которых было сбито несколько американских истребителей. Именно их *характерные* обломки были продемонстрированы под видом обломков Боинга-747, в конструкции которого им просто не было места. А Боинг-747, выполнявший рейс KAL-007, маршрут которого пролегал через зону воздушных боёв, по ошибке (либо заметая следы провокации) сбили сами же американцы или японцы. В книге высказано недоумение, по каким причинам СССР и впоследствии Россия хранит молчание об истинных событиях начала сентября 1983 г., поддерживая официальную американскую версию.

С сокращённым переводом на русский язык книги М.Брюна “Сахалинский инцидент” можно ознакомиться в интернете по адресу: <http://www.airforce.ru/history/kal007/>. (Сноска 2003 г.).

## Военное противостояние и противоборство

---

Но когда кто-то вторгся в воздушное пространство, практически невозможно разобраться в темпе принятия решения: вторгся “Б-747” с 300 пассажирами или “Б-52” с 80 тоннами боевой нагрузки. Что вторглось, зачем, как, какую реальную опасность оно представляет, — это всё выясняется достоверно только после уничтожения ЦЕЛИ. Ночное небо — не авиасалон в Ле-Бурже с экскурсоводами, а КП района ПВО работает не по киносценарию, а по обстоятельствам. Однако, чем дальше от эпохи Г.К.Жукова, тем хуже эти элементарные вещи укладываются в головы политического руководства СССР. И все вопросы решаются не исходя из внутренних интересов СССР, а исходя из враждебных по отношению к СССР интересов конгломерата в полном соответствии с американской доктриной ядерного сдерживания, по своему существу являющейся доктриной постепенного принуждения. Поэтому «раздолбон» катится вниз по служебной лестнице, и в итоге уже после вторжения военных самолётов командир соединения оправдывает своё бездействие: «Я не имел полномочий начинать войну». А если командир, ведущий вторгающиеся самолёты, уже имеет полномочия начать войну? — Тогда повторение всех “прелестей” лета 1941 г., но на более высоком научно-техническом уровне, и потому более страшных. И кто за это ответит: Кремль или командир? И будет ли кому за это спросить?

Командир соединения ПВО, ВМФ, ПРО должен быть вправе, должен иметь полномочия начинать войну, пресекая вторжение извне, **в пределах своей зоны ответственности**, ПОСКОЛЬКУ ОН НЕ ЗНАЕТ ВСЕЙ ОБСТАНОВКИ ВНЕ ЗОНЫ ЕГО ОТВЕТСТВЕННОСТИ. Это должно делать решительно и эффективно.

Единственное исключение из этого — введение в действие стратегических наступательных вооружений; это — ответственность Главнокомандующего и Генштаба.

Если каждый командир не вправе отразить вторжение в свою зону ответственности, то все вместе они прозевают войну, которая начинается одновременным вторжением в зоны ответственности всех командиров; все они кинутся за разъяснениями и указаниями к вышестоящим начальникам, и произойдёт потеря общего управления, даже если к тому моменту вышестоящее командование будет работоспособно. А если оно будет в трансе бормотать: «Что же теперь делать?» В толпо-“элитарном” обществе такой вариант закономерен, поскольку вышестоящие штабы засоряются карьеристами, неспособными к выработке и принятию решений и ответственности за них.

## Мёртвая вода

---

---

Преследование и угрозы в отношении командиров Советской армии и ВМФ, принявших решительные и эффективные меры к пресечению вторжения в пределах их зон ответственности, — ПРЕСТУПЛЕНИЕ перед народом со стороны старших начальников, руководства государства и прессы.

По этой причине, с точки зрения военной безопасности СССР, возможно признание только такого разграничения ответственности:

- авиакомпании и авиалюбители отвечают за то, что их самолёты следуют вне воздушного пространства СССР или в нём по всем известным коридорам под управлением службы воздушного движения;
- в случае навигационных ошибок, которые вполне возможны всегда, командиры гражданских судов оповещают сами диспетчерские службы о потере ориентации, либо те оказывают им содействие сами, обнаружив отклонение от маршрутов;
- ПВО страны при вторжении самолётов в воздушное пространство и выходе из коридоров предпринимает меры к выдаче целеуказания для уничтожения прежде всего. Уничтожение производится, если самолёт-нарушитель не подчиняется командам ПВО. Запрет на уничтожение может быть дан вышестоящим командованием, но оно же несёт ответственность за последствия запрета.

ПВО страны должно отвечать только за НЕПРИНЯТИЕ своевременных эффективных мер к пресечению полёта нарушителей.

Это же касается и отношения к вторжению кораблей иностранных ВМС. Если они отказываются покинуть территориальные воды СССР, то против них должно применяться оружие. Поскольку пославшее их командование преследует свои интересы, то целесообразно удовлетворение и своих военно-технических интересов за счёт интересов потенциального противника. В частности, имевший место «абордаж» «Йорктауна» с «Беззаветным» для обеих сторон интереса не представлял; но что было бы с «Йорктауном» в результате ракетного залпа по нему даже не самой новой ракетой — представляет ВЗАИМНЫЙ интерес для ВМФ СССР и ВМС США. Если же принято решение, что вторжение «Йорктауна» — просто идиотская шутка Пентагона, то нечего и спектакль с «абордажем» устраивать; это не оправдано ничем и представляет опасность для своего корабля.

НАТО ведёт себя безответственно нагло: единственный способ вырабатывать в нём ответственность и здравомыслие — бить по



## Военное противостояние и противоборство

---

зубам в случае вторжения в территориальные воды и воздушное пространство СССР. Потакание провокациям не ведёт к снижению напряженности, но парализует свои вооружённые силы и снижает военный рейтинг страны, поскольку в понимании западного толпаря в медной каске всё это выглядит так: “Раз нас не бьют — значит нас боятся!”. Иного в их головы не вмещается. Такого рода дурь, как показывает опыт истории, большей частью выбивается из головы вместе с мозгами в результате применения оружия, но при этом умнеют и проникаются гуманизмом и многие оставшиеся в живых<sup>1</sup>.

Поэтому ЗДРАВОМЫСЛЯЩЕЕ правительство должно оценивать улучшение международной обстановки не по фактам пассивности своих вооружённых сил, деморализованных правительством же, в провокационной обстановке, а по СОКРАЩЕНИЮ ЧИСЛА ПРОВОКАЦИЙ, предпринимаемых против страны.

Фактически же с брежневских времён проводится та же политика в отношении Вооружённых Сил СССР, что и в 1941 г.: «не поддаваться на провокации». И делают это подчас те же люди, что критикуют И.В.Сталина за всё, включая и требование «не поддаваться на провокации». Но сторона, идущая на провокацию, также не желает влезать в незапланированную ею войну, как и мы сами не хотим войны. Причина же, позволяющая принять к исполнению очередной план “Барбаросса”, — падение военного рейтинга, в том числе и за счёт игнорирования провокаций и боязни низших начальников пресечь провокацию, поскольку по-прежнему, как и во времена Сталинизма, высшего начальства и руководства государства они боятся больше, чем потенциального противника. Всё

---

<sup>1</sup> Это можно проиллюстрировать эпизодом из войны США во Вьетнаме. США начали использовать стратегические бомбардировщики “Б-52” для коврового бомбометания, стирая с лица земли населенные пункты, жертвами налётов было преимущественно гражданское население.

После этого во Вьетнам из СССР были доставлены ракетные комплексы соответствующего назначения, и вьетнамская сторона приступила к их боевому применению против “Б-52”. Это изменило характер полётов: они перестали быть полигонными для экипажей “Б-52”, поскольку потери в некоторых вылетах достигали 25 %.

В результате экипажи внезапно “поняли” негуманность своих действий и появились случаи отказа от выполнения боевых заданий, которые просочились в прессу. Характерно то, что мотивация была именно в негуманности употребления “Б-52” против мирного населения, но никто не признался в своей трусости...

## Мёртвая вода

---

---

это вкупе создаёт предпосылки к возникновению иллюзии или обоснованной уверенности в безнаказанности, и потенциальный агрессор развязывает горячую войну.

К июню 1941 года имело место и нарушение сбалансированности сухопутных войск: укомплектованность средствами радиосвязи составляла от 30 до 60 % по разным видам; была нехватка автоматического стрелкового оружия. Массированный удар по небоеспособным войскам и инфраструктуре привел к уничтожению на земле большей части авиации западных округов, что ещё более усугубило разбалансированность сухопутных войск и обеспечило господство немцев в воздухе.

Диверсии и военное уничтожение объектов проводной связи в сочетании с нехваткой средств радиосвязи привели к потере управления войсками, после чего оперативный план Генштаба на 1941 год стал бесполезной бумагой, т.е. произошло опрокидывание существовавшей концепции ведения войны и наступило концептуальное безвластие над вооружёнными силами. Оно длилось до восстановления управления войсками на всём протяжении линии фронта.

Характерно, что Одесский военный округ не потерял управления войсками и его авиация в меньшей степени пострадала на земле, чем авиация его северных соседей. Причина этого не столько в том, что он находился в стороне от направления главного удара Германии, сколько в том, что его командование по собственной инициативе предприняло меры по повышению боеготовности частей округа, не дожидаясь директив московского начальства.

В перестройку были высказаны мнения, что это было связано с большим личным риском, поскольку де нарушало указание «не поддаваться на провокации». Однако этот “риск” был действительно несколько больше, чем “риск” командующих флотами и Наркома ВМФ, но не по причине “мстительности” единовластца И.В.Сталина, а по причине традиционной для армии верноподданности высокого московского сухопутного начальства.

Д.Г.Павлов (1897 — 1941), командующий войсками Западного Особого Военного округа на направлении немецкого главного удара, не предпринял мер, аналогичных мерам, предпринятым в Одесском военном округе, и был разстрелян фактически за **верноподданность**.<sup>1</sup>

---

<sup>1</sup> Впоследствии были опубликованы работы, в которых показано, что и верноподданности не было, а был целенаправленно организованный



## Военное противостояние и противоборство

---

**Верноподданные современники** осуждают И.В.Сталина и за это. Н.С.Хрущёв посмертно возстановил Д.Г.Павлова в воинских званиях с полной реабилитацией его<sup>1</sup>. И.В.Сталин при обсуждении одного назначения на должность сказал:

«Толковый специалист, но ставить на руководящую работу нельзя. Слишком угодлив. Такой из любви к начальству наделает вреда больше, чем самый лютый враг. И не спросишь за это — мнение-то согласовано с руководством».

Катастрофа прекратилась, когда было возстановлено управление войсками на всём протяжении линии фронта и началась стратегическая оборона. Переход от стратегической обороны к стратегическому наступлению стал возможен только после возстановления структурной сбалансированности сухопутных войск, достижения численного равенства и превосходства в технике, обретения реального боевого опыта всем личным составом. Последний фактор имеет особое значение. Даже если бы правительство и командование успели бы к 22 июня 1941 г. реализовать все меры, предусмотренные оперативным и мобилизационным планами, но отсутствие реального боевого опыта всё равно не позволило бы выиграть ту войну на вражьей земле малой кровью, могучим ударом.

Из анализа событий 1930-х гг. можно сделать следующие выводы. Дабы у потенциального агрессора не возникло желания начать войну обычными видами вооружений (6 приоритет), необходимо, чтобы:

- поколение военной техники, стоящее на вооружении, не изчерпало своего модернизационного запаса и поддерживалось на качественном уровне, соответствующем уровню потенциального агрессора, или несколько превосходило его;
- спектр средств вооружений был шире, чем у потенциального агрессора;
- к моменту изчерпания 50% запаса на модернизацию существующих образцов вооружений уже имелся новый образец

---

саботаж выполнения директив И.В.Сталина по подготовке страны к отражению *ожидаемой* агрессии гитлеровской Германии. Т.е. в 1937 г. выявили и обезвредили далеко не всех, кого следовало. В частности см. Мартиросян А.Б. “Заговор маршалов. Британская разведка против СССР”, Москва, «Вече», 2003 г. (Сноска 2011 г.).

<sup>1</sup> Это один из многих фактов, которыми Н.С.Хрущёв подтвердил свою принадлежности к троцкистскому антисоветскому заговору. (Сноска 2011 г.).

## Мёртвая вода

---

---

с изрядным модернизационным запасом, готовый к постановке на серийное производство. При этом там, где это возможно, ДОЛЖНА обеспечиваться агрегатная и элементарная преемственность, дабы упрощалась эксплуатация и освоение новой техники войсками и не перегружалось понапрасну народное хозяйство;

- высшее руководство государства отдавало себе отчёт в последствиях своего вмешательства в ограничение боеготовности Вооружённых Сил;
- реально существовала единая система управления боеготовностью всех видов вооружённых сил. Характеристики её быстроедействия должны быть одинаково хорошо известны и высшему государственному руководству, и командованию;
- было обеспечено непрерывное посменное дежурство в угрожаемый период всех отдельных войсковых частей в приграничных округах и всех частей ПВО/ПРО страны в целях недопустимости превентивного удара, решение о котором может быть вызвано как ошибкой, так и злонамеренностью потенциального противника. Главные силы при этом должны находиться в глубине территории в повышенной готовности, дабы они не подвергались угрозе внезапного массированного удара и не изматывались непрерывным боевым дежурством, а имели время на развёртывание боевых порядков до соприкосновения с главными силами противника. По отношению к войне обычными средствами потенциальный агрессор должен быть уверен, что первый массированный удар:
  - не выведет из строя главных сил и инфраструктуры управления ими;
  - не падёт на небоеспособные части и в силу этого не будет потеряно управление войсками, а стратегическая оборона не будет сломана.

Только при этих условиях он будет уверен, что блицкрига не будет, а будет длительная война с неопределённым изходом до полного изтощения и уничтожения военно-экономического потенциала стороны, терпящей поражение.

К концу второй мировой войны появилось ядерное оружие. В 1947 г. США уже имели план ядерной войны против СССР. Несмотря на ядерную монополию США, сдерживающим фактором тогда явился именно потенциально затяжной характер войны и полная уверенность, что СССР способен повторить танковый марш через

## **Военное противостояние и противоборство**

---

Европу. Кроме того, ожидалась и мощная прокоммунистическая пятая колонна в странах Запада.

Впоследствии ядерное оружие стало массовым видом вооружений, применение которых стало возможно на тактическом уровне даже полевой артиллерией калибра от 150 мм и выше, т.е. в том числе и весьма мобильными тяжёлыми самоходно-артиллерийскими полками.

По отношению к ядерному оружию (и другим видам оружия большой разрушительной силы) сдерживающим фактором стала высокая неопределённость способности первого ядерного удара быть обезоруживающим в такой степени, чтобы собственная система ПРО/ПВО агрессора смогла справиться с ответным ударом жертвы агрессии с приемлемым для агрессора ущербом.

Развитие стратегических ядерных сил шло по этому пути. С целью повышения неопределённости последствий ядерного удара ядерное оружие размещалось в хорошо укреплённых стационарных шахтах; на подвижных средствах запуска носителей ядерных зарядов морских, воздушных, сухопутных; повышалась скрытность подвижных носителей — гонка смены поколений АПЛ, которую СССР проиграл по скрытности ПЛ полностью.

При этом такая характеристика, как подлётное время ракет, имеет реальное значение только для первого удара, претендующего быть обезоруживающим. Поэтому превосходство США в скрытности подводных лодок позволяет им сократить подлётное время при стрельбе из оперативной зоны МВФ СССР или даже из советских территориальных вод.

Для ответного удара, наносимого либо после первых взрывов, либо после фиксации массового старта ракет до первых взрывов на своей территории, значение подлётного времени имеет второстепенное значение. Первостепенное значение для ответного удара имеет количество носителей, с которыми предстоит иметь дело системам стратегической ПВО/ПРО агрессора, и краткость интервала времени, в течение которого они будут входить в зону действия ПВО/ПРО, дабы система обороны захлебнулась: теннисист даже с двумя ракетками не может отразить 5 мячей одновременно.

Поэтому размещение ядерного оружия на подвижных средствах запуска — поездах, судах внутреннего плавания, надводных кораблях, подвижных пусковых установках, даже при использовании в первом ударе высокоточных систем доставки с самонаведением, ставит перед наносящим первый удар вопрос о точной идентификации достаточно большого числа подвижных средств

## Мёртвая вода

запуска. Если это не обеспечено, то первый удар не будет обезоруживающим и станет бессмысленным, что и требуется обороняющейся стороне.

При этом могут быть созданы контейнерные системы запуска. Такие комплекты в угрожаемый период могут быть развернуты на железнодорожных поездах, но лучше на морских контейнеровозах, дабы не создавать лишней угрозы своей территории от собственного ядерного оружия. Контейнеровозы могут быть развернуты в оперативной зоне своего флота, перемещаться вдоль трасс каботажного плавания под прикрытием ВМФ и береговой авиации. Проблема синхронизации подлёта носителей ответного удара к территории агрессора, решается отсчётом времени от электромагнитного импульса ядерных взрывов первого удара агрессора В СЛУЧАЕ УТРАТЫ РАДИОСВЯЗИ с командованием Вооружённых Сил страны. **Команду на запуск носителей ответного удара и их синхронный подлёт к территории агрессора в этом случае даёт сам агрессор: И ОН ДОЛЖЕН ЭТО ЗНАТЬ.**

Развитие стратегических систем ПЛО, подобных американскому СОСУСу<sup>1</sup>, в перспективе может уменьшить разрыв и скрытности между надводными кораблями и ПЛ. Но подводные лодки обладают существенно худшими характеристиками живучести. По этой причине скрытность контейнеровоза может быть достаточно высокой при нахождении в оперативной зоне своего флота по отношению к средствам космической и авиационной разведки — особенно при условии радиомолчания, развёртывании в районах, где часты туманы и плотная облачность. Это может обеспечить достаточно высокую неопределённость в расчётах потенциального агрессора о возможной мощности ответного удара, сделав бессмысленным первый удар агрессора.

Все меры, способствующие росту неопределённости в отношении мощности ответного удара, являются **ФАКТОРОМ СТАБИЛИЗАЦИИ МИРНОГО СОСУЩЕСТВОВАНИЯ** (т.е. без горячей войны) СССР и Евро-Американского конгломерата, поскольку высшее масонство знает о всегдашнем стремлении СССР избегать войн. Что “думает” по поводу военной мощи СССР западная толпа — дело десятое, так как мнение толпы по этому вопросу, как и

---

<sup>1</sup> СОСУС — аббревиатура, обозначающая созданную ВМС США систему обнаружения подводных лодок, акустические датчики которой расположены на дне мирового океана.

## Военное противостояние и противоборство

---

по всем прочим, формируется средствами массовой информации и никоим образом не соответствует реальному положению дел. Пример тому — скандал начала 1980-х годов с японской фирмой “Тошиба Хикай”, продавшей СССР станки с ЧПУ для обработки гребных винтов. США завопили, что это резко улучшило акустические характеристики ПЛ СССР. В это поверила вся мировая толпа, хотя просто грамотному специалисту-кораблестроителю со школьной скамьи известно, что в шумности корабля станок с ЧПУ, на котором обрабатываются его гребные винты, сказывается самым последним. Шумит же не винт, а подводная лодка в целом, являющаяся весьма сложной колебательной системой. Шумность же ПЛ в целом определяется КОНЦЕПЦИЕЙ предъявляемых к ПЛ требований, которой подчинена концепция проектирования этой колебательной системы. Если С.Г.Горшков страдавший, судя по его книге “Морская мощь государства”, даже не раздвоением личности, а калейдоскопическим идиотизмом в полной мере, требовал от подводной лодки скоростных качеств рекордного глиссера, то об акустической скрытности её говорить в ВМФ просто было вредно для карьеры. И в концепции проектирования требования скрытности удовлетворялись только после удовлетворения требований ходкости и требований к *теоретической непотопляемости*<sup>1</sup>.

В *своей (?)*<sup>2</sup> книге (1976 г.) С.Г.Горшков “сделал” и вывод о предстоящем развитии в западных флотах класса авианесущих крейсеров и будущем росте их численности. Вывод этот почерпнут из зарубежной военно-морской порнографической литературы, оседавшей в те времена в спецхранах СССР и смаковавшейся высоким начальством всех уровней. В итоге по тяжёлым авианесущим крейсерам мы имеем полное преимущество перед Западом<sup>3</sup>, но авианосец имеет полное преимущество перед любым

---

<sup>1</sup> Многие советские лодки, удовлетворяющие требованиям теоретической непотопляемости, реально лежат на морском дне, поскольку практическая непотопляемость при пожарах на них не обеспечена. Но в шумности лодок в угоду мании обеспечения теоретической непотопляемости всё же проиграли.

<sup>2</sup> Книга производит впечатление, что её разные фрагменты писали разные люди, не читая при этом того, что написано другими, а С.Г.Горшков только говорил, о чём писать, и подписался под нею в качестве автора, не устранив противоречий.

<sup>3</sup> После 1991 г. “Киев”, “Минск”, “Новороссийск” выведены из эксплуатации и проданы на слом за рубеж. В этом выразилась как их



## Мёртвая вода

---

авианесущим крейсером и их совокупностью. Запад имеет полное преимущество перед СССР по полноразмерным авианосцам. При назначении на должность ГК ВМФ С.Г.Горшкову, похоже, запретили произносить слово “авианосец” (или он сам догадался), так как его предшественник Н.Г.Кузнецов стремился к созданию сбалансированного океанского флота, ядром сил которого должны быть авианосцы. Если флот не сбалансирован, то он годен только для парадов. А без сбалансированного флота нет и сбалансированных Вооружённых Сил, что открывает возможность для диктата прямого и намеками. С.Г.Горшков тридцать лет стоял на посту главкома ВМФ, и КАЧЕСТВЕННЫЙ ПАРИТЕТ по подводным лодкам с США был утрачен при его общем **официальном** руководстве. Минсудпром и ВМФ весьма неохотно и почти неофициально признали качественное превосходство ВМС США уже после появления термина «новая оборонительная доктрина» в годы перестройки. **Почти неофициально** означает, что в ВМФ на разных уровнях существуют два мнения, отражённых в разных документах: отставание есть, но оно не носит качественного характера; и отставание есть, и оно носит качественный характер<sup>1</sup>.

«Новая оборонительная доктрина», построенная НА НЕДОСТОВЕРНОЙ ИНФОРМАЦИИ о состоянии одного из видов

---

изначальная никчёмность для ВМФ, так и неспособность нынешней России поддерживать их в пригодном для эксплуатации состоянии. (Четвёртый ТАКР этого проекта, изначально названный “Баку”, а потом переименованный в “Адмирал Гршков”, Индия согласилась купить в переоборудованном под МиГ-29К виде. Вследствие этого на протяжении более чем 5 лет он проходит «глубокую модернизацию». Добавление 2004 г.). К 2011 г. корабль так и не передан Индии, а самолёты для него также не доведены «до ума». (Добавление 2011 г.).

<sup>1</sup> Ныне же средства массовой информации, сообщая о закладке корпусов новых подводных лодок в России, постоянно твердят, что они — «лучшие в мире и превосходят подводные лодки зарубежных государств по всем параметрам». Это — брехня, поскольку кораблестроение — интегрирующая отрасль народного хозяйства, в которой собираются все достижения и недостатки всех прочих отраслей деятельности: от фундаментальной науки до комплектующих, поставляемых на верфи другими заводами.

Если учёным и инженерам не платят зарплату, они разбегаются; если промышленность сотрясается забастовками и теряет квалифицированные кадры, то Минсудпром просто не в состоянии построить хороший корабль, тем более военный.



## **Военное противостояние и противоборство**

Вооружённых Сил, представляет опасность для СССР, поскольку на основе недостоверных исходных данных о качестве оружия по отношению его к оружию потенциального противника даже квалифицированные специалисты не смогут построить доктрины поддержания УСТОЙЧИВОГО БАЛАНСИРОВОЧНОГО РЕЖИМА МИРНОГО СОСУЩЕСТВОВАНИЯ СССР И КОНГЛОМЕРАТА (т.е. без горячей войны). Но тот, кто ввёл в оборот термин «новая оборонительная доктрина», бездумно или обдуманно клеветает на СССР, поскольку, если новая доктрина — оборонительная, то прежние были — наступательные, а следовательно, миф Запада о советской агрессивности и военной угрозе — правда.

Хотя военная доктрина — документ узкого круга доступа и при существующей системе режима “секретности” он известен только высшему командованию и иностранным разведкам, но тем не менее он отражается в структуре вооружённых сил, средствах вооружения, характере боевой и политической подготовки.

Сам термин «**военная доктрина**» после двух мировых войн неприемлем, поскольку исход войн решили не построения военных теоретиков, а **экономические и социальные факторы**. **ВОЕННАЯ ДОКТРИНА МОЖЕТ КАСАТЬСЯ ТОЛЬКО БЛИЦКРИГА**, который протекает столь быстро, что экономические и социальные факторы не успевают сказаться на его результатах. Если оставить в стороне социальные факторы<sup>1</sup>, поскольку их проявление говорит о полной потере управления, то доктрина может быть только военно-экономической.

**НАСТУПАТЕЛЬНАЯ** военно-экономическая доктрина предполагает, что страна стремится к лидерству в гонке создания новых систем оружия, явному качественному превосходству над потенциальным противником, развёртыванию вооружённых сил максимально возможной по экономическим соображениям численности, их полному техническому превосходству над потенциальным противником. После обеспечения этих условий потенциальному противнику предъявляется ультиматум, или война начинается без выдвижения каких бы то ни было условий.

Анализ развития идеологии СССР и его Вооружённых Сил после разгрома бронштейнианства (троцкизма) говорит, что СССР никогда

---

<sup>1</sup> То есть первый — третий приоритеты обобщённых средств управления и оружия.

## Мёртвая вода

не имел такого рода военно-экономической НАСТУПАТЕЛЬНОЙ доктрины.

США же прямо утверждали в своих документах, что их доктрина ядерного сдерживания по существу является доктриной постепенного принуждения (см. Н.Н.Яковлев «ЦРУ против СССР», М., 1985 г., где обильно цитируются разного рода американские доктринерские документы), т.е. наступательной военно-экономической доктриной. И это подтверждается структурой их вооружённых сил, прошлым их развитием, применением и современными тенденциями.

**Вооружённые силы** — это прежде всего личный состав, обслуживающий:

- инфраструктуру военных научно-исследовательских организаций;
- инфраструктуру освещения обстановки и выдачи целеуказаний;
- инфраструктуру базирования;
- инфраструктуру учебных заведений и боевой подготовки;
- инфраструктуру средств вооружённого воздействия на противника.

Всё это — взаимно-вложенные системы, разпредлившиеся по видам **Вооружённых сил**:

- сухопутные войска и авиация общего назначения;
- войска ПВО/ПРО страны<sup>1</sup>;
- военно-морской флот с его родами сил;
- стратегические ударные силы, «наступательные» вооружения всех видов вооружённых сил.

Характер военной доктрины отражается полностью во всём этом сложном хозяйстве так, что саму военную доктрину можно и не читать; можно даже найти место этой военной доктрины в глобальной концепции развития общества, проводимой в жизнь сионо-масонством.

Политика “сверхдержав” носит глобальный характер, а поскольку поверхность Земли — это прежде всего океаны, то ВМФ отражает и глобальные цели их политики более ярко и содержательно, чем любые другие виды вооружённых сил. Поэтому ВМФ в этой работе уделено большее внимание с учётом структуры вооружённых сил

---

<sup>1</sup> Сюда же входят военно-космические силы, которые в бытность СССР так не именовались в целях поддержания пропагандистского мифа об исследованиях Космоса, проводимых СССР исключительно в мирных целях. (Сноска 2004 г.)

## **Военное противостояние и противоборство**

---

потенциального агрессора. В 1956 г. в издательстве “Иностранная литература” вышла книга “Флот в атомный век” (французское изд. 1955 г.). В ней вице-адмирал Пьер Баржо анализирует развитие флотов и их действия в ходе войн, включая корейскую, высказывает и обосновывает свои взгляды на целесообразные пути развития ВМФ. Эти взгляды подтвердились в развитии ВМС США, но с добавлением атомных подводных лодок, в том числе с ракетами стратегического назначения. **В целом** книга не устарела и до сего дня, и “Огонёк” вместе со своей либеральной “общественностью” может найти в ней ответы на все вопросы, на которые не могут дать ясного ответа руководители ВМФ и Генштаба СССР.

ВМС США после завершения второй мировой войны XX века всегда имели одной из задач обеспечение ВТОРЖЕНИЯ сухопутных войск с моря на необорудованный обороняемый берег. В 1950 г. учебный центр морской пехоты в Куоптико экспериментировал с высадкой десанта вертолётами с авианосца. 21.09.1951 г. в ходе войны в Корее воздушный десант был доставлен за линию фронта на вертолётах. В 1955 г. один из конвойных авианосцев уже был переоборудован в десантный вертолётоносец. К настоящему времени ВМС США имеют десантные вертолётоносцы специальной постройки типа “Иводзима”. Имеют серию универсальных десантных кораблей типа “Тарава”, высадка с которых может осуществляться вертолётами и плавучими средствами, доставляемыми в район десантирования в ангаре и док-камере корабля. Кроме этого, “Тарава” может нести самолёты вертикального взлета и посадки, которые могут перелетать на захваченный плацдарм и составить уже ВВС плацдарма, способные быстро реагировать на изменение обстановки вне зависимости от поддержки палубной авиации авианосцев<sup>1</sup>. Предполагается строительство ещё нескольких кораблей этого класса по улучшенному проекту (“Уосп”). В состав ВМС входят и быстроходные корабли-доки (военный аналог лихтеровоза), высадка с которых производится их собственными высадочными плавсредствами, размещаемыми в док-камерах.

---

<sup>1</sup> То есть предполагается разделение функций между вертикально взлетающей авиацией и катапультной авиацией авианосцев: авианосцы наносят плановые удары по расписанию и обеспечивают господство в воздухе в районе высадки, а вертикально взлетающие самолёты и вертолёты, размещенные на плацдарме работают по срочному вызову сухопутных войск.

## Мёртвая вода

---

---

Имеются *корабли — плавучие склады*, предназначенные для материально-технической поддержки десанта.

И кроме этого, имеются привычные всем танко-десантные корабли, предназначенные для высадки на необорудованный берег тяжёлой бронетанковой и иной колесной техники.

Авианосец — это многоцелевой корабль, только одна из множества задач которого обеспечение потребностей десанта и завоевание господства в воздухе.

Берег может быть перекопан на глубину до 10 метров огнём линейных кораблей, сохранившихся в ВМС США после второй мировой войны XX века. 406 мм снаряд пробивает 6 метров железобетона (это уже не лёгкие полевые укрепления, сделанные на скорую руку), а в земле оставляет воронку диаметром более 20 метров. Ранее в США обсуждался вопрос о создании специализированных кораблей огневой поддержки десанта, поскольку линкор весьма дорог в эксплуатации и из-за большой осадки (около 10 м) его не везде можно использовать по причине минной опасности и малых глубин. По финансовым соображениям проект был положен на полку.

Таким образом, в настоящее время только ВМС США имеют военно-технические возможности доставить воинский контингент в любой район мирового океана вместе с тяжёлой бронетанковой техникой и высадить его НА ОБОРОНЯЕМЫЙ БЕРЕГ, т.е. осуществить стратегическое вторжение.

СССР не имеет в составе своего ВМФ десантных вертолётоносцев, кораблей, аналогичных “Тараве”, плавучих складов, авианосцев. С выведением из эксплуатации последних артиллерийских крейсеров (главный калибр 152 мм) резко упадут возможности поддержки десанта корабельной артиллерией, поскольку корабли новых проектов комплектуются артиллерией почти что по «танковому принципу»: «один корабль — одна пушка калибра 100 — 130 мм»; крейсер проекта “68-бис” в бортовом залпе имел 12 стволов 152 мм и 6 стволов 100 мм. Это говорит о том, что ВМФ СССР, в отличие от ВМС США, не имеет средств для осуществления стратегических десантных операций. Он *ограниченно* способен к высадке оперативно-тактических десантов вдоль побережья в интересах обеспечения действий приморских фронтов в пределах радиуса обеспечения боевой устойчивости самолётов разведки и целеуказания, штурмовиков, бомбардировщиков берегового базирования, поскольку *тяжёлые авианосные крейсера* (ТАКР) не имеют на борту самолётов такого назначения и не способны

## **Военное противостояние и противоборство**

---

завоевать господство в воздухе в районе высадки, где устойчивая деятельность своей береговой авиации невозможна.

Состав авиакрыла, размещаемого на авианосце, включает в себя самолёты дальнего радиолокационного обнаружения (ДРЛО) и целеуказания, заправщики, ударную авиацию и авиацию ПВО. По этой причине авианосец может наносить удары по объектам в глубине территории противника самостоятельно, а также может обеспечить истребительное прикрытие межконтинентальных стратегических бомбардировщиков при входе их в воздушное пространство противника.

ТАКР, не имеющий своих палубных самолётов ДРЛО (АВАКС) и ударной авиации, может использовать свои истребители только для целей ПВО в зоне достаточно высокой боевой устойчивости самолётов ДРЛО берегового базирования. По этой причине советские ТАКРы не создают реальной угрозы территории США, не говоря уже о меньшей численности авиации на их борту, что отдаёт преимущество США даже в оперативной зоне ВМФ СССР.

Вооружение советских кораблей тяжёлым ракетным оружием не может быть использовано как наступательный потенциал ввиду отсутствия в ВМФ СССР авианосцев и господства в воздухе над океанами палубной авиации США. Даже если по недосмотру ВМС ракетноносец окажется в районе, откуда может поразить объекты на территории США, то у США остаются ещё возможности перехвата ракет и радиоэлектронного противодействия.

Это говорит о том, что в глобальных масштабах СССР не способен к осуществлению вторжения в любом районе земного шара, как США, а его ВМФ обладает меньшим потенциалом в оказании поддержки советским стратегическим силам, чем ВМС США своим.

Структура Военно-Морского Флота СССР в настоящее время соответствует его использованию для обороны побережья во взаимодействии с авиацией берегового базирования<sup>1</sup>.

Структура ВМС США соответствует наступательному характеру его использования во всех районах мирового океана.

---

<sup>1</sup> ВМФ России обладает ещё более низкими возможностями в этой области, поскольку с ликвидацией СССР разрушилась инфраструктура базирования, судостроения и судоремонта, которая была создана в СССР под руководством И.В.Сталина, а в последующие времена медленно деградировала.

## Мёртвая вода

Представляет интерес, как предполагалось развивать корабельный состав ВМФ СССР во времена Сталинизма. Первая послевоенная кораблестроительная программа СССР предусматривала строительство 9 линкоров водоизмещением по 75.000 т, 15 авианосцев, 12 тяжёлых крейсеров, 60 лёгких крейсеров, более 500 подводных лодок. (“Морской сборник”, № 2, 1989 г.).

При этом есть особенность. В это же самое время были разобраны на металл недостроенные линейные корабли и тяжёлые крейсера довоенных проектов. Одни линкоры режут, другие линкоры собираются строить: в чём дело? И это уже после появления ядерного оружия.

Существует разхожее мнение, что причиной исчезновения линкоров с исторической сцены является их особая уязвимость по отношению к авиационным и ракетно-ядерным средствам поражения, сочетающаяся с их высокой строительной и эксплуатационной стоимостью. Этой же причиной — уязвимостью и дороговизной (критерий «стоимость/эффективность») — длительное время объясняли и отсутствие авианосцев в СССР. Желая подчеркнуть оборонительный характер военных доктрин СССР, авианосец политически назван «оружием агрессии» (это к вопросу о “новой” “оборонительной” доктрине и прежних).

И то, и другое неверно. Линкоры обладали наибольшей живучестью по отношению к боевым повреждениям, но пали жертвой своей собственной узкой специализации: они в войне стали способны решать всего две задачи: во-первых, уничтожение артогнём себе подобных и более слабых кораблей противника на дистанции до 20 миль; во-вторых, ограниченно линкоры могли привлекаться для артиллерийской поддержки десанта, где это позволяли глубины и минная обстановка.

В ходе второй мировой войны выяснилось, что если в бою сталкиваются две группировки кораблей, то при дистанции взаимного обнаружения средствами авиаразведки около 200 миль группировки будут сближаться на дальность артиллерийского боя 7 — 10 часов. При этом сторона, имеющая в своём составе авианосцы, начинает наносить массированные удары авиацией, стремясь вывести из строя наиболее важные объекты противника, т.е. линкоры и авианосцы. За время такого сближения линкоры либо гибли, либо утрачивали боеспособность раньше, чем вступали в боевое соприкосновение с группировкой противника, и потому стали в морских сражениях практически бесполезными.

## **Военное противостояние и противоборство**

---

По отношению же к десантным операциям главный калибр 305 — 457 мм артиллерии линкора оказывался избыточным для разрушения фортификационных сооружений в районе высадки десанта: вполне хватало артиллерийской мощи эсминцев и крейсеров с главным калибром 130 — 203 мм, что по сухопутным понятиям — крупный калибр, тяжёлая артиллерия. Так линкоры, а потом и тяжёлые крейсера стали не нужны флоту в ВОЕННОЕ ВРЕМЯ.

В высокой доле потерь кораблей в результате ударов авиации сказался и изначальный потенциал неравной степени соответствия условиям реального боя условий полигонной боевой подготовки авиации и зенитно-артиллерийских дивизионов кораблей. Характер действий авиации по точечной цели на учениях (одиночных самолётов и групп самолётов) от боевых отличается только наличием артиллерии ПВО на реальной боевой цели. В реальных боевых условиях корабль — точечная цель — сталкивается с массированными ударами авиагрупп, заходящих на него в атаку практически одновременно с разных направлений. В условиях учений организовать реальные стрельбы на поражение и заграждение подходов к кораблю, по результатам которых можно судить о боевой выучке его ПВО, практически невозможно. В предвоенные и первые послевоенные годы реальные учебные стрельбы на поражение зенитной артиллерией кораблей выполнялись по матерчатым «конусам», буксируемым на тросе длиной около 300 м за самолётом в полёте по прямой с постоянной скоростью. Это никоим образом не соответствует тому, с чем сталкивается ПВО корабля в условиях массированного хорошо организованного налёта авиации противника в боевых условиях. Впоследствии на учениях перешли к использованию самолётов-мишеней. Но и это также далеко от реальных условий боя «группа авиации — корабль».

**ИЗНАЧАЛЬНЫЙ ПОТЕНЦИАЛ ПОЛИГОННОЙ БОЕВОЙ ПОДГОТОВКИ В ПОЛЬЗУ САМОЛЁТА ПО НАСТОЯЩЕЕ ВРЕМЯ — ЭТО ЕЩЁ ОДНО ПРЕИМУЩЕСТВО АВИАНОСНОГО ФЛОТА США ПЕРЕД ВМФ СССР.** Кроме того, традиционно на флоте довлеет стереотип о первенстве учебной боевой подготовки по основному профилю корабля над учениями по задачам ПВО корабля. Опыт же войны показал, что корабль может справиться с боевыми задачами по своему основному назначению только, если он уже успешно решил задачи реального ПВО: т.е. авиация не утопила его и не нанесла повреждений, исключающих использование корабля по его «основному назначению». Это ещё один из факторов наряду с недостаточным зенитным вооружением кораблей в начальный период

## Мёртвая вода

---

второй мировой войны, который привел к столь большим потерям корабельного состава под МАССИРОВАННЫМИ ударами авиации. Свои задачи ПВО корабли учились решать в реальных боевых условиях и, естественно, несли большие потери. Всё это было и по-прежнему остаётся актуальным для всех флотов.

И тем не менее в первой послевоенной кораблестроительной программе основное внимание было уделено не авианосцам, а тяжёлым артиллерийским кораблям с мощной броневой и конструктивной защитой. Единственное объяснение этому факту в том, что в МИРНОЕ ВРЕМЯ проблем введения тяжёлого артиллерийского корабля (или их соединения) в соприкосновение с авианосцем (или авианосной ударной группой) нет. Опыт войны также показал, что авианосец или их группа не может выдержать боевого соприкосновения с линкором или тяжёлыми крейсерами. Это означает, что в угрожаемый период, даже если линкор не пресечет первый массовый подъем авиации с авианосца в оперативной зоне своего флота, то второго удара вражеской авиации уже не будет, поскольку тяжёлый артиллерийский корабль скорее всего выдержит полчаса огневого воздействия противника, но авианосцы за эти же полчаса или несколько более будут превращены его огнём в полыхающий металлолом или потоплены даже в том случае, если их будут сопровождать свои тяжёлые артиллерийские корабли.

Подводная лодка не в состоянии обеспечить такой эффект, поскольку не может поддерживать скорость хода, равную скорости хода авианосца при сохранении своей скрытности. Скрытность — главное качество ПЛ, обеспечивающее ей возможность (создаёт противнику угрозу) внезапного массированного применения оружия. Это значит, что по обнаруженной ПЛ удар может быть нанесён до того, как она получит команду на уничтожение авианосца. Сама она принять такое решение не может, поскольку не имеет средств освещения воздушной обстановки. Это касается и торпедных, и ракетных ПЛ.

Кроме того торпедная ПЛ имеет в залпе до 8 торпед. Для уничтожения авианосца водоизмещением более 80.000 тонн (меньших просто в США не строят) необходимо до 20 торпед с неядерной боеголовкой. Попадание 3 — 4 торпед из залпа (некоторые статистически неизбежно пройдут мимо по разным причинам: от ошибок в наведении до применения средств противоторпедной обороны) способно нанести кое-какие повреждения авианосцу, но и при них он сможет выполнять взлетно-посадочные операции тем более, если сохранит ход. Предстартовая подготовка на ракетной ПЛ



## Военное противостояние и противоборство

---

является фактором, демаскирующим даже не её присутствие в районе, а её намерения, которые могут быть пресечены до реализации в угрозу охранением авианосца. Кроме того, после ракетного залпа ракеты могут быть перехвачены истребительной авиацией авианосца, уведены от целей радиоэлектронным противодействием, уничтожены средствами ПВО/ПРО кораблей авианосной группы.

Ствольная же артиллерия тяжёлого корабля обладает абсолютной помехоустойчивостью, а сбивать артиллерийские снаряды даже крупного калибра — задача довольно сложная даже для сверхскорострельных систем с автоматическим наведением, обеспечивающих ПРО кораблей в ближней зоне.

Таким образом, получается, что меры по созданию артиллерийских кораблей (в их проектах был учтён опыт войны), а не по созданию авианосцев, были направлены на нейтрализацию ударных авианосцев США при попытке использования их для нанесения первого удара войны по территории СССР. Недостроенные предвоенные линкоры порезали, поскольку они могли развивать скорость только в 28 узлов, в то время как авианосцы потенциального противника уже ходили 35, а лайнер “Юнайтед Стейтс” — обладатель «Голубой ленты» — мог развивать скорость 44 узла. С середины 50-х гг. палубная авиация США рассматривается как компонент стратегических ядерных сил. Если тяжёлые артиллерийские корабли первой послевоенной программы предназначались не для нейтрализации стратегических авианосцев в угрожаемый период, а для других целей, то их создание просто глупость. Однако с отстранением Н.Г.Кузнецова и Г.К.Жукова от руководства Вооружёнными Силами СССР тяжёлые артиллерийские корабли — построенные и недостроенные — были порезаны на металл. Причём были порезаны **новейшие**, но в составе флота до середины семидесятых годов сохранялись **старейшие** корабли ещё довоенной постройки. Это была стратегическая диверсия. Факт этот косвенно говорит о том, что первая послевоенная кораблестроительная программа не была глупостью, поскольку флот, создававшийся в соответствии с ней, уничтожался в период Н.С.Хрущёва, когда СССР утратил концептуальную самостоятельность управления и стал для США УСЛОВНЫМ ПРОТИВНИКОМ.

Посредники были заинтересованы в разорении страны на бесполезных вооружениях, поэтому тяжёлые корабли, способные в **мирное время** и угрожаемый период нейтрализовать угрозу авианосцев, порезали и развернули массовое создание “альтернатив-

## Мёртвая вода

ного” оружия надводного ракетноносного флота и *скоростных* подводных лодок, не обладающих должной акустической скрытностью.

При этом из конструкции кораблей исчезли броневая и конструктивная защита и резко сократилось количество стволов зенитной артиллерии, обеспечивающей ПВО/ПРО ближней зоны. Это явление общее для всех флотов: если крейсер “Очаков” остался на плаву, брошенный командой, после артобстрела, пожара и попадания в него, в том числе и 305 мм снарядов, то для потопления в ходе англо-аргентинского конфликта эсминца “Шеффилд” (несколько меньшего чем “Очаков”) хватило одной ракеты, поражающая мощь которой соизмерима с 305 мм снарядом начала века. Можно провести параллели и с повреждениями русских кораблей в Цусиме: итоги сравнения живучести будут не в пользу современности. Когда в 1967 г. советской ракетой с египетского катера был утоплен еврейский, то бишь израильский, эсминец “Элат”, выяснилось, что после того как ракета вышла из пускового контейнера, от неё защищаться невозможно: средств ПРО кораблей нет. После этого работы по созданию новых систем крылатых ракет в СССР притормозили, а в США ускорили, что и вылилось в нынешнее превосходство США в крылатых ракетах морского и воздушного базирования. Благодаря же прогрессивному отставанию СССР в скрытности подводных лодок и их техническом совершенстве этот вид морских вооружений последние 30 лет развивался беспрепятственно, дабы измотать экономику в создании оружия, годного для парадов и представлявшего угрозу для его экипажей. По этой причине на вопрос: “Что делать с советскими ПЛАРБ (ПЛАРБ — подводная лодка атомная с баллистическими ракетами) в случае начала неядерной войны?” Американский военно-морской журнал “ЮС Нэвал Инститьют Процидинс” уже в 1987 г. даёт прямой ответ: «Уничтожать!» Это решение понижает неопределённость в отношении ответного удара СССР, а уничтожить безнаказанно позволяет отставание в акустической скрытности на 30 — 40 дБ советских лодок. 1987 г. — перестройка, разоружение, новое мышление, “оборонительная” доктрина — в СССР, но не в США...

\* \* \*

США к 1987 г. реализовали в жизнь в своих вооружённых силах слова адмирала Шермана, высказанные им в 1949 г.: «Если армия, флот и авиация не способны передвигаться по океанам вплоть до берегов самой отдаленной континентальной державы и удерживаться

## Военное противостояние и противоборство

---

---

там, то невозможно никакое наступление на суше, на море и в воздухе». И от этого достижения они не откажутся, поскольку не обладают доброй волей, а являются марионеткой, осуществляющей экспансию библейского сионо-интернацизма.

Именно по этой причине США первенствовали в создании ядерного оружия, межконтинентальных бомбардировщиков, баллистических ракет ПЛ с подводным стартом, атомных авианосцев, компактных высокоточных крылатых ракет стратегического назначения — всего того, что начинало новые витки гонки вооружений.

\*                      \*  
\*  
\*  
\*

Из всего вышеизложенного ясно, что и в годы концептуальной самостоятельности СССР, и в годы концептуальной подчинённости конгломерату структура ВМФ — вида вооружённых сил, являющегося основой глобальной стратегии, соответствовала **ОБОРОНИТЕЛЬНОЙ** военно-экономической доктрине, подчинённой глобальной цели политики СССР — **НЕДОПУЩЕНИЮ НОВОЙ МИРОВОЙ ВОЙНЫ**. Новая “оборонительная” доктрина фактически является доктриной безоговорочной капитуляции правительства за спиной армии и народа.

Отсутствие в ВМФ СССР и в его авиации **СТРАТЕГИЧЕСКОГО** потенциала обеспечения вторжения общевойсковых контингентов на иные материки не позволяет разсматривать и советские стратегические ядерные силы как наступательные, поскольку их применение без последующего вторжения общевойсковых контингентов просто бессмысленно; кроме того, стирание с лица планеты какого-либо народа с его культурой противоречит мировоззренческим основам российского **самодержавия** — концептуальной самостоятельности — и исторической практике России. США, НАТО в целом, имеют стратегический потенциал вторжения, и это обращает их стратегические ядерные силы в наступательные. Это же подтверждается и опытом отношений России с конгломератом до 1917 г., в годы интервенции, и второй мировой войны. Почему Россия должна думать, что цели заправил конгломерата по отношению к ней изменились, если это никак не отражается в развитии структуры вооружённых сил НАТО?

При этом не надо передегивать и утверждать, что потенциал стратегического вторжения необходим НАТО для компенсации сухопутной мощи СССР. Причины горячих войн вне военно-

## Мёртвая вода

---

технической сферы. В военно-технической сфере горячая война либо блокируется высоким военным рейтингом потенциальной жертвы агрессии (которая к тому времени уже успешно шла на более высоких приоритетах оружия), либо нет. На пятый-шестой приоритеты обобщённого оружия война только спускается с первого мировоззренческого приоритета, и бороться с нею надо прежде всего там, а не на пятом — шестом. Военная техника — лишь средство (одно из многих), с помощью которого можно при создании определённой ситуации эффективно реализовать предел мечтаний, порождаемых мировоззрением. Этот предел мечтаний на Западе имеет корни в Ветхом Завете, как мечта о глобальном сионо-интернацизме — “элитарно”-невольничьем расовом строе. И НАТО — раздавленное и купленное с потрохами сионизмом — лишь одно из орудий реализации этой мечты. Запад признаёт библейский закон сионо-интернацизма; Россия и весь остальной мир сионо-интернацизм отрицают. Источник мировых войн — первичный “элитаризм” надиудейского псевдожречества; это было показано в историко-философском очерке (Часть I).

К этому остаётся добавить, что США и НАТО имеют со второй мировой войны глобальную инфраструктуру базирования и боевой подготовки, а СССР не создал такой инфраструктуры. На эту инфраструктуру опирается и глобальная система НАТО освещения обстановки, выдачи целеуказаний, управления войсками, а СССР не имеет таких глобальных инфраструктур. При этом НАТО выражает неудовольствие по поводу дислокации войск на территории СССР, строительства РЛС<sup>1</sup> в тех или иных районах нашей страны. СССР идёт ему навстречу в подобных наглых домогательствах: прекращает строительство; производит передислокацию; уничтожает в одностороннем порядке мобильные установки МБР и стратегическую авиацию, вносящие наибольшую неопределённость в военно-стратегические расчёты НАТО и являющиеся фактором сдерживания реального наступательного потенциала НАТО, отражённого в структуре его вооружённых сил и его глобальных инфраструктурах. При этом НАТО выводит из рассмотрения стратегические наступательные средства морского базирования, по которым имеет полное преимущество перед СССР, и ряд других вопросов, связанных с глобальным характером вооружённых сил НАТО.

---

<sup>1</sup> РЛС — радиолокационная станция.

## **Военное противостояние и противоборство**

---

Использование же космического потенциала сторон в военных целях в США также носит более активный характер.

Единственное, чего НАТО не хватает для полного счастья, — сокращения сухопутных войск СССР общего назначения и перевода их на НАЁМНЫЙ принцип формирования<sup>1</sup>. После этого Вооружённые Силы конгломерата марионеточных “суверенитетов” в границах СССР будут пригодны только для усобиц, для исполнения полицейских функций внутри “суверенитетов” и для использования в качестве дешёвого пушечного мяса во многонациональных силах ООН и НАТО в случае появления где-либо очередного С.Хусейна или Ф.Кастро<sup>2</sup>. Десантные силы и ВМС США в целом окажут товарищескую взаимопомощь российским “братьям по оружию” — конечно, за общечеловеческие ценности — в переброске пушечного мяса России за тридцать земель в интересах расширения экспансии сионо-интернацизма; а американские авианосцы прикроют действия ракетноносцев СССР в случае возникновения необходимости НАТО показать военно-морской кулак третьим странам, например Японии, Китаю, Индии.

### **Мероприятия в области военного строительства в целях обеспечения устойчивой безопасности общественного развития СССР**

#### **1. ПРИЧИНЫ И ЦЕЛИ СУЩЕСТВОВАНИЯ ВООРУЖЁННЫХ СИЛ СССР**

Концептуальная самостоятельность — САМО-У-правление общества — противоречит библейской концепции глобального толпо-“элитаризма” в сионо-интернацистском исполнении, в соответствии с которой по миру в течение веков разползается духовная и экономическая экспансия надиудейского масонства. Поскольку эта экспансия сопровождается вспышками горячей войны, то существование вооружённых сил необходимо для поддержания достаточно высокого военного рейтинга СССР, исключая осмысленную целесообразную, управляемую надиудейским

---

<sup>1</sup> Это успешно осуществлено в период ходе военных реформ в 2000-е гг. после того, как Минобороны возглавил бывший торговец мебелью А.Сердюков (Сноска 2011 г.)

<sup>2</sup> Справедливость сказанного по этому поводу ярко подтвердилась после 1991 г.

## Мёртвая вода

---

---

масонством, агрессию в отношении СССР (и дружественных, концептуально самостоятельных стран) как со стороны конгломерата в целом, так и со стороны его отдельных фрагментов. Угроза со стороны стран, не принадлежащих к Евро-Американскому конгломерату, для России (СССР) никогда не носили устойчивого в веках характера. Народам Азии в последние столетия больше приходилось наблюдать экспансию российской государственности. По этой причине отсутствие серьёзных мировоззренческих антагонизмов на уровне социальной организации между странами Азии и Россией **при условии концептуальной самостоятельности СССР** позволяет решать все проблемы безопасности в Азии, исходя из решения проблем безопасности по отношению к Евро-Американскому конгломерату.

Поддержание достаточно высокого военного рейтинга снимает проблему сдерживания целесообразной войны. Проблема возникновения случайной войны прямо не связана с уровнем вооружений, но определяется активностью в мирное время вооружённых сил противостоящих сторон вблизи границ друг друга, а также интенсивностью провокаций и их протяженностью вдоль границ. По этой причине более целесообразны переговоры о мерах по ограничению деятельности флота и авиации вне своих оперативных зон вокруг территории государств и взаимное уведомление о выходе за пределы своих оперативных зон. Вхождения в чужие оперативные зоны должно избегать (не говоря уж о нарушении границ) по взаимной государственной договорённости. Эти меры, по крайней мере вне угрожаемого периода, должны свести к минимуму взаимное соприкосновение вооружённых сил и возникновение ситуаций несанкционированного применения оружия, что чревато перерастанием в войну.

Ведение такого рода переговоров и соблюдение договорённостей возможно при взаимном признании близких уровней военных рейтингов, иначе у сильной стороны нет причин ограничивать свою деятельность. Это прекрасно видно в нежелании США обсуждать военно-морские и электронно-космические дела, требующие высоких технологий, в которых они обладают как реальным, так и мнимым превосходством.

Полное, хотя бы ядерное разоружение основных военных держав возможно только после признания политически активными слоями обществ их глобального уровня ответственности, гарантирующей ликвидацию монопольно высоких и монопольно бросовых цен на продукцию в глобальном объединении труда и на этой основе —

## **Военное противостояние и противоборство**

---

реально равные возможности развития человеческой личности вне зависимости от его места рождения и социального происхождения. Это может быть только концепция глобального изкоренения толпо-“элитарной” организации общества, т.е. концепция ЧЕЛОВЕЧНОСТИ. До этого момента будет иметь место конкуренция разного рода толпо-“элитарных” концепций: интернационально-мафиозных, национальных, государственных. И всё это время мир может быть основан только на равновесии страха взаимного военного уничтожения.

Договорённость же об ограничении уровней вооружений при этом, как показывает историческая практика морских конференций 1920 — 30 гг. и ОСВ, только способствовала перекачке высвобождавшихся ресурсов в ускорение гонки вооружений в иных направлениях, на развитие которых ранее просто не хватало ресурсов.

Анти-толпо-“элитарная” концепция общественной безопасности в этом отношении ЛУЧШЕ только в одном отношении: поддержание достаточной военной мощи страны — задача 5 — 6 приоритетов в проведении этой концепции в жизнь в глобальных масштабах, поскольку уже на уровне ОБЩЕСТВЕННОГО сознания, а не коллективного бессознательного в ней говорится о первенстве перед вооружёнными средствами мировоззренческих и экономических средств проведения этой концепции в жизнь. И в ней указан толпо-“элитаризм” в его разных видах как основной источник реальной военной опасности. Это, если и не снимает угрозу горячей войны полностью, то по крайней мере открывает перспективу прекращения гонки вооружений и снятия этой угрозы в ПРОЦЕССЕ совместной выработки и реализации глобальной концепции развития ЧЕЛОВЕЧНОСТИ, исключаящей глобальную и региональную толпо-“элитарную” социальную организацию в любом из её видов.

Попытки же договорённостей об ограничении уровней вооружений без устранения причины войн — экспансии региональных толпо-“элитаризмов” всех мастей и происхождений — просто бессмысленны по причине УСКОРЕНИЯ НАУЧНО-ТЕХНИЧЕСКОГО ПРОГРЕССА, который невозможно остановить договорами.

Историческая практика говорит, что в случае полного падения военного рейтинга России возможна попытка интервенции всех основных стран конгломерата и примкнувших к ним других соседей с

## Мёртвая вода

---

---

целью разчленения страны, что имело место после государственных переворотов 1917 г.<sup>1</sup>

В случае умеренного падения военного рейтинга России возможна война со стороны фрагментов конгломерата, специально откормленных и выдрессированных для этой цели, как это было с наполеоновской Францией и с гитлеровской Германией. При этом основная военно-экономическая сила конгломерата — в первом случае Англия, во втором случае США — будет оставаться в стороне на протяжении почти всего противоборства России и вступит в войну на завершающем этапе на стороне победителя, дабы сохранить конгломерат в случае победы России или же добить Россию в случае победы агрессора. Сценарий в обоих случаях был один и тот же, и начинался оба раза в день летнего солнцестояния из любви к мистике.

При этом обречённый на войну фрагмент конгломерата в силу толпо-“элитарности”, задолженности иудейскому международному капиталу и концептуальной подчинённости высшему масонству НЕ СПОСОБЕН ОТКАЗАТЬСЯ от самоубийственного решения о начале агрессии в Россию (СССР). Это не упрёк и не угроза Франции и Германии, а указание на их концептуальную несамостоятельность в прошлом, дабы это не повторилось в будущем; мы анализируем глобальный исторический процесс и причины военных столкновений наших государств, дабы избежать их впредь.

Газета “На страже Родины” 26.04.1991 г. приводит реферат № 2143/41 подразделения № 3 III отдела абвера от 12 июля 1941 г., который сообщает о беседе представителя американской специальной миссии при Ватикане Титмана с папой Пием XII. В частности, документ сообщает о финансовой поддержке Ватикана из секретных фондов Рузвельтом после прекращения с началом войны денежных поступлений из Бельгии, Голландии, Франции, Австрии, Испании. Папа отчитывался перед США в разговоре сумм главным образом на создание агентурной сети. Есть там и такие слова:

«На пороге войны между Германией и Россией Ватикан сделает всё необходимое, чтобы ускорить начало войны между Германией и Россией, и даже побудит к этому Гитлера путём обещания ему моральной поддержки. Германия, заявил папа, одержит победу над Россией, но её силы будут настолько

---

<sup>1</sup> К этому следует добавить и события после государственного краха СССР.



## Военное противостояние и противоборство

---

ослаблены, что тогда можно будет совершенно иначе вести себя в отношении неё».

В этом же документе сообщается, что папа, возражая на упрёки польского посла в отсутствии поддержки Польши, заявил польскому послу примерно следующее:

«Вспомните, как часто в истории церкви случалось, что Господь Бог использовал человека или целый народ в качестве заложника человечества, а затем бросал его в огонь, когда заложник выполнял свою роль. Так будет и с Германией, нужно терпеливо ждать и не позволять себе быть прежде времени втянутым в неумные действия».

Проще говоря, Польша — разменная монета в глобальной игре, и интересоваться этой игрой — не дело поляков — точно так же, как и немцев не касается, почему и во имя чего они должны воевать с Россией).

Из вмешательства США в европейские дела следует, что одной сухопутной мощи СССР мало для того, чтобы предотвратить повторение сценариев 1812, 1914 и 1941 гг. Необходимо наряду с сухопутной мощью продемонстрировать океанский ВМФ на Севере, дабы иметь возможность операциями в Атлантике разколоть военно-экономический потенциал конгломерата и тем сделать невозможной войну, а в случае возникновения войны в Европе всё же обеспечить нейтралитет США или союзничество США и СССР, как это было в 1941 — 1945 гг. На Дальнем Востоке океанский ВМФ необходим для блокирования стратегических десантных операций в малонаселенные районы СССР, где нет развитой транспортной инфраструктуры, и которые могут быть хотя бы временно отторгнуты при господстве потенциального агрессора на море и в воздухе в этих районах.

Глобальный характер инфраструктуры освещения обстановки, целеуказания и управления вооружённых сил США и НАТО вынуждает СССР в перспективе к созданию аналогичной инфраструктуры из сочетания элементов морского и океанского базирования на надводных кораблях и подводных лодках и элементов авиационного и космического базирования. Эта система должна обеспечивать информационные потребности всех видов Вооружённых Сил СССР. При этом опасность целесообразной войны снимается, ибо правильна точка зрения адмирала Шермана: *«Если армия, флот и авиация не способны передвигаться по океанам вплоть до берегов самой отдалённой континентальной державы и удерживаться там, то невозможно никакое наступление на суше, на море и в воздухе»*. Выделенные ключевые слова — это как раз то,

## Мёртвая вода

---

---

что СССР может сделать, чтобы Евро-Американский конгломерат не попытался военной силой навязать народам страны толпо-“элитарную” концепцию, осуществляя наступление на суше, на море, в воздухе и космосе. (Космос Шерман в 1949 г. не упомянул: был слаб в предвидении, либо хранил военную тайну в публичных высказываниях).

Мы не должны ориентироваться на мнение толпаря вне СССР при формировании своих Вооружённых Сил 5 — 6 приоритетов; мы должны использовать прежде всего 1 — 3 приоритеты обобщённых средств управления, дабы здравомыслящему человеку на Западе была понятна политика СССР и было ясно, что угроза челоВЕЧНОСТИ исходит не из России, а из Библии и Талмуда. Россия же пытается поглотить эту угрозу на всех приоритетах обобщённого оружия и сохранить челоВЕЧНОСТЬ. Радиовещание, спутниковое телевидение позволяет это убедительно объяснить всем. Миф об “империи зла” надиудейское масонство создавало 42 года (с 1945 по 1987), как до этого само же оно создавало эту “империю”, разрушив Российскую империю. И Запад лгал себе и нам 42 года (как евреям в период Синайского турпохода) правдивыми частными фактами, скрывая правду о процессах и управлении ими. Он добился определённых успехов, благодаря чему стала возможна перестройка в СССР по рецептам СНБ США<sup>1</sup>. У нас нет причин лгать, мы можем сказать ПРАВДУ О ПРОЦЕССАХ И УПРАВЛЕНИИ ИМИ. И для того, чтобы не возникало желания заткнуть нам рот военной силой, у нас должны быть убедительные аргументы и на 5 — 6 приоритетах обобщённого оружия, а не только мировоззренческое превосходство. Александр Невский сказал: «Не в силе Бог, а в правде!» Но сказал он это, обращаясь к военной силе Руси, ибо она всё же была СИЛА, СИЛА ПРАВАЯ.

Задача военного строительства в СССР — поддерживать достаточно высокий военный рейтинг страны до смены глобальной концепции на новую, при которой будет изжит источник войн на мировоззренческих приоритетах обобщённых средств управления.

### 2. ВОЕННАЯ НАУКА

Вооружённые силы строятся сообразно рекомендациям военных научно-исследовательских учреждений; сообразно их же

---

<sup>1</sup> Вылившаяся в государственный крах СССР и общий кризис СНГ и независимых суверенных государств вне его.

## Военное противостояние и противоборство

---

рекомендациям создаются и принимаются на вооружение образцы военной техники всех родов войск и видов Вооружённых сил.

Из этого следует, что сокращение ассигнований на оборону должно затрагивать военную науку — в последнюю очередь. Если начинать сокращения с военной науки и ежегодно перетрясать штаты военных НИИ, то научно-исследовательские работы будут парализованы, и если в будущем возникнет потребность в их результатах, то результатов не будет. Что и имело место в период советско-финского конфликта 1939 — 1940 гг. В ГОДЫ ПЕРЕСТРОЙКИ ЗАНЯЛИСЬ ЕЖЕГОДНОЙ ПЕРЕТРЯСКОЙ И РЕОРГАНИЗАЦИЕЙ НИИ МИНИСТЕРСТВА ОБОРОНЫ СССР. Предупреждениям об опасности для обороноспособности страны такого рода махинаций высшее государственное руководство не вняло.

Адмирал П.С.Нахимов учил молодёжь, что «главный двигатель на корабле есть матрос», на плечах которого лежит основная тягота службы. И если о матросе командование проявляет заботу, то матрос отвечает заботой о службе.

В научно-исследовательском институте<sup>1</sup> главный двигатель — научный сотрудник. Поэтому забота о качестве научных исследований — это прежде всего забота о создании для научного сотрудника условий, располагающих к научно-исследовательской деятельности. Научный сотрудник должен читать как можно больше своей и чужой (в том числе краденой) научно-технической литературы, думать о прочитанном и продвигаться в понимании проблем, перед ним стоящих, и в способах их решения в связи с объёмными и более мелкими частными проблемами. Он должен писать (или печатать — что быстрее умеет делать) и рисовать в одном экземпляре. Всё остальное — обязанности обслуживающего его технического и управленческого персонала.

В наших НИИ технический персонал “истреблён” в годы «волюнтаризма» и «застоя». Управленческий персонал, выросший из узких услужливых специалистов в подавляющем большинстве своём мнит себя большими учёными, хотя явно не соответствует занимаемым должностям (иначе откуда взялся Чернобыль, “Комсомолец”, и почему имеет место хроническое научно-техническое отставание СССР?). О роли системы режима “секретности” в этом деле было сказано ранее. В целом же имеет место крайне низкий уровень

---

<sup>1</sup> И это касается не только военной науки, но и всей прочей.

## Мёртвая вода

---

организации научно-исследовательских и проектно-конструкторских работ, при котором научно-исследовательский персонал занят чем угодно, только не исследованиями, а проектно-конструкторский работает в основном в режиме графопостроителей<sup>1</sup>. Те же, кто числится главными конструкторами, фактически являются **диспетчерами-разпределителями** чертёжно-расчётных работ. Вся наука и проектирование ведутся не при опоре на систему организации работ, а протекают в непрерывной борьбе с нею.

Но по отношению к военной науке и проектированию имеет место ещё одно явление: полная безграмотность большинства научно-исследовательского персонала в вопросах стратегии и оперативно-тактического искусства, незнание боевого опыта, который накоплен своими и чужими вооружёнными силами. Необходимо целенаправленное ознакомление всех специалистов, направляемых для работы в военные НИИ, с вопросами военной стратегии и оперативно-тактического искусства, поскольку, не обладая никакими представлениями об этих общих вопросах, они не могут правильно решать частные вопросы в ходе научно-исследовательских работ. Все направляемые для работы в НИИ МО и военные, и гражданские специалисты должны проходить предварительно специальный курс подготовки, разработанный целенаправленно для персонала НИИ МО. Соответственно необходим учебный центр персонала НИИ МО при академии Генштаба и отделения при академиях родов войск. Через эту же систему необходимо пропускать и специалистов оборонных отраслей промышленности, которые в перспективе могут быть выдвинуты для руководства разработкой новых образцов военной техники и систем вооружений. Любая частная проблема создания вооружений может быть правильно решена, только если тот, кто её решает, имеет правильное общее представление о целях и задачах, стоящих перед вооружёнными силами, взаимодействии родов войск, характере использования боевой техники и возможном характере боевых и эксплуатационных повреждений. Этому надо учить. Без системы подготовки такого рода можно было жить в 1950 — 60-е гг., когда те, кто работал в военной науке, САМИ ЛИЧНО прошли войну и помнили её. Сейчас пришло поколение, которое имеет представление о широкомасштабных боевых действиях

---

<sup>1</sup> В современном лексиконе этому термину соответствует «плоттер» — «широкоформатный принтер». (Сноска 2011 г.).

## Военное противостояние и противоборство

---

разнородных вооружённых сил сообразно киносценариям, весьма далёким от реальности или откровенно надуманным.

Кроме ликвидации системы ВАК и почётных званий АН СССР, военная наука (НИИ и военные академии) нуждается ещё в одном мероприятии — упразднении воинских званий при вступлении военнослужащего в сферу военной науки. Это необходимо по двум причинам:

- во-первых, Министерство обороны (МО) СССР *в своих высших учебных заведениях* не готовит специалистов по целому ряду направлений и вынуждено брать специалистов, подготовленных гражданскими вузами. В системе военно-научных исследовательских учреждений такие гражданские специалисты являются фактически «галерниками»; работают все, а по службе продвигаются только военные; да ещё за одну и ту же работу гражданские получают меньше денежное содержание. Это всё создаёт определённую напряжённость в коллективах и неоправданно сужает кадровую базу сферы управления военной наукой: необходимо помнить, что изрядное количество образцов и видов вооружения, впоследствии оказавших сильное воздействие на ход военных действий, были созданы в самочинном порядке под руководством гражданских специалистов вопреки мнению высших военных авторитетов тех времён. Морское минно-торпедное оружие в России — создатели Якоби и Александровский; система центральной наводки и управления огнём корабельной артиллерии — инженер Давыдов; подводный минный заградитель — железнодорожный техник Налётов; такова же история Т-34, Ил-2, Ту-2, ЗиС-3 — созданных по инициативе гражданских специалистов и первоначально отвергнутых военными авторитетами. Кроме того, управление однородным коллективом проще;
- во-вторых, в присутствии генеральских погон «больших учёных» значение функции «синуса», определённой на множестве действительных чисел, иногда доходит до трёх и даже до четырёх. На всевозможных докладах выше стоящему начальству достаточно часто необходимо объяснять высокому командованию, что значение «синуса» не превосходит единицы. Такого рода споры отрицательно сказываются на присвоении очередных званий, ибо, как писал М.Е.Салтыков-Щедрин, «не боящиеся чинов, оными награждены не будут. Боящемуся же всё дастся, и даже с мечами, хотя бы он ни разу не был в сражении противу неприятеля...» В угоду высокому начальству создаётся

## Мёртвая вода

абстрактно-теоретический противник, а впоследствии весьма реальное оружие для борьбы с абстрактно-теоретическим противником, подобное ТАКР “Киев” и АПЛ системы “Тайфун”, но мало пригодное для противостояния с потенциальным противником, а тем более для военных действий. Забота о своевременном получении воинских званий и почётных регалий в появлении этих и других уродов сыграла не последнюю роль. Пусть же военные учёные делают науку, находясь в запасе, и получают звания также в запасе;

- в-третьих, из строевых частей придут только за наукой, а не за чинами. Служба в НИИ позволяет дослужиться до звания подполковника (неудачникам) и полковника — всем прочим, безо всякой нервотрёпки учебных и боевых тревог, ЧП с личным составом и техникой, при двух выходных в неделю и 8-часовом рабочем дне, а после того, как такое явление как вредительство объявили несуществующим, стало возможным вообще ни за что не отвечать по существу.

Решающее значение для науки имеет кадровая база. В армии наука — синекура, и в ней сосредоточено неоправданно большое количество родственников и родственников приятелей высокого начальства. Это также сужает кадровую базу науки и обращает её в мафиозно-клановую систему, неплодную по её существу; нужны ограничительные меры, за нарушение которых виновные должны демобилизовываться и выводиться из системы управления МО и науки МО.

В отношении военной науки должна применяться общая система информационной безопасности. Прежде всего, необходимо избавиться от потенциальных ставленников сионизма на руководящих должностях там, где есть отставание по тактико-техническим характеристикам образцов военной техники от НАТО. Человек, обезпокоенный больше проблемами Израиля и диаспоры интернацистов в других странах, чем благодеянием СССР, — потенциально опасен для СССР вне зависимости от того, носит сионизм осознанный или подсознательный характер. Иудейская прослойка должна быть в этих сферах сокращена до общегосударственной доли в составе населения страны в административном порядке.

### 3. ИНФРАСТРУКТУРА БАЗИРОВАНИЯ И СЕРВИСНОГО ОБСЛУЖИВАНИЯ

## **Военное противостояние и противоборство**

---

Если размышлять не о блицкригах, а о противостояниях, подобные великому стоянию на Угре (1480 г., падение монголо-татарского ига), то именно развитость инфраструктуры базирования и сервисного обслуживания определяет успех. Всё это, безусловно, трудоёмкие сооружения, но эффективность вложения трудовых затрат в их создание может быть существенно повышена при условии, что такие объекты, как дороги, аэродромы, ремонтные предприятия, уже на стадии разработки заданий на их создание предполагается использовать как для нужд народного хозяйства, так и для оборонных в одно и то же время.

Но ещё никому не удавалось обеспечить устойчиво высокий уровень боевой подготовки и боеготовности частей, не опирающихся на инфраструктуру базирования и сервисного обслуживания. Развёртывание инфраструктуры базирования должно первенствовать перед развёртыванием в любом районе войсковых и флотских соединений на постоянную дислокацию. Но именно этот принцип нарушался десятилетиями в хрущёвско-брежневские времена на Дальнем Востоке и Севере. Возстановление необходимого уровня обороноспособности страны в этих районах необходимо начинать с возсоздания инфраструктуры базирования и сервисного обслуживания и делать это так, чтобы элементы этой инфраструктуры использовались и для общественно-экономического развития этих регионов.

### **4. ВООРУЖЕНИЯ И ВОЕННАЯ ТЕХНИКА**

Нравится или не нравится “ястребам” и чистоплюйствующим “пацифистам”, но военное противостояние СССР и НАТО — реальность глобального исторического процесса. Оно возникло не в один день и было предопределено даже не XX веком, а ходом самого процесса; не в один день оно и исчезнет. Прекратиться же противостояние может либо в результате уничтожения и порабощения народов страны сионо-интернационализмом (вариант общепланетарного инферно — “Час Быка” И.А.Ефремова), либо в результате смены интернационалистской глобальной концепции анти-толпо-“элитарной” концепцией, либо в результате глобальной катастрофы. Первый вариант не устраивает народы, хотя и приемлем для “элиты”, последний вариант неприемлем ни для кого, кроме тех, кто считает, что после него — хоть потоп. Поэтому, чтобы всё не завершилось катастрофой, к военному противостоянию, болезненным явлениям в развитии вооружённых сил надо относиться без истерики

## Мёртвая вода

— тем более, что все военные проблемы могут быть разрешены только после объединения народов хотя бы основных государств и их блоков на открыто анти-толпо-“элитарном” концептуальном уровне при глобальной ответственности всех.

Военное противостояние, как и все другие ПРОЦЕССЫ в природе и обществе, обусловлены объективным развитием объемлющих и вложенных по отношению к нему процессов. Оно может быть устойчивым — и это будет мир; оно может потерять устойчивость — и это будет война. «Хочешь мира — готовься к войне!» — это известно с детских лет всем, и большинство думает, что это первый принцип мирного сосуществования.

Но он только ТРЕТИЙ (в порядке значимости) принцип поддержания мира при противостоянии ТОЛПО-“ЭЛИТАРНОЙ” СОЦИАЛЬНОЙ СИСТЕМЕ. Он был известен ещё римлянам. Но Рим сам был толпо-“элитарен”, и по этой причине в нём этот принцип стал даже не вторым, а первым. И пока он первый в векторе целей **управления обществом в глобальном историческом процессе, будет** длиться гонка вооружений; **будет** существовать статистическая предопределённость потери устойчивости процесса военного противостояния; **будет** кто-то стремиться нарушать эту устойчивость искусственно, как делало это сионо-масонство на протяжении веков.

ВТОРЫМ принципом является: «Хочешь мира — впиши врага в концепцию твоего развития. Веди агрессию методом культурного сотрудничества». На этом стоит веками надиудейский предиктор и масонство. Он известен посвящённым в их тайны, но для толпы “не существует”.

Но ПЕРВЫМ принципом всё же является: «Хочешь мира — размывай толпо-“элитарную” социальную организацию у себя и у твоего *нынешнего* потенциального противника; занимайся УПРЕЖДАЮЩИМ вписыванием».

Эти три принципа образуют взаимовложенную целостность процессов; третий вложен во второй; и они вместе вложены в первый.

Но третий принцип — «хочешь мира — готовься к войне» — всё равно играет свою роль.

Поэтому необходимо поддержание двух генеалогических ветвей вооружений, развиваемых с временным сдвигом друг относительно друга на 50 % изчерпания модернизационного запаса, дабы всегда быть на достаточном КАЧЕСТВЕННОМ научно-техническом уровне, и у потенциального агрессора не возникало уверенности в возможности победного блицкрига. Качественные характеристики боевого применения и технологичности их производства



## **Военное противостояние и противоборство**

---

первенствуют над прочими характеристиками вооружений. Создание любой техники, в том числе и военной, тоже полная функция управления, в начале которой лежит КОНЦЕПТУАЛЬНАЯ ДЕЯТЕЛЬНОСТЬ со всеми вытекающими из этого утверждения следствиями, включая тандемный принцип.

Промышленность должна быть готова к массовому увеличению выпуска новых образцов, дабы потенциальный агрессор был уверен в затыжном характере планируемой им войны. Спектр вооружений не должен быть уже, чем у потенциальных противников.

Структура вооружённых сил и организация боевого дежурства должна демонстрировать потенциальному противнику неспособность его защититься от ответного удара с приемлемым ущербом в случае нанесения им первого массированного удара.

СССР должен иметь: сухопутные войска общего назначения и авиацию; военно-морской авианосный флот; войска ПРО/ПВО страны; космическо-морскую-авиационную единую систему освещения обстановки, управления, целеуказания; стратегические средства поражения объектов на территории потенциального противника в составе ВМФ, авиации, сухопутных войск. По отношению к современному состоянию это означает: необходимость ликвидации отставания СССР в скрытности подводных лодок; целесообразность строительства полноразмерных атомных авианосцев водоизмещением не менее 95.000 с катапультным стартом самолётов; размещение подавляющего большинства ядерных зарядов на мобильных средствах запуска (автомобили, поезда, суда, корабли, самолёты и т.п.); создание ПРО/ПВО территории; создание средств нейтрализации СОИ, поскольку необходимость СОИ для США вызвана их озабоченностью по поводу эффективности их первого удара, который должен быть, по их мнению, обезоруживающим.

Могут возникать отставания. При этом отставание по качественным характеристикам военной техники более опасно, чем по количественным характеристикам.

Более опасно отставание по средствам управления войсками, чем отставание по средствам освещения обстановки и целеуказания, что ярко видно на примере Армии и Флота СССР 22.06.1941 г. Флот имел преимущество в средствах управления.

Более опасно отставание по средствам освещения обстановки и целеуказания, чем отставание по средствам поражения. Это наиболее ярко видно на примере выигрыша контрбатареиной борьбы советской артиллерией — благодаря превозходству СССР в звукометрии; уничтожением в ночных боях итальянских крейсеров “Пола”, “Зара”,

## Мёртвая вода

“Фиуме”, не имевших радиолокаторов, и линейного корабля “Шарнхорст”, утратившего его при первом же попадании; неспособности вывести на цель ночью истребитель ПВО, не имеющих радиолокационных систем целеуказания оружием и т.п.

При этом особую опасность представляет нарушение баланса сил и средств; это явление плохо поддаётся формализации в мирное время, но страшно проявляется в процессе боевых действий. Особенно страшно оно при увлечении высшего руководства нетрадиционными “альтернативами”, большинство из которых потенциально опасно только для абстрактно-теоретического противника. Все новинки должны находить своё место в общей структуре вооружений, уже сложившейся к моменту их появления, и дополнять её. Безусловно, что традиционные средства должны совершенствоваться с учётом возможностей появления новинок. Но вытеснение их из арсенала носит характер процесса, а не скачкообразного обесценивания, как в военной теории.

Поскольку подавляющее большинство технологий, конструкционных материалов, комплектующих потенциально обладают более широким, нежели военное, использованием, то к созданию военной техники надо относиться, как к полигону научно-технических идей и стремиться к наиболее широкому внедрению научно-технических достижений во всех отраслях народного хозяйства, дабы в перспективе стандарты на продукцию гражданского назначения стали выше, чем на военную (конверсия стандартов).

Военная техника, обладающая ресурсом более 15 лет, должна ИЗНАЧАЛЬНО создаваться, исходя из принципа: объект должен быть приспособлен конструктивно к комплексной модернизации агрегатно-блочным методом, дабы за время его службы в вооружённых силах можно было поддерживать его тактико-технические характеристики на удовлетворительном уровне. Это касается прежде всего кораблей, тяжёлых самолётов бомбардировочной и транспортной авиации, бронетанковой техники и автомобилей спецназначения. Корабли и самолёты-однодневки способны разорить любую экономику.

Экономия на обороноспособности без ущерба для обороноспособности может быть осуществлена только через использование технологий двойного назначения, конверсию стандартов, проектирование долгоживущих объектов в расчёте на комплексную модернизацию в процессах их жизненного цикла.

## Военное противостояние и противоборство

---

Оборонительный характер военного строительства СССР должен проявляться в численности личного состава сухопутных войск не большей, чем численность сухопутного состава НАТО и сопредельных стран, на территории которых присутствуют военные базы стран НАТО и их воинские контингенты.

В составе ВМФ СССР оборонительный характер военного строительства должен проявляться как отсутствие военно-морской системы обеспечения стратегического десантирования на необорудованный обороняемый берег. Это не значит, что не следует развивать десантные силы ВМФ, но их численность не должна пугать сухопутные войска территорий США, Канады и наших дальневосточных соседей.

Освобождение от собственного ядерного оружия можно проводить только в процессе создания и демонстрации эффективности высокоточных неядерных средств большой дальности.

Военно-техническая политика должна быть зеркалом для отражения вооружений НАТО, при этом необходимо НАТО разъяснить, что «неча на зеркало пенять, коли рожа крива», а военному командованию НАТО следует заняться глобальной социологией, тогда и откроются пути к разоружению. Анализ литературы, вышедшей из-под пера военных деятелей НАТО, говорит, что горячая война, военное противостояние, переход одного в другое их интересуют сами по себе. Отношение их к этим проблемам носит такой же характер отвлечённости от реального исторического процесса человеческой жизни, как во всей шахматной литературе: белые начинают... и выигрывают или проигрывают? Мы играем белыми или чёрными? Если мы играем чёрными — тогда так; если мы играем белыми — тогда сяк. А если все серые? Как тогда играть? По каким правилам? Появление ядерного оружия сделало всех серыми, толпарями: и толпу, и “элиту”, и надидейское псевдожречество. Наши военные несколько лучше, поскольку их утверждение об агрессивности Запада по отношению к России (СССР) подтверждены исторической практикой 1604 — 1613, 1812 и 1941 гг., и они лучше понимают, что война возникает вне сферы военного дела. Здесь не создать правил: пора прекращать играть. Надо жить, а не выживать. В пределах сферы военного противостояния ключей к миру нет; для англоязычных (не все же русскоязычные) здесь двусмысленность: **peace** и *world* одновременно.

## Мёртвая вода

### 5. ЛИЧНЫЙ СОСТАВ

Это командный состав и нижние чины. Нижние чины — термин точный. Нижние чины проявляли высокий героизм и своей кровью оплачивали ошибки и преступную верноподданность высшего командования и преступную безграмотность и ошибки в военных вопросах государственного руководства. **Нижний чин** — не в смысле **подлый** чин, как это пытались интерпретировать после 1917 г., а в смысле фундамент вооружённых сил. И войны выигрывал не солдат, как это утверждается в после-Сталинские времена, а народ в целом: государственное управление тылом и фронтом, администрация предприятий народного хозяйства, командный состав и нижние чины Армии и Флота. И нижние чины могут выиграть войну только благодаря тому оружию, которое даст им тыл, и только благодаря тому знанию и навыкам, что даст им семья, школа и командный состав. Без этого нижние чины — толпа, обречённая на убой<sup>1</sup>.

Поскольку военное дело — отрасль культуры, то начальная военная подготовка в школе должна быть. Решения нынешних “суверенных” говорилен о ликвидации в школах начальной военной подготовки преступно безответственно. И уроки физкультуры в школе должны быть частью цикла начальной военной подготовки, не говоря уж о том, что “уроки физкультуры”, т.е. тренировки, должны быть ежедневными, а целью их должно быть воспитание физически здорового поколения.

Необходимо возрождение системы суворовских и нахимовских военных училищ, в которых бы обучение начиналось с десятилетнего возраста. Необходимо, чтобы эти училища по своему образу жизни и уровню обучения были ближе к царскосельскому лицу, а не к бурсе<sup>2</sup>. Поэтому при развёртывании этой системы необходимо следить за КАЧЕСТВЕННЫМИ характеристиками вновь открываемых учебных заведений такого рода, а не гнаться за их количественным ростом, не подкреплённым кадровой базой щедрых душой и знаниями воспитателей и преподавателей. Принуждение их

---

<sup>1</sup> В ходе операций в Чечне после 1994 г. все могли убедиться в этом.

Войне с Грузией 2008 г. посвящён один из разделов аналитической записки “Знаки рубежа эпох” из серии «О текущем моменте» № 8 (80), 2008 г. (Добавление 2011 г.).

<sup>2</sup> Бурса — учебное заведение библейски “православной” церкви казарменного типа в Российской империи. См. Н.Г.Помяловский — “Очерки бурсы” (1863).

## **Военное противостояние и противоборство**

---

выпускников к обязательному поступлению в высшие военные училища недопустимо. Основная цель обучения в них — воспитание культуры мышления при глобальном уровне ответственности за результаты своих действий. Ограниченность ресурсов, необходимых для совершенствований после проигрыша холодной войны всех отраслей в общественном объединении труда, требует концентрации усилий на главных направлениях. В случае системы народного образования таким направлением является система суворовских и нахимовских училищ, которая в настоящее время даёт наиболее широкое среднее образование, даже несмотря на деградацию её в хрущёвско-брежневские времена. Поэтому базой для продолжения формирования в обществе ЖРЕЧЕСКОГО МИРОВОЗЗРЕНИЯ должны стать именно суворовские и нахимовские училища. Общество должно быть обеспокоено не численными показателями их выпусков, а качественными. Будет ли реализован данный потенциал в сфере военной деятельности или в иных отраслях общественного объединения труда — вопрос второстепенный, поскольку в государстве-суперконцерне такой образовательный потенциал не пропадет. Необходимо заботиться о том, чтобы национальный состав этой системы учебных заведений отражал национальный состав населения страны. Многонациональный состав вооружённых сил обязывает развернуть в этих училищах обучение языкам народов СССР: это во многом упростит проблемы адаптации к службе рядового состава Армии и Флота.

Эти меры должны способствовать разделению в общественном сознании вооружённых сил таких парных понятий, как «верноподданность — дисциплина»; «анархия — инициатива». Необходима забота о воспитании культуры офицерского корпуса, а не система напичкивания будущих офицеров военно-технической фактологией, которая устаревает в течение десяти лет. Военное образование должно быть также методологическим, а не фактологическим, большее внимание должно уделяться освещению общих вопросов взаимодействия и противоборства различных боевых средств. Только в этом случае офицерский состав сможет самостоятельно в совершенстве осваивать новую технику и вырабатывать наиболее эффективные способы её применения. Только в этом случае офицеру будет чему учить нижних чинов. В настоящее время фундаментальная инженерная подготовка в гражданских учебных заведениях поставлена лучше, чем в военных училищах, и в процессе перестроечного сокращения штатов вооружённых сил они достаточно часто предпочитают удерживать «двухгодичников» и

## Мёртвая вода

---

---

избавляться от своих кадровых выпускников военных училищ, желая сохранить самостоятельно работающих специалистов.

\* \* \*

Главное для политиков — формировать кадры командного состава и не мешать им работать по укреплению обороноспособности.

\* \*

\*

Разнообразные злоупотребления внеуставными отношениями<sup>1</sup> — закономерное явление для армии и флота большого общества. В армию приходит 18-летний человек, обладающий всеми правами ответственности прежде всего. Достаточно большой процент призывников имеют приводы в милицию и судимости. Родители не справились с их воспитанием и перекладывают ответственность на командный состав Вооружённых Сил страны.

Командный же состав поставлен в такие условия, что за проступок нижнего чина отвечает офицер-командир. При этом он стеснён в применении своих прав наказывать за нарушения дисциплины в официальном порядке, поскольку один из показателей «хорошей» части — официальное отсутствие в ней нарушений воинской дисциплины. При этом вполне естественно у нижних чинов формируется уверенность в безнаказанности за мелкие проступки, что перерастает в крупные ЧП. Стремление командного состава избежать необходимости официального наказания за мелкие проступки выливается в «дедовщину», поскольку по службе «дедам» гарантируют подчинённость «салаг» «дедам» в вопросах дисциплины и прочих. Всё это в итоге закономерно выливается в крупные групповые ЧП, когда «деды» зарываются<sup>2</sup>.

---

<sup>1</sup> Дружба, воинское товарищество — *внеуставные отношения* тоже. Поэтому тот, кто ввёл в оборот этот термин, просто не пожелал или побоялся назвать мерзавцев мерзавцами, которых тоже возпитали «солдатские матери». А те, кто его употребляет как языковой штамп, усугубляют положение дел, поскольку не дают понимания существа этой проблемы. (2003 г.).

<sup>2</sup> Об этом явлении см. аналитическую записку ВП СССР «О «дедовщине», антикоммунизме и коммунизме по существу и без эмоций» из серии «О текущем моменте» № 1 (49) 2006 г. (Сноска 2011 г.).

## **Военное противостояние и противоборство**

---

Во времена Г.К.Жукова этой “проблемы” просто быть не могло, поскольку политработники были больше заняты не подведением итогов соревнования, а воспитанием личного состава. Был всем известен и приказ, в соответствии с которым время, проведенное на гауптвахте, в срок службы не засчитывалось и его приходилось дослуживать после демобилизации служивших исправно. Отправить на гауптвахту за нарушение дисциплины проблемы тоже не составляло, и были “умники”, имевшие по 3 месяца гауптвахты к концу трёх лет службы. Этот срок им предлагалось дослужить без нарушений дисциплины — в противном случае они представляли перед судом военного трибунала. Это вынуждало “умников”, дослуживавших таким образом срочную, стать первыми воспитателями молодых в духе соблюдения норм воинской этики и требований дисциплины.

В современных условиях срок службы должен быть установлен в 3 года во всех частях. За этот период военнотрудовой срочной службы должен получить три отпуска продолжительностью не менее 20 суток, как всякий трудящийся гражданин СССР. Этот отпуск может сокращаться на число дней, проведенных на гауптвахте и в нарядах вне очереди. Это будет стимулом к добросовестному исполнению должностных обязанностей нижними чинами. Дабы не создавать пиковой нагрузки на транспорте в период призывных кампаний и равномерного распределения ежегодных отпусков рядового состава по времени службы, необходимо возложить ответственность за прибытие в часть на самих призывников; заодно будет меньше эксцессов от проявлений стадности при массовых «проводах новобранцев». Восемнадцатилетний человек вполне способен проехать к месту расположения “учебки” самостоятельно, согласно маршруту и предписанию, полученному им в призывной комиссии военкомата; если он к этому не способен, то он — недочеловек...

За уклонение от призыва должны отвечать и родители призывников, поскольку в подавляющем большинстве случаев они же сами прячут скрывающегося призывника, а стремление уклониться от призыва — выражение ущербности домашнего воспитания. Вместе с белым билетом, освобождающим от срочной службы, белобилетники должны получать обязательную пятилетнюю отсрочку права на поступление в вуз и отметку в паспорте об удержании с них 5 % зарплаты в течение всего времени их последующей работы. Исключение может быть сделано только для инвалидов, не способных и ограниченно годных к работе в народном

## Мёртвая вода

---

---

хозяйстве, в целях обеспечения инвалидам условий для активной творческой жизни. Лица иудейского происхождения, имеющие родственников, эмигрировавших из СССР, должны получать белый билет автоматически. Дорога в ВУЗ для мужчины должна быть короче через армейскую срочную службу, нежели через уклонение от призыва. Поступившие в высшие военные училища должны начинать учёбу с прохождения хотя бы года срочной службы. Отчисление из училища должно сопровождаться дослуживанием срочной службы.

Срочная служба должна быть завершающим этапом формирования мужчины как человека, отвечающего за свои намерения и свершения.

\* \* \*

Общественная безопасность на всех приоритетах обобщённого оружия так или иначе сводится к воспитанию человека, умеющего владеть оружием всех этих приоритетов.

Раскольников (Достоевского) встал на путь произвола в борьбе с гешефтмахерством, и это правильно и нравственно; но ошибочно то, что он прежде взялся за топор, а только потом — за ум. Причём, за топор он взялся более решительно и эффективно, чем за ум. Начинать же надо не с холодного оружия шестого приоритета, а с мировоззрения — экологически чистого, самого мощного оружия первого приоритета, тоже, кстати, холодного — горячка до добра не доводит на всех шести приоритетах обобщённых средств управления.



## ***IV. ОБЩЕЕ ЗАКЛЮЧЕНИЕ***

Всё ранее изложенное в своём большинстве не выходит за пределы фактологии, известной всем из школьных (и редко вузовских) учебников и научно-популярной литературы последних тридцати лет издания, однако, понимание изложенного требует СОЗЕРЦАТЕЛЬНОЙ ОТСТРАНЁННОСТИ. Всё изложенное является прежде всего системой стереотипов распознавания явлений и формирования их образов. Эта система противоречит системам стереотипов распознавания явлений и формирования их образов, сложившихся на основе Библии, “диалектического” материализма в его марксистско-ленинской интерпретации и калейдоскопа средств массовой информации. Обычно большинство людей весьма привязаны к своим системам стереотипов всех видов и по этой причине не способны, отрешившись от привычности, без буйства эмоций, спокойно постараться понять чужую систему стереотипов. Из этого вырастает *взаимное непонимание* — мировоззренческая основа деградации и разрушения общества. *Взаимное понимание* — основа созидания — требует освоения чужой системы стереотипов распознавания явлений и формирования их образов, т.е. освоения прежде всего чужих методологических стереотипов, что даёт возможность интерпретировать чужие фактологические стереотипы через свои собственные или свои собственные через чужие, т.е. понимать.

Все мировоззренческие системы (вероучения религий, светские идеологии) говорят в общем-то об одном и том же, но используют разные терминологические аппараты и более детально рассматривают разные стороны жизни, оставаясь при этом подчас абсолютно слепыми к другим сторонам жизни. Поэтому здравомысленный подход к чужому и своему мировоззрению — не в схоластических спорах о догмах веры и «табу» на рассмотрение и затрагивание тех или иных вопросов, а в полноте и детальности картины целостного мира, которая предстаёт перед человеком в результате освоения им новой для него мировоззренческой системы.

Какая из мировоззренческих систем лучше? — Та, на основе которой можно вести более детальное и глубокое прогнозирование развития тех или иных процессов и использовать прогностическую информацию в практике.

## Мёртвая вода

---

---

При этом в один и тот же период времени для разных практических приложений взаимно отрицающие друг друга системы стереотипов распознавания явлений могут давать достаточно хорошо подтверждаемые практикой результаты; в каких-то областях они могут лгать либо все вместе, либо поодиночке. Это говорит о том, что они являются обрывками какой-то иной, более общей системы стереотипов распознавания явлений и формирования их образов в сознании и подсознании, которая, используя иной терминологический и понятийный аппарат, разрешит взаимные противоречия предшествующих ей антагонистических систем и подтвердит их правоту на качественно новом уровне развития мировоззрения общества.

Поэтому вполне закономерно, что кто-то, прочитав изложенное, САМ не захочет выбраться из клетки своих собственных стереотипов; кто-то увидит в изложенном то, чего ему не хватало, и уверует во всё сказанное бездумно; кто-то будет возмущен манерой изложения больше, чем содержательной стороной дела; кто-то увидит “недозволенное” рассмотрение кем-то запрещённых тем, а кто-то усмотрит в этом даже попытку спровоцировать мафию на репрессии против “верноподданных” чистоплюев, но всё это — интеллектуальное иждивенчество, не выводящее мировоззренческие вопросы за пределы слепой веры в правоту или ошибочность тех или иных концепций в их целостности и в частностях. Однако, для хода глобального исторического процесса всё равно: будет в нём на одно “священное” писание больше или меньше. Интеллект человека — главный фактор в глобальном историческом процессе, являющемся частным процессом в глобальном эволюционном процессе биосферы Земли. И от интеллектуального иждивенчества на основе несомнительных догматов тех или иных мировоззренческих систем необходимо переходить к использованию по назначению своего собственного интеллектуального потенциала. По этим причинам иждивенческое согласие с изложенным бесполезно. Возражения, выдержанные в том духе, что всё изложенное в настоящей работе противоречит устоявшимся мировоззренческим традициям и потому не может быть принято, — бессмысленно, поскольку, если бы хотя бы одна из “устоявшихся” мировоззренческих традиций соответствовала законам бытия человеческого общества, то не было бы глобального кризиса управления общественным развитием, а человечество не стояло бы на грани как минимум катастрофы культуры. В условиях же кризиса работоспособная НОВАЯ концепция выхода из него, вполне естественно, будет неприемлема

458

## IV. Общее заключение

---

для всех, неусомнительно придерживающихся прежних концепций, поскольку должна нести новое КАЧЕСТВО, отсутствующее в ЦЕЛОСТНОСТИ прежних концепций. Но это признак внешний, формальный, ничего не говорящий о содержательной стороне дела, т.е. о добротности новой концепции.

Поэтому для того, чтобы говорить по существу изложенного, необходимо самостоятельно прочитать и осознать основные **мировоззренческие** литературные источники, с которыми так или иначе сопряжена настоящая работа. А главное необходимо вдумчиво взглядеться в жизнь самостоятельно.

### Мировоззренческая литература

1. В.И.Даль. «Словарь живого Великорусского языка» (лучше дореволюционных изданий).
2. Библия — изд. Московской патриархии по благословению патриарха Московского и Всея Руси<sup>1</sup>.
3. Библия — канонические издания, доставляемые из-за рубежа “благодетелями”, отличающиеся от православной Библии.
4. Коран — русские переводы И.Ю.Крачковского, изд. АН СССР, 1986 г., и Г.С.Саблукова, 1907 г. и репринт 1990.
5. “Бхагавад-гита как она есть”. Авт. — Шри Шримад А.Ч.Бхактиведанта Свами Прабхупада. Бхактиведанта Бук Траст. Перевод на русский.
6. Бхагавад-гита — в переводе Б. Л. Смирнова.
7. Д.Прейгер и Д.Телушкин. «Восемь вопросов по иудаизму для интеллигентного скептика». Перевод на русский, Лос-Анджелес, 1988.
8. И.Б.Пранайтис. «Христианин в Талмуде еврейском или тайны раввинского учения о христианах». СПб, 1911.
9. Ф.Энгельс. «Анти-Дюринг».
10. Ф.Энгельс. «Диалектика природы».
11. В.И.Ленин. «Материализм и эмпириокритицизм».
12. В.И.Ленин. «Государство и революция».
13. И.А.Ефремов. «Туманность Андромеды».
14. И.А.Ефремов. «Час Быка».

---

<sup>1</sup> А также Библии на церковнославянском языке: Острожская Библия первопечатника Ивана Федорова и старообрядческие Библии, отличающиеся от никонианских.

Кроме этого, необходима и определённая фактология, которая иллюстрирует более подробно различные частные вопросы, затронутые в контексте целостности настоящей работы. Список школьных и вузовских учебников мы опускаем, а приводим только книги и журнальные статьи, которые доступны большинству и не требуют профессионализма в частных отраслях знания.

### **Фактологическая литература (минимум):**

1. С.Ю.Витте. «Воспоминания». М., 1960.
2. И.В.Сталин. «Марксизм и национальный вопрос». Соч., т. 2, М., 1946.
3. К.Маркс. «К еврейскому вопросу». Соч. т. 1.
4. М.Е.Салтыков-Щедрин. «Помпадуры и помпадурши».
5. Ю.Ларин. «Евреи и антисемитизм в СССР». М., Л., 1929.
6. Д.Рид. «Спор о Сионе». Перевод на русский. Иоганнесбург<sup>1</sup>, 1986 г.
7. В.Сергин. «Мозг как вычислительная система». В журн. «Информатика и образование», № 6, 1987.
8. В.В.Иванов. «Чёт и нечет. Асимметрия мозга и знаковых систем». Москва, «Советское радио», 1978 г.
9. А.Ревиль. «Иисус Назарянин». СПб, 1909.
10. В.П. фон Эгерт. «Надо защищаться». СПб, 1912.
11. А.Селянинов. «Тайная сила масонства». СПб, 1911.
12. Ф.Алестин. «Палестина в петле сионизма». М., 1988.
13. Э.Б.Тайлор. «Первобытная культура». М., 1989.
14. А.С.Хомяков. «О старом и новом». М., 1988.
15. В.И.Ленин. «Как чуть не потухла «Искра». ПСС, т. 4.
16. А.С.Пушкин. «Об истории Русского Народа Полевого»;
17. А.С. Пушкин. «О народном воспитании». Сочинения и письма под ред. Морозова, т. 6, СПб. 1909. (В советских изданиях многочисленные искажения, извращающие мировоззрение А.С.Пушкина).
18. А.З.Романенко. «О классовой сущности сионизма», Л., 1986. (Тест на жидовозхищение, определивший стиль перестройки; подобный «делу Бейлиса», определившему стиль революций 1917 г.).

---

<sup>1</sup> После 1991 г. были и отечественные переиздания.

#### IV. Общее заключение

---

19. С.Платонов. «После коммунизма». М., 1989.
20. В.И.Ленин. «Развитие капитализма в России». ПСС, т. 3.
21. Н.С.Лесков. «Жидовская кувырколлегия». ПСС, т. 18, изд. 3, А.Ф.Маркса, СПб, 1903.
22. Н.Н.Яковлев. «ЦРУ против СССР». М., 1985 г.
23. Н.Н.Яковлев. «1 августа 1914 г.», М., 1974; изд. 3, доп., Москва, «Москвитянин», 1993 г.
24. Книги из серии материалов партийных съездов, начатых изданием в 1958 г.
25. В.И.Даль. «Записка о ритуальных убийствах». СПб, 1913.
26. Н.М.Никольский. «История русской церкви». М., 1985 г.
27. М.Палеолог. «Царская Россия накануне революции». М., Петроград, 1923.
28. Л.Д.Троцкий. Сборник под ред. Н.А.Васецкого. К истории русской революции. М., 1990.
29. История внешней политики СССР. 1917 — 1980. В 2-х томах. М., 1980.
30. К.Маркс. «Капитал».
31. Бисмарк. «Воспоминания».
32. А. фон Тирпиц. «Воспоминания». М., 1957.
33. А.Н.Крылов. «Мои воспоминания». Л., 1979.
34. Г.К.Жуков. «Воспоминания и размышления». М., 1970.
35. А.И.Шахурин. «Крылья победы». М., 1990.
36. В.В.Шульгин. «Дни». 1920. М., 1989.
37. В.Г.Грабин. «Оружие победы». М., 1989.
38. В.Буковский. «И возвращается ветер. Письма русского путешественника». М., 1990. Вступит. статья Алексея Аджубея.<sup>1</sup>
39. П.Баржо. «Флот в атомный век». М., 1956.
40. Н.М.Карамзин. «История государства российского».
41. Палю де Ла Барьер. «Курс теории автоматического управления». М., 1973.
42. Н.Винер. «Кибернетика». М., 1967.
43. И.П. Игнатъев. «Как стать буддой». Л., 1991.
44. Д.Волков. «За кулисами второй мировой войны».

---

<sup>1</sup> В этой книге речь идёт, в частности, о злоупотреблениях психиатрией в СССР. Судя по книге, ошибка в диагнозе имела действительно место: не вялотекущая шизофрения, а калейдоскопический идиотизм. Этот диагноз в толпо-“элитарном” обществе — норма для подавляющего большинства его членов, в том числе и для психиатров, создавших вялотекущую шизофрению.

## Мёртвая вода

---

---

45. 1939 год. Уроки истории. М., 1990.
46. П.Я.Чаадаев. «Статьи и письма». М., 1989.
47. Р.Макнамара. «Путём ошибок к катастрофе». М., 1988.
48. А.А.Громыко. «Внешняя экспансия капитала». М., 1982.
49. П.Н.Милюков. «Воспоминания». М., 1991.
50. Апокрифы древних христиан. М., 1989.
51. Э.Шюре. «Великие посвящённые». М., 1990.
52. В.Калугин. «Струны рокотаху...» М., 1989.
53. А.Я.Аврех. «Масоны и революция». М., 1990.
54. Л.Замойский. «За фасадом масонского храма». М., 1990.
55. В.Я.Бегун. «Рассказы о «детях вдовы». Минск. 1986.
56. Ф.М.Достоевский. «Бесь».
57. И.В.Сталин. «О проекте Конституции Союза ССР». М., 1951, или в сб. «Вопросы ленинизма». М., 1947.
58. И.В.Сталин. «Экономические проблемы социализма в СССР». М., 1952.
59. Конституционные идеи Андрея Сахарова. М., 1990.
60. Н.А.Бердяев. «Смысл истории». М., 1990.
61. Н.А.Бердяев. «Истоки и смысл русского коммунизма». М., 1990.
62. Контрреволюционный заговор Имре Надя и его сообщников. Изд. 2, Будапешт. 1959.
63. Программа КПСС (принята XXII съездом в 1961 г.), М., 1974
64. Н.П.Дубинин. «Вечное движение». М., 1989.
65. Я.Л.Сухотин. «Сын Сталина. Жизнь и гибель Якова Джугашвили». Ленинград. 1990.
66. Е.Джугашвили. «Эпоха борьбы и побед». В журн. «Молодая гвардия», № 3, 1991 (в частности, о «геройской» гибели предателя — сына Н. стр. Хрущёва — Леонида).
67. Хрущёв о Сталине. Телекс. Нью-Йорк. 1989.
68. Б.Н.Ельцин. «Исповедь на заданную тему».
69. А.А.Громыко, В.Ломейко. «Новое мышление в ядерный век».
70. И.Р.Григулевич. «История Инквизиции». М., 1970.
71. С.П.Мельгунов. «Красный террор». М., 1990.
72. В.П.Костенко. «На «Орле» в Цусиме». Л., 1955.
73. А.Н.Яковлев. «Цель жизни. Записки авиаконструктора». (Интересен сравнительный анализ изданий разных периодов «застоя»).
74. Сочинения Козьмы Пруткова. М., 1959.
75. А.Гитлер. «Майн Кампф».
76. В.И.Бельский. «Сказание о невидимом граде Китеже и девице Февронии». Либретто оперы. СПб., 1907.

#### IV. Общее заключение

77. Д.Е.Мельников, Л.Б.Черная. «Преступник № 1. Нацистский режим и его фюрер». М., 1981, 1991.
78. Иванов-Разумник. «Что такое «махаевщина»? СПб, 1908.
79. Полистайте ПСС «основоположников» “научного коммунизма”.
80. Ф.М.Достоевский. «Дневник писателя».
81. И.Флавий. «Иудейская война». СПб АН. т. 1, 1804 г.; т. 2, 1818.
82. И.Флавий. «Иудейские древности».
83. Дорогами тысячелетий. М., 1991.
84. И.Ш.Шевелев, М.А.Марутаев, И.П.Шмелев. «Золотое сечение». М. 1990.
85. Литература, упомянутая в постраничных сносках в первой и второй частях настоящей редакции, а также материалы Концепции общественной безопасности, публикуемые в интернете на сайте [www.dotu.ru](http://www.dotu.ru).

Особое замечание касается исторического знания. В СССР для получения такого знания, когда есть возможность, лучше пользоваться мемуарными источниками, написанными людьми, весьма далёкими от профессиональной деятельности в различных областях социологии (включая и историю). Советская социология занята созданием трёх мифов: о “проклятом” прошлом; о “достижениях” в настоящем; и о “светлом” (или хотя бы терпимом) будущем, но никак не изучением объективного характера общественных процессов в прошлом для выдачи своевременных рекомендаций обществу (а не политикам) по обеспечению светлого будущего. Причём “наука” лжёт и там, где поймать её за руку не составляет никакого труда. Чтобы не разминиваться на мелочи, покажем это на примере двенадцатитомника “Всемирная история”, изданного в конце 1950-х — начале 1960-х гг. АН СССР, во времена «оттепели». Искажается информация уровня первого, мировоззренческого приоритета. Делается это так:

«Влияние мекканских рабовладельцев и купцов отразилось и на языке и идеях Корана. Слова «обмеривающие», «кредит», «долг», «лихва» и им подобные не раз встречаются в Коране. В нём оправдывается институт рабства». (Том III, стр. 108)<sup>1</sup>.

---

<sup>1</sup> Сошлёмся и на более распространённое издание. “Большая Советская Энциклопедия”, изд. третье, т. 13, стр. 142 в том же духе:



## Мёртвая вода

---

Это ложь правдой и ложь ложью. Из первых двух предложений можно понять, что, идя навстречу пожеланиям арабской верхушки, Пророк благословил гешефтмахерство. В Коране действительно не раз встречаются упомянутые в академическом издании слова, но в контексте совсем ином: «Бог разрешил торговлю и запретил рост», неоднократно указывается на обязанность соблюдения меры и веса при торговле. Выдержка об осуждении рабовладения приводилась в историко-философском очерке. Главная редакция двенадцатитомника — 24 человека. Из них евреи: Е.С.Варга, М.Я.Гефтер, А.А.Губер, Н.И.Конрад (?), Е.А.Косминский (?), А.Ф.Миллер (?), И.И.Миц и В.В.Струве (из масонствующего рода). Третий том редактировали Н.А.Сидорова, Н.И.Конрад, И.И.Петрушевский (?) и Л.В.Черепнин. Ни одного выходца из исламских регионов страны. АН СССР оболгала ислам по понятным причинам жидовозхищения. Иудеи-интернацисты лгали из мести, ибо им в Коране дана характеристика:

---

«Коран освятил складывающиеся в Аравии социальное неравенство, институт частной собственности и др. атрибуты классового эксплуататорского общества».

О Библии же “Большая Советская Энциклопедия”, т. 3, стр. 313 повествует совсем в ином духе:

«Признанная священной («бог вдохновенной») книгой христ. церкви, Б. на протяжении всего средневековья определяла форму выражения мысли в Европе. Библейская космогония, социальное учение, этика были признаны церковью непререкаемой нормой и использовались в интересах эксплуататорских классов. К Библии прибегали для оправдания привилегий феодалов, инквизиции, рабства, приниженного положения женщины. Еретические учения (в т.ч. павликианство и богомилство, отвергавшие бог вдохновенность Ветхого завета) не столько оспаривали, сколько переосмысливали учение Библии, находя в ней подчас обоснование идеи равенства («Когда Адам пахал, а Ева пряла, кто был господином?»). Ссылками на Библию аргументированы крестьянские требования во время Великой крестьянской войны (1524 — 26) и программы Англ. бурж. революции».

То есть редакция БСЭ утверждает и подразумевает, что Коран прямо оправдывает несправедливость в обществе; что Церковь приспособила Библию к оправданию угнетения, а борцы с несправедливостью находили обоснование своей правоты в Библии. Хотя исторически реально всё наоборот: Коран прямо и однозначно предписывает справедливость и порицает угнетение, а обосновать господство одних над другими на его основе можно только кривотолкованием; Библия же прямо предписывает угнетение и покорность угнетению, хотя в ней можно найти отдельные фрагменты в обоснование борьбы с угнетением.



## IV. Общее заключение

---

«Те, кому было дано нести Тору, а они её не понесли, подобны ослу, который несёт книги. Скверно подобие людей, которые считали ложью знамения Бога! Бог не ведёт людей неправедных!» По этим же причинам, когда речь в том же академическом издании зашла о Библии, институт кредита, рабовладение, сионо-интернацизм иудаизма и христианства обойдены молчанием, дабы у доверчивого читателя возникло предубеждение по отношению к Корану и, если не возхищение Библией, то нейтральное отношение к ней. Причём следует иметь в виду, что первое советское издание Корана в переводе И.Ю.Крачковского вышло в свет мизерным тиражом в 1963 г., а дореволюционные переводы Г.С.Саблукова и более ранние не переиздавались вообще. То есть читателям академического двенадцатитомника было невозможно проверить, как и в чем злоумышленно лжёт синагога и прикормленные ими придурки из институтов Академии Наук.

Если изолган первый, мировоззренческий приоритет, то чего ждать по части остальных?

И такого рода передёргиваний в двенадцатитомнике столь много, что он является собранием тенденциозно упорядоченных частных фактов и обрывков процессов, но не подробным описанием глобального исторического процесса, каким он должен был бы быть (см. главу VIII в первой части).

Объём всей перечисленной в списках литературы составляет более 30.000 страниц. При скорости чтения 60 страниц в час (сколь быстро читаете вы? Проверьте себя) на её прочтение требуется не менее 500 часов, (т.е. ПОЛНЫЙ РАБОЧИЙ ГОД). Кроме этого, надо подумать — на что тоже уйдет какое-то время. Из этого можно сделать вывод, что высказанные в концепции рекомендации о приоритете над всеми прочими воспитания культуры восприятия объективной информации из Объективной реальности и культуры её осмысления, рекомендации о необходимости освоения скорочтения, клавиатурной грамотности (машинописи) — правильны, поскольку без этих двух факторов в принципе невозможно содержательное обсуждение и развитие в ДОСТАТОЧНО КОРОТКИЕ СРОКИ НЕ ТОЛЬКО этой концепции, но и любой другой.

К сожалению, культура мышления духовенства, а впоследствии и светской интеллигенции России в историческом развитии страны СИСТЕМАТИЧЕСКИ оказывалась недостаточно высокой, чтобы предотвратить катастрофы государственности и катастрофы культуры. Критика оппонентов ими гораздо чаще носила характер взрывов эмоций, демонстраций собственной благонамеренности, но

## Мёртвая вода

---

---

не изложения концепций тех или иных процессов в терминах с четким разделением понятийных границ. Особенно это касается предреволюционной интеллигенции, оказавшейся неспособной разгромить марксизм, хотя бы показав несостоятельность его политэкономии, если уж ей было не совладать с его антinationальной социологией. ИСТОРИЯ СПРАВЕДЛИВА (на уровне социального явления по крайней мере — оговорка для *атеистов — материалистов и идеалистов*). Если бы философия Н.А.Бердяева, авторов “Вех”<sup>1</sup> и «русского зарубежья» чего-нибудь стоила, то у власти были бы веховцы, а не марксисты. “Смысл истории” Н.А.Бердяева — обрезание с глобального исторического процесса всего того, что не лезет в библейскую концепцию. “Истоки и смысл русского коммунизма”, “Карл Маркс как религиозный тип” — эмоциональный лепет интеллигента, который не может выбраться из-под глыб<sup>2</sup> библейского калейдоскопа, но никак не анализ ЦЕЛОСТНОГО марксизма — ПРОЦЕССА с более высоких мировоззренческих позиций. То, что работы дореволюционной и эмигрантской социологии стали доступны в последние годы, конечно, хорошо, но глупо в них искать объяснения событий начала века и рецепты для решения проблем современности. Если бы их авторы правильно понимали то, что происходит в России и мире, они смогли бы разгромить идейно марксизм во всех его течениях, показав несостоятельность его “научных” основ. В 1917 — 1922 гг. российская интеллигенция пожалала плоды собственного интеллектуального иждивенчества и низкой культуры мышления. Идейные основы для её уничтожения были также заложены в марксизме, но она не поняла и не вяла. В “Анти-Дюринге” есть следующие слова, с которых начинается философия истории классовых обществ:

«Разделение общества на классы — эксплуатирующий и эксплуатируемый, господствующий и угнетённый — было неизбежным следствием прежнего незначительного развития производства<sup>3</sup>. Пока совокупный общественный труд даёт

---

<sup>1</sup> Тем более стоило ли писать “Вехи” после революции 1905 г., чтобы после революции 1917 г. некоторые из авторов “Вех” написали “Смену вех”?

<sup>2</sup> “Из под глыб” — название ещё какой-то интеллигентской писанины.

<sup>3</sup> Этому есть психологическая подоплёка: господство демонического и животного строя психики в обществе тех, кому Свыше дано быть людьми.

#### IV. Общее заключение

продукцию, едва превышающую самые необходимые средства существования всех, пока, следовательно, труд отнимает всё или почти всё время огромного большинства членов общества, до тех пор это общество неизбежно делится на классы. Рядом с этим огромным большинством, исключительно занятым подневольным трудом, образуется класс, освобождённый от непосредственно производительного труда и ведающий такими общими делами общества, как управление трудом, государственные дела, правосудие, науки, искусства и т.д. Следовательно, в основе деления на классы лежит закон разделения труда. Это, однако, отнюдь не исключало применения насилия, хищничества, хитрости и обмана при образовании классов и не мешало господствующему классу, захватившему власть, упрочивать своё положение за счёт трудящихся классов и превращать руководство обществом в эксплуатацию масс». (Отд. III, гл. II).

В этом месте Ф.Энгельс сознательно или не отдавая себе в том отчёта, допустил нечёткое разделение понятий, в результате чего управленческий труд не выделился в марксизме из умственного труда, не связанного с управлением, а физический труд полностью отождествился с производительным трудом; на уровне сознания понятие эксплуатации оказалось изначальным, хотя и связанным с руководством обществом; общественное разделение труда, подменившее собой *общественное объединение труда*, также рассматривается извне, и поэтому не ясно, почему его возникновение неизбежно ведёт к классовому расщеплению со всеми вытекающими последствиями. Это закономерное следствие постадийного рассмотрения сменяющих друг друга общественно-экономических формаций в их СТАТИКЕ: в случае же рассмотрения процесса трансформации формаций друг в друга в их развитии во времени от первобытнообщинного строя к толпо-“элитарным” системам, безусловно, произошло бы более четкое разделение понятийными границами качественно разнородных явлений, а логика опиралась бы на строгую систему взаимосвязей между ними.

Нечёткость изложения Ф.Энгельса именно в этом месте “Анти-Дюринга” (1878 г.) спустя 25 лет разцвела в марксизме таким течением, как МАХАЕВЩИНА (по имени одного из его зачинателей В.К.Махайского). Развитие махаевщины типично для многих подконтрольных надиудейскому масонству течений общественной мысли. Начинают два еврея В.К.Махайский (псевд. — Вольский) и Е.Лозинский; толкут некоторое время воду в ступе — пережевывают

## Мёртвая вода

---

---

набор одних и тех же понятий и мыслей, не выходя за его пределы десятилетиями; потом они умирают странной смертью, оставив после себя литературное наследие — разсаду на будущее. Всё точно так же, как с теорией «перманентной революции»: Гельфанд-Парвус — и Бронштейн-Троцкий — зачинатели; обширная литература, за десятилетия не вышедшая из установленного круга понятий и мыслей; и две странные смерти в 1924 г. и в 1940 г. Содержательная разница между махаевщиной и бронштейнианством — только в системах понятий.

Махаевщина выросла из «экономизма» — течения марксизма, отрицавшего политическую борьбу рабочего класса, и утверждала:

- что в капиталистическом обществе интеллигенция — общественный класс, который монопольно владеет знанием (особого рода средства производства) и из поколения в поколение воспроизводит сам себя;
- что этот класс — эксплуататорский, поскольку участвует во вторичном перераспределении прибавочной стоимости, отбирая часть её у капиталистов, совершивших первичное перераспределение между I и II подразделениями<sup>1</sup>;
- что социализм — чисто интеллигентское классовое учение, выражающее стремление интеллигенции избавиться от класса частных капиталистов (буржуазии), с которыми она вынуждена делиться в процессе присвоения прибавочной стоимости;
- что рабочий класс нужен интеллигенции всего лишь в качестве слепого орудия свержения власти буржуазии, а после этого переворота в условиях социализма всё для рабочего останется по-прежнему, т.е. рабочие (толпа, чернь) из поколения в поколение будут работать и воспроизводить сами себя, а интеллигенция (“элита”) из поколения в поколение будет присваивать прибавочную стоимость и воспроизводить сама себя. Общество останется классовым, а эксплуатация сохранится благодаря монополии интеллигенции на знание<sup>2</sup>;

---

<sup>1</sup> Как было показано ранее, объективно не существующими в общественном объединении труда (схема рис. 2).

<sup>2</sup> Надо отдать всё же должное: зачинатели махаевщины хорошо знали психологию своих товарищей по марксистским партиям, вследствие чего прогноз махаевцев после 1917 г. по существу подтвердился.

## IV. Общее заключение

---

- что по этим причинам рабочий класс должен освобождаться не только от гнёта буржуазии, но и от гнёта интеллигенции<sup>1</sup>. Это уже произнесен смертный приговор дореволюционной интеллигенции от лица махаевщины, в то время как классический марксизм об этом просто умалчивает на уровне сознания.

Троцкистско-ленинская традиция относит интеллигенцию к особой социальной прослойке. Классом в капиталистическом обществе её на уровне сознания не называет, но на уровне подсознания относит её к буржуазии, поскольку часто пользуется термином «буржуазная интеллигенция». После же революции «буржуазная интеллигенция» противопоставляется «рабоче-крестьянской интеллигенции» по признаку классового происхождения.

Сравнивая махаевщину с классическим марксизмом-троцкизмом-ленинизмом, можно отметить, что она глубже, чем марксизм-...-ленинизм понимает эксплуатацию человека человеком, поскольку уже на уровне сознания связывает её с монополией на знание, свойственной определённом социальному слою. Но так же, как и весь прочий марксизм, она не выделяет управленческий труд из всей совокупности умственного труда, хотя именно с ним связано существование в обществе дефицита, позволяющего получать монопольно высокие цены. Дефицит образования в обществе — также следствие определённой управленческой политики, хотя этот факт может и не осознаваться управленцами и обществом. Дефицит мощностей системы образования КАЧЕСТВЕННО ничем не отличается от дефицита иных мощностей в общественном объединении труда. И для поддержания монопольно высоких цен определённые социальные слои сознательно или подсознательно могут сдерживать рост мощностей, могут уничтожать произведённую продукцию, перебрасывать её на другие рынки для продажи по монопольно бросовым ценам и разорения конкурентов и т.п. По отношению к системе образования интеллигенция — её продукция; и точно так же можно разрушать производственные мощности конкурента, уничтожать его продукцию, скупать её подешевле на одном рынке и продавать на другом. Формы всех этих манипуляций

---

<sup>1</sup> Ныне это касается не только рабочего класса, но всего народа, включая и те социальные слои, которые формально относят к интеллигенции.

## Мёртвая вода

---

---

могут быть откровенно циничными, а могут выступать в виде трогательной заботы об «общем» благе, социальной справедливости и т.п. Классический марксизм...ленинизм ополчился на махаевщину за отрицание ею социализма в его интерпретации; либеральная интеллигенция обрадовалась критике классического марксизма из марксистского же лагеря, но была оскорблена в лучших чувствах, поскольку она — как и всякая интеллигенция толпо-“элитарного” общества — ТОЛЬКО В САМОЙ СЕБЕ<sup>1</sup> видела выразителя идей всеобщего блага и не могла перенести обвинений в эксплуатации ею народа.

В итоге критика махаевщины вылилась не в интеграцию её правильных положений более общей концепцией, а в возмущенное или ироничное отрицание всей махаевщины марксизмом, либерализмом и “правыми”. Вместе с водой в очередной раз выплеснули ребёнка и ЗАСЛУЖЕННО разплатились за это — кто жизнями, кто изгнанием, кто лагерями после 1917 г., когда недомолвки классического марксизма сионо-интернацизма в теории стали воплощаться в жизнь в форме геноцида в отношении народа и интеллигенции.

Марксизм и махаевщина хорошо иллюстрируют, что неприятие концептуальной информации не освобождает отрицающих и *игнорирующих* её от ОТВЕТСТВЕННОСТИ за последствия её применения другими. (Заодно отметим, что ignorant в переводе с английского — невежественный человек). Поэтому, если предложенная концепция неприемлема для кого-то, лучшее, что он может сделать — вскрыть ошибочность отдельных её положений и выдвинуть взамен ошибочных правильные, что позволит ему вписать

---

<sup>1</sup> И ныне так. С.Кургинян в статье “Третья возможность” (газета “Завтра” № 51, 1997) пишет: «БЕРЁТСЯ ЛИ ПАТРИОТИЧЕСКАЯ ИНТЕЛЛИГЕНЦИЯ ВОЗПОЛНИТЬ ОРГАНИЗАЦИОННЫЙ, ЭЛИТНЫЙ, ЛИДЕРСКИЙ ДЕФИЦИТ, СТАТЬ САМОДОСТАТОЧНОЙ ПОЛИТИЧЕСКОЙ СУБСТАНЦИЕЙ, СПОСОБНОЙ ПОВЕСТИ КЛАССОВЫЕ И ОБЩЕНАЦИОНАЛЬНЫЕ ПРОТЕСТНЫЕ МАССИВЫ В СТОЛЬ СЛОЖНЫХ УСЛОВИЯХ?»

«Самодостаточной политической субстанцией» может быть только народ в целом, а не какая-то социальная группа, определяемая характером её участия в общественном объединении труда, даже, если эта социальная группа воспроизводит себя в преемственности поколений на основе статистического преобладания в ней представителей одних и тех же кланов.

#### IV. Общее заключение

---

---

неприемлемую концепцию в созданную им, а следовательно, приемлемую для него концепцию.

Тем, кто не может согласиться с целостностью настоящей работы, предлагается изложить свою концепцию глобального исторического процесса от животного состояния человечества и объяснить закономерность краха обещаний КПСС после 1953 г. и причины закономерного воплощения в жизнь в её худших для нас предначертаниях Директивы СНБ США 20/1 от 18.08.1948 г., названной её авторами “Наши цели в отношении России”. Фрагменты этой директивы цитируются по книге Н.Н.Яковлева “ЦРУ против СССР” (М., «Политиздат», 1985 г., стр. 38 — 40 выборочно):

«Наши основные цели в отношении России, в сущности, сводятся всего к двум:

а) Свести до минимума мощь Москвы;

б) Провести коренные изменения в теории и практике внешней политики, которых придерживается правительство, стоящее у власти в России.

...Мы не связаны определённым сроком для достижения своих целей в мирное время.

...Мы обоснованно не должны испытывать решительно никакого чувства вины, добиваясь уничтожения концепций, несовместимых с международным миром и стабильностью, и замены их концепциями терпимости и международного сотрудничества. Не наше дело раздумывать над внутренними последствиями, к каким может привести принятие такого рода концепций в другой стране, равным образом мы не должны думать, что несем хоть какую-нибудь ответственность за эти события... Если советские лидеры сочтут, что растущее значение более просвещенных концепций международных отношений несовместимо с сохранением их власти в России, то это их, а не наше дело. Наше дело работать и добиться того, чтобы там свершились внутренние события... Как правительство, мы не несем ответственности за внутренние условия в России...

...Нашей целью во время мира не является свержение Советского правительства. Разумеется, мы стремимся к созданию таких обстоятельств и обстановки, с которыми нынешние советские лидеры не смогут смириться и которые не придется им по вкусу. Возможно, что оказавшись в такой обстановке, они не смогут сохранить свою власть в России.

## Мёртвая вода

Однако следует со всей силой подчеркнуть — это их, а не наше дело...

...Речь идёт прежде всего о том, чтобы сделать и держать Советский Союз слабым в политическом, военном и психологическом отношениях по сравнению с внешними силами, находящимися вне пределов его контроля.

...Не следует надеяться достичь полного осуществления нашей воли на русской территории, как мы пытались сделать это в Германии и Японии. Мы должны понять, что конечное урегулирование должно быть политическим.

...Если взять худший случай, то есть сохранение Советской власти над всей или почти всей нынешней советской территорией, то мы должны потребовать:

а) выполнение чисто военных условий (сдача вооружений, эвакуация ключевых районов и т.д.) с тем, чтобы надолго обеспечить военную беспомощность;

б) выполнение условий с целью обеспечить значительную экономическую зависимость от внешнего мира.

...Другими словами, мы должны создавать автоматические гарантии, обеспечивающие, чтобы даже некоммунистический и номинально дружественный к нам режим:

а) не имел большой военной мощи;

б) в экономическом отношении сильно зависел от внешнего мира;

в) не имел серьёзной власти над главными национальными меньшинствами;

г) не установил ничего похожего на железный занавес.

В случае, если такой режим будет выражать враждебность к коммунистам и дружбу к нам, мы должны позаботиться, чтобы эти условия были навязаны не оскорбительным или унижительным образом. Но мы обязаны не мытьем, так катаньем навязать их для защиты наших интересов».

Из Директивы СНБ-68 от 30.09.1950 г. (Там же, стр. 64, 65):

«...сеять семена разрушения внутри советской системы с тем, чтобы заставить Кремль по крайней мере изменить его политику... Но без превосходящей наличной и легко мобилизуемой военной мощи политика “сдерживания”, которая по своему существу политика рассчитанного и постепенного принуждения, не больше, чем блеф.

...Нам нужно вести открытую психологическую войну с целью вызвать массовое предательство в отношении Советов и



#### IV. Общее заключение

разрушить иные замыслы Кремля. Усилить позитивные и своевременные меры и операции тайными средствами в области экономической и психологической войны с целью вызвать и поддержать волнения и возстания в избранных стратегически важных странах-сателлитах.

...Помимо утверждения наших ценностей, наша политика и действия должны быть таковы, чтобы вызвать коренные изменения в характере советской системы, срыв замыслов Кремля — первый и важный шаг к этим изменениям. Совершенно очевидно, что это обойдется дешевле, но более эффективно, если эти изменения явятся результатом действия внутренних сил советского общества...

Победу, наверняка, обеспечит срыв замыслов Кремля постепенным увеличением силы свободного мира и перенесение её в советский мир таким образом, чтобы осуществить внутренние изменения советской системы».

Читая директивы СНБ и ЦРУ, всегда необходимо помнить о принадлежности американской “элиты” масонству и о роли иудейского капитала в жизни США. Механизм воплощения в жизнь этих директив тот же самый, что механизм воплощения в жизнь “Протоколов Сионских мудрецов 1897 г.”.

Ну, а поскольку эти документы демократам “неудобно” опубликовать в качестве руководящих документов перестройки, то остаётся только говорить народу, что «перестройка — это же неизведанная дорога, товарищи!»<sup>1</sup> Именно для того, чтобы развалить всё за спиной народа, перестроечные реформы во исполнение директив СНБ США всегда ПРЕДШЕСТВУЮТ публикации пустословных благонамеренных концепций. Если же мероприятия проводятся исходя из долговременных интересов народа, то публикация концепции реформ ДОЛЖНА ПРЕДШЕСТВОВАТЬ самим реформам, дабы создать максимально широкую социальную базу для реформ и устранить сопротивление им по причине непонимания их целей и способов осуществления. Если же концепция заморского или древнесинайского происхождения, то её, конечно, более возможно проводить в жизнь ВЕРОЛОМНО, как это и делается в перестройку в расчёте на то, что дураки не поймут, а умные — продадутся или будут поражены страхом перед мафией реформаторов и неверием в собственные и Высшие силы.

---

<sup>1</sup> Из речи М.С.Горбачёва в Красноярске.

## Мёртвая вода

При этом не надо, возражая, утверждать, что опять «лепится» образ врага из славных американских парней: «славные» американские толпары не управляют Соединенными Штатами и конгломератом, а директивы СНБ США и ЦРУ разрабатываются даже не по их желаниям.<sup>1</sup> И в 1991 г. американская толпа не ведаёт о них точно так же, как не ведала о них в 1948 г. Но незнание толпы не освобождает её от ответственности за доверчивость как к своим, так и чужим политикам, к их искренним ошибкам и вероломству.

Критикам же этой работы, выступающим с позиций жидовозхищения и чистоплюйства (т.е. таких «Ива́нов», родства не помнящих, для кого «нет ни эллина, ни иудея»), предлагается всё же ответить на вопрос: «Почему глобальный кризис культуры человечества породила Западная цивилизация и почему Библия в целом и те, кому было дано нести Тору, достойны поклонения всех народов?» — а не «разводить антимионии<sup>2</sup>» на тему о «неизповедимости путей Господних». Общество находится в кризисе. Один из параметров, характеризующих кризис, состоит в нарушении статистических закономерностей общественного бытия псевдоэтнической социальной группой — еврейством, имеющим самый высокий образовательный и квалификационный ценз по сравнению с народами, живущими в СССР. И при анализе общественных процессов, приведших к кризису, нет никаких причин, кроме жидовозхищения, чистоплюйства, страха перед мафией и продажности социологов, чтобы делать вид, что этот параметр кризиса малозначачий, а кризис можно преодолеть, умалчивая о «еврейском» вопросе. (Вспомните конец XIX века и предсказание-предостережение Ф.М.Достоевского).

Основное внимание в настоящей работе было уделено демонстрации неконструктивности библейской концепции объединения человечества в единую социальную систему. Эта концепция НЕКОНСТРУКТИВНА в целом и имеет два лика: сионоинтернацизм, обращённый против народов планеты; и анти-«семитизм» обращённый против еврейства — псевдоэтнической социальной базы международной мафии. Изложение велось с

---

<sup>1</sup> Более того, в других директивах СНБ США и ЦРУ освещается проблематика, как пасти этих «славных американских парней».

<sup>2</sup> Вообще-то есть слово «антиномии», но в русском простонародье «антиномии» превратились в «антимии». И это глубже: «антиномии» — противное разуму; «антимии» — против Единого, т.е. антимионии — сатанизм.

## IV. Общее заключение

---

позиций критики прежде всего сионо-интернацизма, а критика анти-“семитизма” носила главным образом опосредованный характер, как вторичного явления, сопутствующего разпространению агрессии сионо-интернацизма. Но неконструктивность анти-“семитизма” неоднократно являлась в истории и непосредственно, хотя сам анти-“семитизм” — всего лишь форма проявления неконструктивности библейской концепции в целом. Вопрос об анти-“семитизме” необходимо затронуть прямо, поскольку часть современной “интеллигенции” СССР не только не умалчивает о “еврейском” вопросе, но и безответственно накаляет эмоции вокруг него. При этом она видит выход из кризиса общества в православном христианском возрождении России с ярко выраженным анти-“семитским” уклоном. Но это уже раз было в истории России. Как пишет В.Н.Татищев (1686 — 1750), совет князей по инициативе Владимира Мономаха в целях пресечения ростовщической деятельности еврейства и остановки обнищания Руси объявил евреев вне закона:

«Ныне из всея Русския земли всех жидов со всем их именем выслать и впредь не впускать — и если тайно войдут, — вольно их грабить и убивать... И послали по всем градам о том грамоты, по которым везде их немедленно выслали, но многих по градам и на путях своевольные побили и разграбили. С сего времени жидов на Руси нет, и когда какой приедет, народ грабит и убивает... («История Российская», т. 2, гл. 13, со ссылкой на “Летопись Нестора”).

Кажется, о чём ещё мечтать “православным” анти-«семитам»? Православная монархия — раз. Правовое государство живёт по “Русской правде” Ярослава Мудрого — два. Антисемитское дополнение к “Русской правде” Владимира Мономаха — три. Живите, православные христиане, «бейте жидов» на законном основании, радуйтесь... Однако вся “идиллия” закончилась сокрушительным разгромом на Калке и последовавшим за ним монголо-татарским игом<sup>1</sup>. В довершение всего выясняется, что дед Владимира-Крестителя по линии матери — хазарский раввин, т.е. сам Владимир на  $\frac{1}{2}$  — еврей, что легко объясняет возвращение его на

---

<sup>1</sup> Историческую реальность которого оспаривается некоторыми исследователями: Л.Н.Гумилёв, А.Бушков (“Россия, которой не было”), А.Т.Фоменко, Г.В.Носовский в цикле работ по пересмотру хронологии истории на основе анализа сообщений хроник методами математики.

## Мёртвая вода

Русь перед воцарением с наёмным войском после вынужденной эмиграции (было кому оплатить расходы по найму военной силы); Ярослав Мудрый — на  $\frac{1}{4}$  еврей и т.д. до Владимира Мономаха. Но даже если Владимир-Креститель не внук раввина, а всё это — клевета сионистов (или антисемитов-“нехристей”?), то Калка всё же закономерно последовала за политикой государственного антисемитизма в условиях “идеальной” православной монархии<sup>1</sup>. Из этого видна бесплодность споров о *мере* «христианской любви к жидам». Опыт Германии 1933 — 1945 гг. ещё раз подтвердил неконструктивность для общества в его историческом развитии политики анти-“семитизма”. То есть не переводятся слепцы, которые не видят, что за тысячу лет анти-“семитизм” неоднократно продемонстрировал свою несостоятельность непосредственно. Он не является защитой от агрессии сионо-интернацизма, а лишь даёт возможность легко менять формы и орудия геноцида как в отношении народов, так и в отношении еврейства.

Произтекает же анти-“семитизм” из интеллектуального паразитизма толп гоев и иудеев в концептуальной деятельности. Сначала процветал интеллектуальный паразитизм гоев на авторитете Христа, *еврея по происхождению* (? — *есть и иные мифы*); евреи паразитировали на авторитете Моисея — египетского<sup>2</sup> жреца; когда устали от интеллектуального паразитизма на авторитете Христа и Моисея, стали искать защиты от Моисея и Христа у анти-Христа — еврея же Маркса и полукровки (или  $\frac{1}{4}$ ) — Ленина; потом Западная правящая “элита”, напуганная практикой марксизма в России, стала искать защиты от марксизма в гитлеризме и, в конце концов, обнаружила, что дедушка Гитлера также еврей по фамилии Шекельгруббер (что в переводе на русский означает сборщик шекеля — налога в пользу “общины”), из чего можно понять, что собирая кровавый шекель, Гитлер перед талмудистами преступлений не совершал, а был весьма законопослушен<sup>3</sup>. И именно поэтому его не

---

<sup>1</sup> Такого рода локальные проявления глобальных явлений в масштабах одного государства решить невозможно.

<sup>2</sup> Если не славянского, как то утверждают представители объединения «Всеясветная грамота».

<sup>3</sup> Американский политолог Р.Эпперсон в кн. “Невидимая рука. Введение во взгляд на Историю как на заговор” (СПб, 1996 г.) со ссылкой на опубликованные в США документы сообщает, что канцлер доаншлюзовской Австрии Дольфус приказал провести расследование происхождения Гитлера, в ходе которого выяснилось, что его бабка



## IV. Общее заключение

---

судили в Нюрнберге ни заочно, ни посмертно. Теперь интеллигенция опять намерена броситься кто к “Христу”, а кто к “Моисею” — в зависимость от происхождения и дальновидности, дабы найти защиту от материализма и бездуховности.

Заодно отметим, что капитализм Запада в XX веке внезапно разцвёл “гуманизмом” и социальной защищённостью для толпы всего лишь из страха повторения российской пьесы 1917 г. на западной исторической сцене.

Можно понять анти-“семитов”, которым не нравится участь гоев в ходе разпространения сионо-интернацизма и роль, которую играют евреи, участвуя в этой агрессии сознательно или бессознательно в качестве биороботов, из чувства самозащиты и псевдотнической солидарности. Но участь еврейства, его доля ничуть не легче и не слаще, чем участь и доля народов.

Существует такое явление, как автосинхронизация. Жучки-светлячки в темной ночи вспыхивают и гаснут. Целое поле вспыхивает и гаснет, уподобляясь звёздному небу. Биологам давно известно, что временами вся совокупность светлячков начинает вспыхивать и гаснуть, как по команде: все сразу. Иногда одна часть светлячков на поляне вспыхивает в противофазе к другой части. Это продолжается несколько минут потом воцаряется хаос, когда каждый светлячок вспыхивает и гаснет сам. Для того, чтобы вся популяция была вовлечена в эти синхронные вспышки, необходимо, чтобы примерно 1 — 2 % светлячков начали зажигаться и гаснуть синхронно.

Человеческие группы также склонны к автосинхронизации. Каждый может при желании наблюдать явление автосинхронизации в зрительном зале, когда возникает овация. Сначала в тишине зала начинают хлопать единицы, потом хлопает весь зал, ЗА ИСКЛЮЧЕНИЕМ ЕДИНИЦ, но хлопает не синхронно, потом каждый хлопающий незаметно для себя или даже вопреки собственному сознанию начинает бить в ладоши синхронно со своим

---

забеременела, будучи прислугой в особняке австрийских Ротшильдов, после чего её выдали замуж за Шикльгрубера. Если это действительно так, то Гитлер — потомок Ротшильдов — представитель глобальной “элиты” интернацистской иудейской диаспоры, приведённый к руководству Германией для выполнения вполне определённых задач, с коими он, как сумел, справился. И не об этом ли своём происхождении сетовал Гитлер в цитированном ранее письме от 21 июня 1941 года Муссолини?

## Мёртвая вода

соседом — и в конце концов весь зал — ЗА ИСКЛЮЧЕНИЕМ ЕДИНИЦ — хлопает синхронно, как один человек со множеством пар рук. Но овация — это примитивное действие большого количества людей, в котором проявляется способность людей к автосинхронизации их действий. И эта способность может использоваться и при безструктурном управлении: нужен только генератор необходимого управленца действия который бы хорошо управлялся и вовлекал в необходимое действие суперсистему в целом. Так можно устроить и более сложные социальные явления, чем овацию, например, ажиотажный спрос на те или иные товары, выиграть избирательную кампанию, устроить революцию или крестовый поход: был бы хорошо управляемый генератор действия, введённый в ТОЛПУ — СОБРАНИЕ БЕЗДУМНЫХ ЛЮДЕЙ, живущих и “разсуждающих” по авторитету предания и вождя.

Во времена Моисея и ранее светлячки тоже были: ночи в Египте темные; жречество — были люди наблюдательные, видевшие в одном частном явлении проявление общих закономерностей, применимых и к другому качественно подобному частному явлению. Наблюдало ли жречество Египта автосинхронизацию у светлячков и использовало её понимание при создании иудаизма или нет, но во всяком случае, численность евреев в разсеянии в каждой стране в пределах критической массы (т.е. не больше, чем «их может терпеть страна» — выражение из сионистской литературы), а сама критическая масса в пределах 1 — 5 %, что вполне достаточно для вовлечения в процесс автосинхронизации по любому социальному действию толпо-“элитарного” общества, не различающего «ни эллина, ни иудея», а тем более находящегося в состоянии жидовозхищения.

Поэтому еврейство и выступало всегда, как по команде, в качестве зачинателей и сплоченного авангарда любого социального нововведения, будь то либерализм, марксизм, военный коммунизм, репрессии (в том числе и “антиеврейские” 1937 г., см. “Красная звезда” 17.04.1991 “Как судили Тухачевского”), перестройка. Как по команде, после 1917 г. большинство евреев — коммунисты и патриоты СССР, после 1987 г. снова, как по команде, большинство евреев — сторонники радикально капиталистических реформ и интеграции СССР в общеЕВРОпЕЙСКИЙ дом, т.е. антипатриоты. А почему так? Они и сами не знают. По этой же причине и анти-“семитизм” в Германии возглавили люди, значительная часть которых имела предков-евреев.

## IV. Общее заключение

Еврейство — орудие высшего масонства, надиудейского знахарства социальных технологий, необходимый ему, хорошо управляемый генератор социального действия, вовлекающий автосинхронно в любой процесс всё толпо-“элитарное” общество. Всё работает потому, что есть бездумная толпа гоев и не менее бездумная “интеллектуальная элита” человечества — еврейство. Выглядит же всё это как явный сионо-интернацизм или явный анти-“семитизм”, но само видение зависит не от толп, а от жречества.

Когда есть овация, то некоторые, находясь в зале, в ней не участвуют, не вовлекаются в процесс автосинхронизации действий, проходящий в обход контроля ПРАЗДНОГО, БЕЗДЕЙСТВУЮЩЕГО сознания. В том, что автосинхронизация опирается на бездействие интеллекта и воли людей, каждый может убедиться лично, сходяв на любое ЭМОЦИОНАЛЬНО ЗАХВАТЫВАЮЩЕЕ его зрелище: футбол, хоккей, дискотеку, рок-концерт, встречу с редакцией “Огонька” или “Нашего современника” — в зависимости от вкусов. Перестав думать сам, человек сольется с толпой и будет вовлечён в её действия, управляемые извне — со сцены, а ещё точнее, из-за кулис.

В сложных социальных постановках, таких, как забастовки, межнациональная рознь, анти-“семитизм”, революции, гражданские войны и т.п. всё то же явление — АВТОСИНХРОНИЗАЦИЯ ПОВЕДЕНИЯ БЕЗДУМНОЙ ТОЛПЫ. Защита от него одна — СОЗНАТЕЛЬНЫЙ ВЫХОД ИЗ ТОЛПЫ:

*Верх земных утех —  
Из-за угла смеяться надо всеми!  
Но сам в толпу не суйся... или смех  
Плохой уж выйдет...*

предупреждает А.С.Пушкин (“Домик в Коломне” — не “обрезанный” вариант). А.С.Пушкин ясно видел и хорошо понимал стадность толпы — основу автосинхронизации её действий:

*Паситесь, мирные народы!  
Вас не разбудит чести клич.  
К чему стадам дары свободы?  
Их должно резать или стричь;  
Наследство их из рода в роды —  
Ярмо с гремящими, да бич.  
Увидел их надменных, низких,  
Глупцов, всегда злодейству близких...*

## Мёртвая вода

---

---

*Пред боязливой их толпой*

*Ничто и опыт вековой...*

*Напрасно...*

В те времена это было обращено к читающей публике, т.е. к “элите”. В наши дни — почти все грамотные. Поэтому внимание “элитарного” анти-“семита” обращаем на слова: «должно резать или стричь». Именно в этом анти-“семиты” обвиняют еврейство. Но Пушкин точен: ДОЛЖНО резать или стричь. Еврей из поколения в поколение поставлен в такие условия, что ДОЛЖЕН резать или стричь, в противном случае режут и стригут его. Занявшись погромом или видя погром, анти-“семит” удовлетворенно произносит: «Так им, жидам, и надо» и остаётся в стороне, вынуждая СВОИМИ действиями или бездействиями следующие поколения евреев резать и стричь в соответствии с возложенным на них творцами Библии и Талмуда ДОЛГОМ. Так это колесо — Пятикнижие “Моисеево”, Тора — и крутится из века в век; и вырваться из него могут только ОБЕ ТОЛПЫ ВМЕСТЕ, а не кто-то один; евреи за счёт народов или народы за счёт евреев. И еврейство будет исполнять возложенный на него древнеегипетскими иерархами долг, поскольку в толпе оно не может найти защиты от репрессий надиудейского знахарства за уклонение от исполнения своего долга в отношении толпы. Сам же народ в своей массе не несёт “элитарного” люмпен-сознания и потому не склонен к анти-“семитизму”, но может быть вовлечён в анти-“семитизм” интеллектуально паразитирующей “элиты”. Народ довольно трудно убедить в том, что он должен «бить жидов» сознательно, как своих врагов, хотя толпу можно вовлечь в любую общественную или государственную кампанию, в том числе и анти-“семитскую”. Но все кампании, не имеющие мировоззренческой основы в народе, всегда терпели крах. Поэтому выход из “еврейского” вопроса один — размывание *глобальной* толпо-“элитарной” структуры общества и формирование единой концепции развития человечества, отрицающего толпо-“элитаризм” во всех его проявлениях, включая библейско-талмудическое, разными сторонами обращённое к народам и иудеям. И пройти этот путь можно только по лезвию бритвы, с обеих сторон которого — сионо-интернацизм: с одной стороны жидовозхищённый антинародный; с другой стороны антинародный анти-“семитизм”. В основе и того, и другого лежит ПЕРВИЧНЫЙ ЭЛИТАРИЗМ надиудейского осатаневшего ЖРЕЧЕСТВА древнего Египта.



## IV. Общее заключение

Мировоззренческая же основа глобального кризиса цивилизации — Тора, эзотерические толкования (ограничительный гриф — только для посвящённых), которой отрицают её открытый текст, доступный всем, на основе которого формируется мировоззрение толпы, налагающее печать на общественную практику. Антагонизм между эзотерическим (внутренним, тайным) учением и открытым учением, свойственный Библии, с течением веков поставил человечество на грань как минимум катастрофы культуры.

Эзотеризм Библии, отрицающий явное её учение, — антиобщественен, антинароден, поскольку раскалывает мировоззрение общества, вследствие чего общество закономерно губит и себя, и окружающую среду. Это утверждение вполне согласуется с эпическим мировоззрением народа. Обратимся к либретто “Сказания о невидимом граде Китеже”:

Феврония:

*Кто же в град сей внидет, государь мой?*

Князь Юрий:

*Всяк, кто ум не раздвоён имея,  
Паче жизни в граде быть восхочет.*

Это ПРАВОСЛАВИЕ, но оно весьма далеко от Библии.

Ум же библейской цивилизации не то, что раздвоён, а разпылён в прах. Чтобы ум не был РАЗПЫЛЕН, “эзотеризм” “элиты” не должен отрицать явное, общее всем учение, но после этого оно перестанет быть эзотерическим в традиционном понимании этого слова, а — “элита” перестаёт быть “элитой”.

«Честь **безумцу**, который навеет человечеству сон золотой»,  
«**Безумству** храбрых поём мы песню»... и т.д.

Цивилизация, возхваляющая безумство обречена.

Пора братья за ум, братья с великой Любовью ко всему сущему после всего того, что чело**Увеч**ество натворило на планете...

Братья с великой Любовью следует потому, что великий ум может быть и при животном и при демоническом строе психики, и при строе психики зомби, но всем дано Свыше быть человеком. Апокрифическое Евангелие «Благая весть Миру Иисуса Христа в

## Мёртвая вода

изложении ученика Иоанна», не допущенное в канон Нового Завета “святыми” отцами-основателями церквей, передаёт слова Христа<sup>1</sup>:

«... И тогда множество больных и парализованных пришло к Иисусу, и сказали ему: Если Ты знаешь всё, Ты можешь сказать нам, почему мы должны страдать от стольких болезней. Почему мы лишены здоровья, как другие люди? Учитель, исцели нас, чтобы мы вновь обрели силы и чтобы несчастья наши оставили нас надолго. Мы знаем, что Ты обладаешь силой исцелять все болезни. Освободи нас от Сатаны и от всех страшных бед, которые он причиняет нам. Учитель, пожалей нас!

Иисус ответил им: Блаженны вы, ищущие истину, ибо я помогу вам и дам хлеб мудрости.

Блаженны вы, захотевшие вырваться из власти Сатаны, ибо я приведу вас в царство ангелов Нашей Матери, туда, куда власть Сатаны не может проникнуть.

И с великим удивлением спросили они: Где наша Мать, и кто Её ангелы? Где находится царство Её?

Наша Мать находится в вас, а вы находитесь в Ней. Это Она нас породила и дала нам жизнь.

Это от Неё вы получили тело своё и придёт день, когда будете должны вернуть его. Блаженны будете вы, когда сможете познать Её. Её и царствие Её, когда последуете законам Её.

---

<sup>1</sup> Текст добавлен в редакцию 1998 г. Поскольку в устной речи нет деления на прописные (заглавные) и строчные звуки, а сам Иисус никогда не превозносил себя над своими современниками по плоти, то соответствующие личные местоимения в настоящей редакции набраны строчными буквами вопреки церковной традиции. В нашем понимании контекста, слова «Сын Человеческий», хотя и несут на себе формальную печать патриархата, но относятся ко всем людям без различия пола, возраста, расы, а не исключительно персонально ко Христу, по какой причине они также начаты со строчных букв.

Это Евангелие было опубликовано Э.Б.Шекли в 1937 г. в переводе с древних текстов: арамейского, хранившегося в спецархивах Ватикана; и церковнославянского, до второй мировой войны XX века хранившегося в Королевской библиотеке Габсбургов в Австрии.

Кроме того в материалах КОБ вопросы, в нынешней культуре относимые к богословию, рассмотрены в работах “К Богодержавию...”, “Краткий курс...”, “«Мастер и Маргарита»: гимн демонизму? либо Евангелие беззаветной веры”. (Абзац добавлен в 2004 г.).

## IV. Общее заключение

---

Поистине говорю я вам: тот, кто достигнет этого, никогда не увидит болезни, ибо власть вашей Матери господствует надо всем.

И власть эта уничтожает Сатану и царство его, и закон вашей Матери господствует над всем и управляет вашими телами, также как и всеми живущими на Земле.

Кровь, которая течет по вашим венам, берет начало от Матери вашей, из Земли. Её кровь падает из облаков, бьёт ключом из лона Земли, журчит в горных ручьях, шелестит сквозь листву деревьев, поднимается, как пыль, над полями пшеницы, дремлет в глубоких долинах, знойно обжигает в пустыне.

Крепость костей наших происходит от Матери нашей, Земли, от скал и камней Её. Тела их обнажены и смотрят в небо с горных вершин: они, как гиганты, которые спят на склонах холмов, и как идолы, расположенные в пустыне: скрываются они также в самых глубоких недрах Земли.

Эластичность мускулов наших породила плоть Матери нашей, Земли: эта плоть, желтая и красная, даёт жизнь плодам наших деревьев: она даёт также пищу, бьющую ключом из каждой борозды наших полей.

Утробу нашу дало нам чрево Матери нашей, Земли: она спрятана от глаз наших так же, как и невидимы нам глубины Земли.

Свет наших глаз, способность слышать ушей, — родились от разнообразия цвета и звуков Матери нашей, Земли: они омывают нас, как волны моря омывают рыб, а струи воздуха — птиц.

Истинно говорю я вам: человек — это сын Матери-Земли; от Неё сын человеческий получает тело своё, подобно тому, как тело новорождённого растёт, питаясь грудью своей матери. Поистине говорю вам: вы — одно целое с Матерью-Землей: Она находится в вас, а вы — в Ней. От Неё вы родились, вы живёте благодаря Ей, и в Неё вы, в конце концов, вернётесь. Поэтому следуйте Её законам, ибо никто не проживёт долгих лет, не будет радоваться каждому мгновению, если не будет почитать Матери своей и уважать Её законов.

Ибо ваше дыхание — Её дыхание, ваша кровь — Её кровь, ваши кости — Её кости, ваша плоть — Её плоть, ваше чрево — Её чрево, ваши уши и глаза — Её уши и глаза.

## Мёртвая вода

---

---

Поистине говорю я вам, если хоть раз вы нарушите хоть один закон из Её законов; если вы хоть раз повредите один из членов вашего тела, то неизбежно будете поражены сильно, и будет плач и скрежет зубов. Говорю я вам: Пока не будете следовать законам вашей Матери, вы не сможете никак избежать смерти. Но тот, кто решит уважать законы Матери своей, получит взамен привязанность Её.

Она излечит все его болезни и никогда он не станет больным. Она подарит ему долгую жизнь и защитит ото всех печалей, охранит от огня, воды и укусов ядовитых змей. Ибо ваша Мать породила вас, и Она поддерживает в вас жизнь. Она дала вам тело ваше, и никто, кроме Неё, не излечит вас. Блажен тот, кто любит свою Мать и кто покоится на груди Её!

Ибо даже, если вы удалитесь от Неё, ваша Мать любит вас. А насколько больше полюбит Она вас, если вы вернётесь к Ней. Поистине говорю Я вам: Велика любовь Её, больше, чем высокие горы, глубже, чем самые глубокие моря. И тот, кто любит свою Мать, никогда не будет покинут Ею.

Подобно тому, как курица охраняет своих цыплят, и львица — своих детенышей, любая мать — новорождённого, — также ваша Мать-Земля сохранит сына человеческого от всех напастей и всех бед. Ибо поистине говорю я вам: бесчисленные беды и опасности поджидают сынов человеческих: Вельзевул, князь всех демонов, источник всего зла, находится в ожидании в теле всех сынов человеческих. Он источник смерти, он порождает все несчастья, и под пленительной маской он искушает и соблазняет всех сынов человеческих. Он обещает им богатство и власть, великолепные дворцы, золотые и серебряные одежды, множество слуг, и всего, чего они захотят; он обещает ещё славу и почёт, чувственные радости и роскошь, прекрасные яства и обильные вина, шумные оргии и дни, проводимые в праздности и лености.

Так соблазняет он каждого, призывая к тому, к чему более склонно его сердце. И в тот день, когда сыновья человеческие становятся полностью рабами всей этой суетности и всех этих мерзостей, тогда он, как оплату за наслаждение, отнимает у сынов человеческих все благости, которые Мать-Земля дала нам в таком изобилии. Он лишает их дыхания, крови, костей, плоти, внутренностей, глаз и ушей. Дыхание сына человеческого становится коротким, прерывистым и

#### IV. Общее заключение

болезненным, оно становится зловонным, как дыхание нечистых животных.

Его кровь загустевает, разпространяя такой же тошнотворный запах, как вода в болоте, она сворачивается и чернеет, подобно смертной ночи. Его кости уродуются, делаются хрупкими, они покрываются узлами снаружи, и разлагаются изнутри, а потом лопаются пополам, как камень, падающий со скалы. Кожа его становится жирной и пухлой от воды в ней, и на ней образуется корка и безобразные нарывы.

Его внутренности наполняются отвратительными нечистотами, образующими гниющие зловонные потоки, в которых гнездится бесчисленное множество поганых червей. Глаза его меркнут, пока не воцарится в них глубокая ночь: ушами его овладевает глухота и царит в них гробовая тишина.

Итак, в конце концов, теряет сын человеческий жизнь из-за собственных ошибок, и из-за того, что он не смог научиться уважать законы своей Матери, а лишь совершал ошибки, одну за другой.

Поэтому все дары его Матери-Земли были отняты у него: дыхание, кровь, кости, кожа, внутренности, глаза и уши, и, в конце концов, — сама жизнь, которой Мать-Земля наградила его тело.

Но, если сын человеческий признает свои ошибки, если пожалеет о своих грехах и отречется от них, если он возвратится к своей Матери-Земле, освободится от когтей Сатаны и устоит перед его искушениями, тогда Мать-Земля примет своего сына, который пребывал в заблуждениях и ошибках: она подарит ему свою любовь и пошлет к нему ангелов своих, которые будут служить ему. Поистине говорю я вам: Как только сын человеческий воспротивится Сатане, обитающему в нём, и перестанет подчиняться воле его, в то же мгновение ангелы Матери его учредятся в нём, чтобы служить ему властью своей, освобождая сына человеческого из-под власти Сатаны.

Ибо никто не служит двум господам. Поистине, или служат Вельзевулу и его дьяволам, или нашей Матери-Земле и Её жизни. Поистине говорю я вам: Блаженны те, которые следуют законам жизни и которые не следуют по тропам смерти. Ибо в них жизненные силы будут расти, всё более укрепляясь, и они избегнут влияния смерти.

## Мёртвая вода

---

---

И все, кто находились около Него, слушали Его слова с удивлением: Ибо Его слова были полны Силы, и Он учил не так, как учили священнослужители и книжники.

Между тем, хотя солнце уже закатилось, они не возвращались в свои дома. Они сели около Иисуса и спросили Его: Учитель, каковы законы жизни? Остаься подольше с нами и научи нас. Мы хотим послушать Твоё учение и запомнить его, чтобы идти прямым путём.

Тогда Иисус сел среди них и сказал: Поистине я скажу вам: Никто не может быть счастлив, если не следует Закону. А другие ответили Ему: Мы все следуем законам Моисея: это он дал нам закон таким, каким написан он в Священном Писании.

И ответил им Иисус: Не ищите Закона в вашем писании. Ибо Закон — это Жизнь, а в писании мертво. Поистине говорю я вам: Моисей не получал свои законы от Бога написанными, а от Живого Слова.

Закон — это Слово Жизни, переданное живым пророком для живых людей. Во всём сущем записан Закон. Вы найдете его в траве, в дереве, в реке, в горах, в птицах, в небе, в рыбах, в озерах и в морях, но особенно ищите его в самих себе.

Ибо поистине говорю я вам: Всё сущее, в котором есть жизнь, ближе к Богу, чем писание, лишённое жизни. Бог создал жизнь и всё сущее таковым, что они являются Словом вечной жизни и служат Учением человеку о Законах истинного Бога. Бог написал Свои Законы не на страницах книг, но в вашем сердце, и в вашем духе.

Они проявляются в вашем дыхании, в вашей крови, в ваших костях, в вашей коже, в ваших внутренностях, в ваших глазах, в ваших ушах и в любой самой незначительной части вашего тела.

Они присутствуют в воздухе, в воде, в земле, в растениях, в лучах солнца, в глубинах и высотах. Все они обращены к вам, чтобы вы могли понять Слово и Волю живого Бога. К несчастью вы закрыли глаза, чтобы ничего не видеть, и заткнули уши, чтобы ничего не слышать. Поистине говорю вам: Писание — дело рук человека, в то время как жизнь и все её воплощения — дело Божие. Почему же вы не слушаете Слов Бога, записанных в творениях Его? И почему изучаете вы писания, буквы которых мертвы, будучи деянием рук человеческих?

#### IV. Общее заключение

— Как же можем мы читать Законы Божии, если не в писаниях? Где же они написаны? Прочитай же нам их, там, где Ты их видишь, ибо мы не знаем других писаний, кроме тех, что унаследовали мы от предков наших. Объясни нам Законы, о которых Ты говоришь, что нам, услышав их, можно вылечиться и исправиться.

Иисус сказал им: Вы не можете понимать Слова жизни, потому что пребываете в смерти. Темнота закрывает глаза ваши, а уши ваши глухи. Однако я говорю вам: Не надо устремлять взор свой на писание, буква которого мертва, если действиями своими отвергаете вы Того, Кто дал вам писания. Поистине говорю вам я: В делах ваших нет ни Бога, ни Законов Его; не присутствуют они ни в обжорстве, ни в пьянстве вашем, ни в образе жизни вашей, которую вы растрчиваете в излишествах и роскоши; а ещё менее — в поисках богатства, а в особенности в ненависти к врагам своим. Это всё очень далеко от истинного Бога и ангелов Его. Но всё это ведёт к царству темноты и владыке всего зла. Ибо все эти вожделения вы носите в себе; а потому Слово Божие и Могущество Его не могут войти в вас, оттого, что вы вынашиваете в себе много плохих мыслей, а также мерзости гнездятся в теле вашем и в сознании вашем. Если вы хотите, чтобы Слово Живого Бога и Могущество Его смогли проникнуть в вас, не оскверняйте ни тела вашего, ни сознания вашего, ибо тело есть Храм Духа, а Дух — Храм Бога. Поэтому должны вы очистить этот Храм, чтобы Владыка Храма смог поселиться в нём и занять место, достойное Его. Чтобы избежать всех искушений тела своего и сознания своего, которые исходят от Сатаны, удалитесь под сень Неба Господнего.

<...>

Ибо, поистине, никто не может достигнуть Небесного Отца, не пройдя через Землю-Мать. И, подобно новорождённому, не могущему понять наставления отца своего, пока мать не приложит его к своей груди, не искупает его, не приласкает его, не положит в колыбель, чтобы он уснул, после того, как покормит его. Ибо место ребёнка, пока он ещё мал, около матери своей, ей он должен подчиняться. Но когда подрастёт он, отец возьмет его с собой, чтобы он мог работать с ним в поле, и ребёнок вернётся к матери своей лишь в час обеда или ужина. И тогда отец даст ему свои наставления, чтобы он мог с лёгкостью помогать отцу во всех делах его.

## Мёртвая вода

---

---

И когда отец увидит, что сын понял все наставления его и выполняет умело свою работу, отдаст он сыну всё своё добро, чтобы сын мог продолжать дело отца своего. Поистине говорю я вам: Блажен тот сын, который следует советам матери и ведёт себя соответственно с ними. Но во сто крат более блажен тот сын, который принимает советы отца своего и следует им, ибо сказано было вам: “Чти отца своего и мать свою, чтобы дни твои продлились на этой земле.” И я говорю вам, сыны человеческие: Чтите Мать вашу — Землю, следуйте всем законам Её, чтобы дни ваши продолжились на этой земле; и чтите Отца вашего Небесного, чтобы унаследовали вы жизнь вечную на небесах. Ибо Отец Небесный во сто крат более велик, чем все отцы по поколению и по крови, подобно тому, как Мать-Земля — более всех матерей по плоти. А в глазах Отца Небесного и Матери-Земли сын человеческий ещё дороже, чем в глазах отца своего по крови и матери своей по плоти.

И иной мудростью исполнены Слова и Законы Отца Небесного и Матери-Земли, чем слова и воля всех отцов ваших по крови и всех матерей ваших по плоти. И бесконечно больше будет наследие Отца вашего Небесного и Матери-Земли: Царство Жизни, как земной, так и небесной: наследие, предпочитаемое всему тому, что могут оставить вам отцы ваши по крови и матери по плоти.

Истинные братья ваши — те, кто выполняет Волю Отца Небесного и Матери-Земли, а не братья по крови. Поистине говорю я вам: Ваши истинные братья по Воле Отца Небесного и Матери Земли полюбят вас в тысячу крат больше, чем братья по крови. Ибо со времён Каина и Авеля, с тех пор как братья по крови нарушили Волю Бога, нет больше истинного братства по крови. И братья относятся к братьям своим, как к чужим людям. Поэтому говорю я вам: Любите истинных братьев своих, Волею Божией в тысячу крат более чем братьев своих по крови.

Ибо ваш Отец Небесный есть Любовь!

Ибо ваша Мать Земля есть Любовь!

Ибо сын человеческий есть Любовь!

И благодаря Любви Небесный Отец, Мать-Земля и сын человеческий едины. Ибо дух сына человеческого происходит от Духа Отца Небесного и Тела Матери-Земли. Потому будьте совершенны, как Дух Отца Небесного и Тело Матери-Земли.



#### IV. Общее заключение

---

Любите Отца вашего Небесного, как Он любит ваш дух.

Любите также вашу Мать-Землю, как Она любит ваше тело.

Любите братьев ваших истинных, как ваш Отец Небесный и Мать-Земля любят их. И тогда ваш Отец Небесный даст вам свой Святой Дух, а ваша Мать-Земля — своё Святое Тело. И тогда сыновья человеческие, как истинные братья, будут любить друг друга такой Любовью, которую дарят им их Отец Небесный и Мать Земля: и тогда станут они друг для друга истинными утешителями. И тогда только исчезнут с Лица Земли все беды и вся печаль, и воцарится на ней Любовь и Радость. И станет тогда Земля подобна Небесам и придёт Царствие Божие. И сын человеческий придёт во всей Славе своей, чтобы овладеть своим наследством — Царствием Божиим. Ибо сыны человеческие живут в Отце Небесном и Матери-Земле, и Небесный Отец и Мать-Земля живут в них.

И тогда вместе с Царством Божиим придёт конец временам. Ибо Любовь Отца Небесного даёт всем вечную жизнь в Царстве Божиим. Ибо Любовь — вечна. Любовь сильнее смерти.

*<sup>1</sup> И хотя я говорю на языке людей и ангелов, если нет Любви у меня — подобен я издающему звуки колокольному металлу или гремящим цимбалам. И хотя предсказываю я будущее и знаю все секреты и всю мудрость и имею сильную веру, подобную буре,двигающей горы, если нет Любви у меня, я — ничто.*

*И даже, если я раздам всё богатство мое бедным, чтобы накормить их, и отдам огонь, который получил от Отца Моего, если нет Любви у меня, не будет мне ни блага, ни мудрости.*

*Любовь терпелива, Любовь нежна, Любовь не завистлива. Она не делает зла, не радуется несправедливости, а находит радость свою в справедливости.*

*Любовь объясняет всё, верит всему, Любовь надеется всегда, Любовь переносит всё, никогда не уставая: что же*

---

<sup>1</sup> Текст, выделенный курсивом, попал в канон Нового Завета в пересказе апостола Павла: 1 послание Павла Коринфянам, гл. 13.

О роли Павла в становлении исторически реального христианства см. в работе ВП СССР ««Мастер и Маргарита»: гимн демонизму? либо Евангелие беззаветной веры». (Абзац добавлен в 2004 г.).

## Мёртвая вода

*касается языков, — они исчезнут, что касается знания, — оно пройдёт.*

*И сейчас располагаем частицами заблуждения и истины, но придёт полнота совершенства, и всё частное — сотрется.*

*Когда ребёнок был ребёнком, разговаривал, как ребёнок, но достигнув зрелости, расстаётся он с детскими взглядами своими.*

*Так вот, сейчас мы видим всё через темное стекло и с помощью сомнительных истин. Знания наши сегодня отрывочны, но когда предстанем перед Лицом Божиим, мы не будем знать более частично, но познаем всё, познав Его учение. И сейчас существует Вера, Надежда, Любовь, но самая великая из трёх — Любовь.*

А сейчас благодаря присутствию Духа Святого нашего Небесного Отца, говорю я с вами языком Жизни Бога Живого. И нет ещё среди вас никого, кто смог бы понять всё, что я вам говорю. А те, кто объясняет вам писания, говорят с вами мёртвым языком людей, ищущих через людей их больные и смертные тела.

Поэтому все люди смогут понять их, ибо все люди больны, и все находятся в смерти. Никто не видит Света Жизни. Слепые ведут за собой слепых по черным стопам греха, болезни и смерти, и в конце концов, все попадают в смертную бездну.

Я послан Отцом, чтобы зажечь перед вами Свет Жизни. Свет загорается сам и развеивает сумерки, в то время как сумерки знают лишь себя и не знают Света. Я должен многое сказать вам, но вы не сможете понять этого, ибо глаза ваши ослаблены сумерками, и полный Свет Отца Небесного ослепил бы вас. Поэтому не можете вы понять всего, что я говорю вам об Отце Небесном, который послал меня к вам».

Первая редакция второй части: февраль — май 1991 г.

Вторая редакция февраль — май 1998 г.

Уточнения: 31 марта — 2 апреля 2003 г.;

18 — 21 марта 2004 г.;

7 июня 2011 г.

---

---

## ***ПОСЛЕСЛОВИЕ***

В русских сказках упоминается *живая вода* и *мёртвая вода*. Мёртвая вода использовалась для двух целей:

- во-первых, её давали пить всякой нечисти (Змею Горынычу) перед битвой и во время отдыха между боями — от этого нечисть слабела;
- во-вторых, перед использованием живой воды для возрождения к жизни, мёртвой водой орошали раны и восстанавливали **ЦЕЛОСТНОСТЬ** израненного или даже разрубленного на куски мёртвого тела.

Настоящая работа — вода мёртвая